

2024

BIMFORUM®

BIMForum.Global
2026

VDC FORUM

BEYOND BIM, FORUM FOR THE FUTURE
VDCForum.org

ESPECIFICACIÓN LOD

Para Construir Modelos de Información y Datos

Abril 2026, Tercera Edición

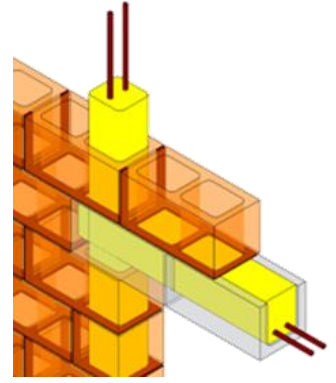
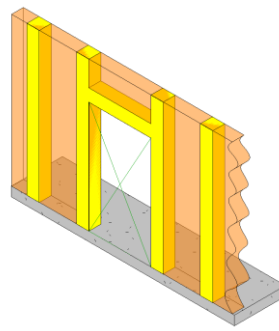
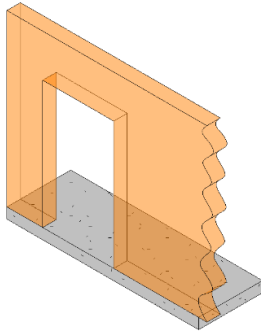
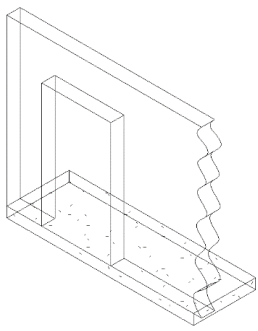

100	200	300	350	400
-----	-----	-----	-----	-----

Building Systems	Model Elements	Project Milestones / Phases / Deliverables							
		SD	DD	50% CD	100% CD	Trade Cord.	Fab.	Operations	
Structure									
Enclosures									
Interiors									
MEP Systems									
Civil / Site									

Schmantic Design (SD) | Design Development (DD) | Construction Documents (CD) | Trade Coordination (Trade Cord.) | Shop & Fabrication (Shop)

ORGANIZACIONES PARTICIPANTES



2024

Especificación LOD

Para modelos de información de construcción

La única especificación LOD con permiso con licencia de los creadores de gráficos para utilizar los gráficos LOD originales de AGC BIMForum 2013.

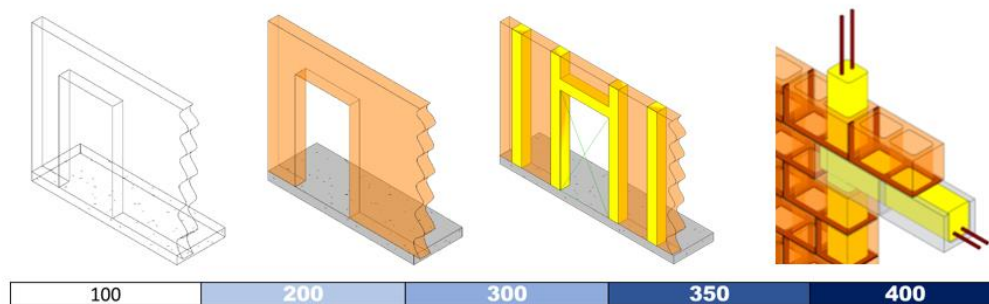

Nada de lo contenido en este trabajo se considerará la prestación de asesoramiento legal. Los lectores son responsables de obtener dicho asesoramiento de su propio asesor legal. Este trabajo y cualquier formulario en este documento están destinados únicamente a fines educativos e informativos.

Todas las imágenes se utilizan con permiso de Ascend Building Knowledge Foundation (Ascend), una fundación de investigación y educación AECO sin fines de lucro 501c3, a menos que se indique lo contrario. Si los gráficos son de otras fuentes, el creador gráfico será reconocido con la imagen. Los gráficos y las páginas de definición detalladas están destinados a mostrar las condiciones típicas de construcción de acuerdo con los códigos de construcción comunes. Las imágenes no tienen en cuenta las condiciones específicas del sitio, los códigos de construcción regionales y otra información importante que puede requerir cambios específicos del proyecto. Estas ilustraciones están destinadas únicamente a fines educativos e informativos y no son adecuadas para la intención de diseño para ningún proyecto específico o aplicación de cumplimiento de diseño de código.

Copyright © 2024 por Ascend Building Knowledge Foundation, LLC, y su entidad asumida BIMForum Global. Todos los derechos reservados.

La especificación BIMForum (BF) 2024 LOD se pone a disposición del público de forma gratuita. Para mantener la integridad y utilidad de estos documentos como estándar de referencia, se aplican ciertas restricciones a su uso.



[Please Click here to provide feedback to this Version 2024:](#)

Copyright © 2024 by BIMForum Global. All rights reserved.

This document is copyrighted under a [Creative Commons Attribution-NonCommercial-NoDerivatives 4.0 International License](#)

Esta obra está bajo la Licencia Creative Commons Reconocimiento-NoComercial-SinDerivadas 4.0 Internacional (<http://creativecommons.org/licenses/by-nc-nd/4.0/>).

Las preguntas sobre licencias deben dirigirse a: info@BIMForum.Global

TABLA DE CONTENIDOS

TABLA DE CONTENIDOS	2
Tabla de Secciones de la Especificación LOD de BIMForum Global	3
RESUMEN EJECUTIVO	4
La especificación LOD es un diccionario, no "la historia"	5
RECONOCIMIENTO	7
Antecedentes de la nueva especificación LOD de BIMForum Global	7
CREACIÓN GRÁFICA	8
Las diez "reglas" (recomendadas) LOD de BIMForum Global	9
Definiciones LOD de BIMForum Global	13
Notas LOD 500.....	14
BIMForum.Global Nivel de Aceptación (LOA), Captura de la Realidad, Abordaje de Escaneo a BIM y Gemelos Digitales	14
HISTORIA DE LAS DEFINICIONES DE LOD	15
Nivel de detalle (LOD) según la Administración de Servicios Generales (GSA) de EE. UU.	15
Nivel de desarrollo (LOD), definiciones arquitectónicas de EE. UU.	17
Definiciones de Arquitectura de 2008 (Para el contexto histórico).....	17
Definiciones LOD de Arquitectura 2013, (Para el contexto histórico).....	17
Definiciones LOD de Arquitectura 2022	17
American Concrete Institute (ACI) Definiciones LOD 2022	17
Resumen de la definición de LOD.....	18
VERSIONES ANTERIORES DE LA ESPECIFICACIÓN LOD – ANTECEDENTES HISTÓRICOS.	19
CAMBIOS CON RESPECTO A OTRAS VERSIONES DE LOD ANTERIORES A LA VERSIÓN 2022 DE BIMFORUM GLOBAL.	26



[Please Click here to provide feedback to this Version 2024:](#)

Copyright © 2024 by BIMForum Global. All rights reserved.

This document is copyrighted under a [Creative Commons Attribution-NonCommercial-NoDerivatives 4.0 International License](#)

Tabla de Secciones de la Especificación LOD de BIMForum

SECCIONES DE ESPECIFICACIÓN LOD	PÁGINA
ELEMENTOS GENERALES Y GENÉRICOS	28
CIMENTACIONES, ESPECIALIDAD (Excepción del Concreto Armado)	38
CONCRETO ARMADO	45
REVESTIMIENTO DE CONCRETO	53
SISTEMA DE ANCLAJE	56
REPARACIÓN EN CONCRETO	65
CONCRETO PREFABRICADO	68
MURO BASCULANTE DE CONCRETO	74
MAMPOSTERÍA	76
ACERO ESTRUCTURAL Y DIVERSO	81
ESCALERAS DE ACERO Y BARANDALES	85
VIGAS DE ACERO	88
ESTRUCTURAS DE METAL CONFORMADO EN FRÍO, PANEL DE YESO Y REVESTIMIENTO	90
CERRAMIENTOS DE FACHADA Y MUROS DE CORTINA	94
CONSTRUCCIÓN DE MADERA	108
ELEMENTOS ESTRUCTURALES DE MADERA MACIZA	112
TECHADO	116
PUERTAS, PORTONES, ETC.	130
TUBERÍA NEUMÁTICA	153
PLOMERÍA	155
MECÁNICO (HVAC)	171
PROTECCIÓN CONTRA INCENDIOS	190
ELÉCTRICO	194
ILUMINACIÓN	206
ARTE FIJO	219
SISTEMAS DE CONSTRUCCIÓN METÁLICOS	221
CIVIL, SITIO Y PAISAJE	226
ELEMENTOS DEL PAISAJE DEL SITIO	248
ELEMENTOS DE SITIO	260
PUENTE DE CARRETERA	265
PUENTE DE FERROCARRIL	268
APÉNDICE	271
SISTEMA DE PUENTE GRÚA	272
REMOLQUES - PLANIFICACIÓN DE LA CARGA	274
PANELES DE AISLAMIENTO ESTRUCTURAL (SIPS)	276



[Please Click here to provide feedback to this Version 2024:](#)

Copyright © 2024 by BIMForum Global. All rights reserved.

This document is copyrighted under a [Creative Commons Attribution-NonCommercial-NoDerivatives 4.0 International License](#)

RESUMEN EJECUTIVO

La **Especificación BIMForum 2024 LOD** (Especificación LOD) es una herramienta de referencia que ayuda a mejorar la calidad de la comunicación entre los propietarios de proyectos y sus equipos utilizando modelos de información de construcción (BIM) en sus proyectos. Esto se logra aclarando las 5 características clave de la definición de los Elementos del Modelo (ME).

La especificación está pensada para ser compatible con los equipos que trabajan con definiciones de nivel de detalle y nivel de desarrollo. La confusión de estos dos términos con las mismas siglas debe aclararse en cada Plan de Ejecución BIM del Proyecto. La versión en inglés de este documento está diseñada para ser compatible con las definiciones de LOD más comunes en los EE. UU., así como con las de otros países. La especificación también se forma para permitir que los equipos de proyecto ajusten su uso de la Especificación BIMForum al indicar cualquier modificación a las definiciones de LOD que los equipos puedan tener en la sección BIM de su Plan de Ejecución del Proyecto y Notas Generales de sus Documentos de Construcción que se desarrollan a partir de BIM. Esto también permite a esos equipos utilizar definiciones de nivel de detalle si eso es lo que se prescribe en su PEP BIM.

BIM presenta información desarrollada por la parte interesada de un propietario para el proyecto de ese propietario en forma de gráficos ME tridimensionales (por ejemplo, puertas, vigas, etc.). El ME se puede asociar además con información sobre otras características de esos elementos. Es posible que un ME aparezca muy preciso en un modelo, aunque no sea exacto. Por ejemplo, un ME específico y muy detallado de un equipo del sistema de construcción puede colocarse en el lugar equivocado y, por lo tanto, solo ser aproximado en la madurez y confiabilidad del ME para la toma de decisiones. Los esquemas LOD exitosos desarrollarán una forma sistemática de transmitir el grado de confianza que se puede depositar en un ME. Esta especificación se expande a partir de definiciones narrativas simples de LOD para proporcionar ejemplos gráficos específicos de muchos de los ME que se encuentran en proyectos comunes.

Las discusiones entre muchos de los autores de la sección y los creadores gráficos de las especificaciones nacionales de LOD anteriores coincidieron con Ascend en la necesidad de formar BIMForum (BFG) para recopilar las aportaciones de varios grupos de BIMForum y organizaciones y comités BIM alineados de manera similar. La misión de BIMForum es crear un grupo de trabajo multidisciplinario que incluya aportaciones de múltiples BIMForums y grupos BIM similares para desarrollar y ampliar la especificación LOD, entre otros proyectos. Este enfoque inclusivo de BIMForum reconoce y se basa en los autores y creadores gráficos de la sección LOD anteriores en un enfoque históricamente rico en gráficos para la progresión de modelos paramétricos. Esta información y antecedentes distinguen a este proyecto de LOD de cualquier otro. Los investigadores principales de esta especificación LOD aportan más de una década de conocimiento trabajando con los gráficos que se desarrollaron en las distintas secciones de la especificación. A ellos, junto con BIMForum Global, les gustaría que este trabajo siguiera siendo gratuito y estuviera disponible para que todos lo usaran y descargaran para permitir el desarrollo continuo y el uso amplio de la especificación LOD. La especificación de nivel de detalle es una colección organizada de ejemplos ilustrativos detallados de la aplicación de definiciones de nivel de detalle. Esto se logra proporcionando ejemplos gráficos de los diferentes niveles de madurez de ME en una amplia variedad de clases de elementos de construcción.



[Please Click here to provide feedback to this Version 2024:](#)

Copyright © 2024 by BIMForum Global. All rights reserved.

This document is copyrighted under a
[Creative Commons Attribution-NonCommercial-NoDerivatives 4.0 International License](#)

La especificación LOD es un diccionario, no "la historia"

La especificación BIMForum *LOD* no prescribe los niveles necesarios de definición de elementos del modelo para todos los diferentes pasos en los procesos de diseño, estimación, programación, fabricación, construcción y operación, es decir, "la historia" de un proyecto determinado. Este nivel de granularidad de la progresión del modelo se deja a los equipos del propietario del proyecto de lo que son los ME en un nivel de detalle determinado en una fase determinada. Sin embargo, esta especificación de LOD proporciona un marco más preciso de definiciones de LOD para un objeto "Element" determinado, es decir, la especificación de LOD es el "diccionario" para que un equipo escriba su 'historia'.

La analogía en este caso es que la Especificación LOD es un diccionario que define los LOD de los Elementos Modelo. La sección BIM del Plan de Ejecución del Proyecto es donde los autores del proyecto utilizan esas definiciones de LOD para escribir su propio proceso BIM (historias) para su proyecto. Al igual que un diccionario no te dice cómo escribir tu historia, tampoco la Especificación LOD te dice cómo escribir tu proceso BIM en tu PEP BIM. Sin embargo, del mismo modo que los diccionarios son herramientas inestimables para definir términos comunes para una redacción más precisa, la Especificación LOD global de BIMForum es una herramienta para definir términos comunes de elementos del modelo para redactar PEP BIM y alcances contractuales BIM más precisos.

Esta especificación de LOD reducirá los riesgos de falta de comunicación entre los equipos de partes interesadas del propietario del proyecto en lo que respecta a las transferencias de modelos entre los miembros del equipo. Estos modelos de traspaso entre equipos deben estar claramente definidos en la sección BIM del Plan de Ejecución del Proyecto (PEP). El BIM PEP es donde se establecen las expectativas para las diferentes etapas del proceso de diseño y construcción. ***Esta especificación de nivel de detalle ayuda al equipo del propietario del proyecto a identificar claramente el nivel de madurez del elemento del modelo (ME)*** que se espera que se entregue y proporcione una mayor previsibilidad del nivel de esfuerzo que se requiere para crear los entregables de cada miembro. ***La especificación de nivel de detalle no define quién es el autor del elemento del modelo (MEA)***. Esto debe definirse en los contratos del Propietario del Proyecto entre sus equipos y en el PEP BIM adjunto a esos contratos.

La especificación LOD está organizada por secciones lógicas que se alinean con la forma en que se utilizan en la práctica. Los Investigadores Principales (PI) y el grupo de trabajo de BIMForum dedicaron tiempo activo a entrevistar a los usuarios de las especificaciones de LOD anteriores. Hubo algunas críticas sobre el uso de Unifomat para la organización, mientras que la mayoría reconoció la necesidad de tener las referencias cruzadas. Además, algunos usuarios comentaron sobre la forma en que algunos ME abarcaban de 2 a 3 páginas y preferirían tener un solo elemento por página para referenciar y adjuntar exhibiciones a sus alcances de trabajo. Por ejemplo, cuando los usuarios abordan el nivel de detalle de un muro de mampostería, quieren tener una sola página que puedan mostrar para abordar el tema completo del elemento con un propietario del proyecto y su equipo. El resultado de escuchar a los usuarios finales de la especificación LOD es que la versión BIMForum 2022 de la especificación LOD fue pionera en un enfoque completamente nuevo y fresco de la especificación LOD. Continuando con este formato, la nueva especificación de nivel de detalle de 2023 sigue haciendo referencia cruzada a lo siguiente:



[Please Click here to provide feedback to this Version 2024:](#)

Copyright © 2024 by BIMForum Global. All rights reserved.

This document is copyrighted under a [Creative Commons Attribution-NonCommercial-NoDerivatives 4.0 International License](#)

1. CSI Unifomat 2010.
2. Omniclase, con las subclases expandidas al Nivel 4 (y en algunos casos al Nivel 5) para proporcionar detalle y claridad a las definiciones de los elementos.
3. Índices Uniclass 2015 por iniciativa del Reino Unido que está ganando aceptación internacional.
4. Referencias de CSI MasterFormat.

Cabe señalar que un modelo en la práctica rara vez tiene todos los elementos del modelo (ME) en el mismo LOD. Como tal, las definiciones de LOD deben referirse al ME y no al BIM general.

Además, debido a que el nivel de detalle 500 en muchos conjuntos de definiciones generalmente se refiere a las condiciones de construcción sin ningún cambio geométrico adicional de los elementos, esta especificación de nivel de detalle no muestra ningún gráfico adicional más allá del nivel de detalle 400.

Todos los miembros del equipo del propietario del proyecto, que incluyen, entre otros, diseñadores, fabricantes, constructores y operadores de instalaciones, deben familiarizarse con las definiciones de LOD que controlan sus proyectos. También deben prestar mucha atención a cómo se utilizan estas definiciones de LOD para definir su alcance, cronograma, tarifa y riesgo contractual si no cumplen con sus responsabilidades BIM.



[Please Click here to provide feedback to this Version 2024:](#)

Copyright © 2024 by BIMForum Global. All rights reserved.

This document is copyrighted under a [Creative Commons Attribution-NonCommercial-NoDerivatives 4.0 International License](#)

RECONOCIMIENTO

El Sr. David Merrifield y el Dr. Will Ikerd son los dos investigadores principales de esta especificación y han trabajado en la investigación de LOD y la aplicación de definiciones de LOD desde 2008 y son autores de secciones de especificaciones nacionales de LOD desde 2013. Desarrollaron la propuesta para la definición de LOD 350 que presentaron a los Contratistas Generales Asociados (AGC) BIMForum en 2012 y que posteriormente fue ratificada en la primera especificación nacional de LOD de 2013. Además, el Dr. Ikerd asistió a reuniones con uno de los principales institutos de arquitectos de los Estados Unidos, ayudando con el trabajo de los comités de documentos contractuales en sus definiciones de LOD. En 2022, el Dr. Ikerd presentó una justificación para incluir la definición de LOD 350 en sus definiciones nacionales de LOD, que anteriormente no se habían incluido desde sus definiciones originales de LOD de 2008 y 2013. Después de estas reuniones, esta organización arquitectónica líder en EE. UU. adoptó LOD 350 en sus definiciones nacionales de LOD para su lenguaje contractual. Es con estos antecedentes que el Sr. Merrifield y el Dr. Ikerd tienen el honor de liderar el equipo que desarrolla la versión 2023 de la Especificación Global LOD de BIMForum.

Antecedentes de la nueva especificación LOD de BIMForum Global

Ascend Building Knowledge Foundation (Ascend) se formó en 2017 y fue reconocida como una organización sin ánimo de lucro 501c3 al año siguiente. Los Contratistas Generales Asociados de América (AGC) publicaron algunas de las especificaciones BIMForum LOD anteriores basadas en Estados Unidos (AGC BIMForum) con las que los investigadores principales de este documento habían colaborado y presidido secciones de su especificación LOD desde 2012 hasta que AGC terminó el apoyo financiero y se desprendió de AGC del AGC BIMForum original en 2019. En el otoño de ese mismo año, Ascend ayudó con la formación de un BIMForum recién incorporado con sede en Filadelfia, PA (BIMForum- Filadelfia), proporcionando apoyo gráfico y personal de stands en conferencias como las conferencias del Design Build Institute of America (DBIA) en 2019 y eventos en línea después de la pandemia de Covid-19. Ascend también colaboró en algunos de los gráficos de las especificaciones LOD de BIMForum-Filadelfia de 2020 y 2021. Durante este marco de tiempo, Ascend y sus miembros de la junta asistieron a otros BIMForums y grupos BIM alineados de manera similar en América Latina en español también.

Además, en 2022, el American Concrete Institute (ACI) publicó un ACI PRC-131.3-22, TechNote "BIM **Level of Development for CIP Concrete—TechNote**" (ACI BIM LOD 22). Este documento hace referencia a las definiciones de LOD 2013 de US Architecture, al tiempo que incluye LOD 350 de las definiciones de AGC BIMForum 2013 creadas por los IP de esta especificación. Las definiciones de LOD de ACI 2022 también agregaron un nuevo lenguaje e interpretación de LOD para concreto que no están completamente sincronizados con ninguna de las definiciones de LOD de US Architectural, AGC BIMForum o BIMForum-Philadelphia 2020 o 2021. Las nuevas definiciones de LOD arquitectónico de EE. UU. de 2022 se publicaron a los pocos meses de la publicación de la nota técnica ACI BIM LOD 22, y aunque las definiciones de LOD de ACI TechNote difieren, tienen información útil para que los equipos la consideren, en particular las siete subcategorías de concreto que se analizan en una sección posterior de esta introducción.

La junta directiva de Ascend reconoció, al ayudar a estos BIMForums anteriores, que existía la necesidad de un enfoque unificado de la especificación LOD que también considerara y



[Please Click here to provide feedback to this Version 2024:](#)

Copyright © 2024 by BIMForum Global. All rights reserved.

This document is copyrighted under a [Creative Commons Attribution-NonCommercial-NoDerivatives 4.0 International License](#)

reconociera el desarrollo, como las definiciones de LOD 2022 de ACI. Este enfoque también simplificaría el uso del documento. Esto llevó a la formación de BIMForum Global, cuyo objetivo en LOD es expandir el trabajo de los creadores originales de las diversas secciones de la Especificación LOD nacional de 2013, al tiempo que reconoce el trabajo de la organización de la industria, como las contribuciones de LOD de ACI 2022. Además, los objetivos de BIMForum incluyen involucrar a todos los que estén dispuestos a participar de otros BIMForums en los EE. UU. y en todo el mundo, así como de otras organizaciones y comités BIM alineados de manera similar. Todos los colaboradores que participen en la Especificación Global LOD de BIMForum con sus propios creadores de contenido y autores serán citados y reconocidos por sus contribuciones.

Los creadores gráficos y los autores de muchas de las secciones de las anteriores Especificaciones LOD nacionales de 2013-2021 han concedido permiso para que el trabajo que poseían sea utilizado en el desarrollo de esta nueva versión de BIMForum 2023.

Debido a que ni BIMForum-Philadelphia ni AGC proporcionaron una plataforma en 2022 para que los colaboradores, creadores gráficos y/o autores de las secciones anteriores de la Especificación LOD publicaran y reconocieran su contenido, BIMForum publicó la Versión 2023 con el período de comentarios extendido hasta 2024. Desde la primavera de 2023, Ascend ha estado recopilando contenido de los autores de la sección LOD que están desarrollando y expandiendo el trabajo de LOD en áreas como, entre otras, elementos geométricos fundamentales, civiles, sitios, paisajes, techos y la documentación de todos estos sistemas con captura de la realidad. El contenido de estas y otras secciones se recopilará para recibir comentarios durante el período de revisión pública para considerar la incorporación a la Especificación Global LOD de BIMForum. Estas actualizaciones se han incorporado en esta especificación de nivel de detalle de 2023.

CREACIÓN GRÁFICA

Los gráficos son propiedad y derechos de autor del creador y se utilizan con permiso para esta edición de este documento, a menos que se indique lo contrario. El propietario, creador y titular de los derechos de autor de los gráficos son los siguientes en este texto: Ascend Building Knowledge Foundation, LLC anotado como 'De AscendBKF.org', y BIMxD Solutions, LLC anotado como 'De BIMxD.com', IKERD Consulting, LLC anotado como 'De Ikerd.com'. No se podrán realizar derivados de los gráficos sin el permiso expreso por escrito del creador. Todas las consultas sobre gráficos deben enviarse a: info@BIMForum.global.



[Please Click here to provide feedback to this Version 2024:](#)

Copyright © 2024 by BIMForum Global. All rights reserved.

This document is copyrighted under a [Creative Commons Attribution-NonCommercial-NoDerivatives 4.0 International License](#)

Las diez “reglas” (recomendadas) LOD de BIMForum

Independientemente de las definiciones de LOD utilizadas en la sección BIM de un proyecto de su Plan de Ejecución de Proyectos (PEP), los Investigadores Principales de BIMForum (BFG) de esta Especificación de LOD han desarrollado las siguientes diez "reglas" (recomendadas) que las definiciones de LOD "deberían" seguir. Estos son los "diez mandamientos" que el IP utiliza para moderar y considerar la discusión de las actualizaciones propuestas entre los contribuyentes de esta especificación LOD.

- 1) **LOD NO ES PARA UN MODELO COMPLETO; SÓLO SE APLICA A LOS ELEMENTOS DE UN MODELO.**
No hay LOD de un modelo completo. Un modelo es una colección de elementos de modelo (ME) en diferentes LOD en una fase determinada del proyecto. La única excepción a esta regla podría considerarse con un modelo de masa LOD 100 de un edificio, por ejemplo, donde los distintos ME para componentes de construcción solo pueden ser referidos por inferencia. Sin embargo, incluso en este ejemplo, normalmente habrá un modelo de masa del sitio (civil), el edificio general (arquitecto) y quizás el sistema estructural general (estructural) en LOD 100 en un modelo federado. En tales casos, LOD 100 se aplicaría a cada uno de los modelos masivos que consisten en un solo elemento de modelo (ME).
- 2) **LOD ≠ FASE DEL PROYECTO**
LOD no coincide con ninguna fase del proyecto. Siempre habrá EM en LOD más altos y bajos que la mayoría de los ME en una fase determinada del proyecto. Si todos los elementos estuvieran SIEMPRE en un LOD específico para una fase dada del proyecto, no habría razón para el término LOD. La razón por la que existe LOD es porque los ME suelen estar en diferentes niveles para una fase determinada del proyecto (ver 'BFG RULE # 1' arriba).
- 3) **LOD 000 = NO SE TIENE ÁMBITO DE MODELADO PARA UNA CLASE DETERMINADA DE ELEMENTO.**
En la especificación BIMForum LOD, LOD 000 significa que no hay ningún requisito de elemento modelo (ME) para la clase de elemento dada. También significa que no hay ningún margen para que el elemento sea referenciado por inferencia para la clase de elemento de un modelo de masa LOD 100 general. Este nivel es importante en el ámbito contractual de los elementos que están excluidos del ámbito de los autores de elementos modelo (MEA).
- 4) **LOD 350 es para la coordinación detallada entre sistemas de elementos modelo**
Después de que los elementos se desarrollan a su geometría LOD 300 específica la coordinación detallada generalmente debe tener lugar antes de que los elementos puedan desarrollarse al nivel de fabricación LOD 400 completo. Los investigadores principales de esta especificación LOD reconocieron al principio del uso de algunas de las definiciones de LOD de 2008 que había un paso crítico en el proceso BIM que justificaba un LOD intermedio entre 300 y 400. Este trabajo está documentado en sus publicaciones y presentaciones que conducen a su propuesta de 2012 para que la definición LOD 350 se adopte por primera vez en una especificación nacional de LOD. El ejemplo original de la



[Please Click here to provide feedback to this Version 2024:](#)

Copyright © 2024 by BIMForum Global. All rights reserved.

This document is copyrighted under a [Creative Commons Attribution-NonCommercial-NoDerivatives 4.0 International License](#)

columna de acero se proporciona en la siguiente sección para explicar con más detalle el papel de LOD 350.

5) **UN NÚMERO LOD MÁS ALTO NO SIEMPRE ES MEJOR**

El mejor LOD para un objeto es el LOD que cumple con los requisitos y los usos actuales del proyecto. No hay valor en modelar elementos para un LOD más alto si este esfuerzo adicional no proporciona un propósito claramente definido en el momento dado. Por ejemplo, si un proyecto está llevando a cabo una coordinación comercial típica con marcos de metal conformados en frío (CFMF, pernos metálicos) en paredes, entonces LOD 350 Model Elements (ME) que muestran los pernos, pero no incluyen los tornillos más rápidos, es aceptable. En tal caso, podría considerarse una pérdida de tiempo y dinero modelar el sistema para la fabricación completa LOD 400 con tornillos para simplemente verificar la coordinación alrededor del marco, que se modeló en LOD 350. Sin embargo, si el CFMF es parte de una maqueta virtual secuenciada 4D en un área aislada que se está utilizando como parte de una Reunión de Revisión del Recinto del Edificio, entonces LOD 400 puede ser el nivel apropiado para los montantes metálicos. En estos casos, la secuencia de cuándo se instalan los tornillos en relación con la membrana impermeabilizante, por ejemplo, puede ser crítica. Consulte la figura 2 a continuación.



Figura 2: Imágenes de muestra de Cold Formed Metal Framing (CFMF) de la especificación BIMForum Global. Tenga en cuenta que en LOD 350 solo se modelan pernos, mientras que los sujetadores de conexión se incluyen en LOD 400.

6) **Los requisitos de información del elemento modelo (ME) deben definirse en el BIM PEP**

La información del elemento del modelo asociado es muy específica para el caso de uso dado de un BIM en un proyecto determinado para un propietario de proyecto. La información no gráfica (NGI) puede estar asociada con un elemento de modelo (ME). Si NGI tiene un nivel de dependencia diferente al ME LOD al que está asociado, entonces el Autor del elemento del modelo (MEA) indicará la diferencia en la sección BIM del PEP.

7) **ME debe cumplir 5 características geométricas distintivas de LOD para un LOD dado:**

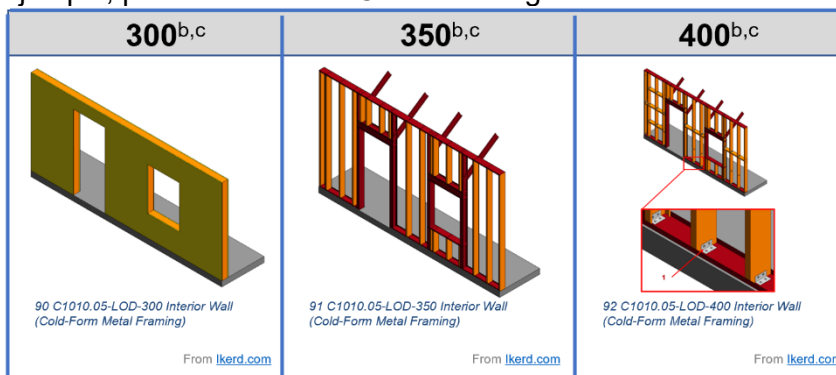
La geometría del elemento del modelo se distingue por 5 características clave, y si una de las 5 está menos desarrollada que el requisito mínimo de un LOD dado, el ME no cumple con ese LOD dado. Por ejemplo, si una columna de acero se modela «específica» dentro de las tolerancias dadas para el acero estructural en cuanto a tamaño, forma, cantidad y orientación, pero es meramente «aproximada» en su ubicación, entonces dicha columna no cumple los criterios LOD 300 («específicos») y, por lo tanto, se considera que está en LOD 200 («aproximadamente»). Para que la columna de acero en este ejemplo cumpla con el requisito



[Please Click here to provide feedback to this Version 2024:](#)

Copyright © 2024 by BIMForum Global. All rights reserved.

This document is copyrighted under a [Creative Commons Attribution-NonCommercial-NoDerivatives 4.0 International License](#)

de LOD 300, debe modelarse "específicamente" dentro de las tolerancias especificadas por el proyecto para las 5 características geométricas distintivas de LOD:

- 7.1 Cantidad
- 7.2 Tamaño
- 7.3 Forma
- 7.4 Ubicación
- 7.5 Orientación

8) Las tolerancias de los ME se definen por referencia de elementos Estándares de material/industria

Todas las referencias a la tolerancia en las definiciones de LOD deben remitirse a los estándares de la industria que se incorporan por referencia en las especificaciones de un proyecto determinado. La naturaleza del modelado 3D es que todos los elementos son precisos, aunque no lo sean. Además, la mayoría de las plataformas de modelado de uso común son modeladores de estado estático que no tienen en cuenta las condiciones dinámicas del mundo real, tales como, entre otras, deflexión, inclinación, expansión / contracción térmica, espesor de la protección contra incendios, espesor del aislamiento (en algunos casos), desviación del viento, carga activa, fluencia de material a largo plazo y contracción del material. Por ejemplo, tales efectos pueden ser notables cuando se considera la interfaz de sistemas como el muro cortina de vidrio y aluminio en edificios de hormigón de gran altura. Los equipos de propietarios de proyectos deben abordar estos temas de tolerancia en la sección BIM del PEP.

9) La medición de ME con precisión dentro de la tolerancia es solo para LOD 300 ~ 400.

Debido a que LOD 200 es aproximado, solo LOD 300 a LOD 400 se puede medir directamente desde el modelo dentro de las tolerancias especificadas por el proyecto de elementos. A menos que se indique lo contrario, las tolerancias para un elemento dado se definen por las tolerancias de fabricación, manufactura, montaje e instalación de esa industria. Todas estas tolerancias deben definirse claramente por referencia en la especificación del proyecto para cada material de elemento e incorporarse por referencia en la sección BIM del PEP.

10) Los elementos del modelo LOD 500 se basan en la geometría LOD 100 ~ 400

La

sección BIM del PEP debe definir si un elemento LOD 500 está documentado con una referencia por inferencia en el modelo de masa total LOD 100 o definido con geometría LOD 200, 300, 350 o 400. Esta es la razón por la cual la capacidad de medir EM directamente desde un modelo en LOD 500 variará dependiendo de la base geométrica del objeto LOD 500.

Por ejemplo, considere una pared del sótano existente dentro de un edificio que se modela a partir de datos de escaneo láser de captura de realidad tal como se construyó en el lado interior de la pared sin ninguna prueba destructiva para conocer el núcleo de la pared o el grosor de la pared. Los modelos pueden tener algunos dibujos históricos que indican el grosor de diseño de la pared y el autor del elemento del modelo (MEA) puede usar esta información para asumir un grosor "aproximado" de la pared. Como tal, la geometría de una pared solo podría definirse como LOD 200 (referencia BFG LOD Rule # 7). En este caso, dicha pared sería una pared LOD 500 con geometría a LOD 200, y solo la cara interior que se escaneó con láser podría medirse directamente desde el modelo.

Además, un elemento modelo en LOD 500 no tiene ningún nivel de geometría más alto que un elemento en LOD 400. Por esta razón, la Especificación LOD BIMForum no muestra ningún gráfico adicional más allá de LOD 400 para un elemento determinado.



[Please Click here to provide feedback to this Version 2024:](#)

Copyright © 2024 by BIMForum Global. All rights reserved.

This document is copyrighted under a [Creative Commons Attribution-NonCommercial-NoDerivatives 4.0 International License](#)

Ejemplo LOD 350, La columna de acero 2009-2012

Los investigadores principales (IP) de esta especificación publicaron varios artículos y presentaciones de conferencias nacionales sobre el tema de la progresión del modelo donde determinaron la definición de LOD 350 desde 2009 hasta 2012. Este trabajo llevó a presentar este concepto LOD 350 en 2012 a AGC para ser adoptado en la primera especificación gráfica LOD nacional de EE. UU. en 2013. Debido a que los ejemplos de acero en la propuesta original de LOD 350 son algunos de los más frecuentemente buscados en línea de ejemplos gráficos de LOD, se proporcionan para el contexto y los antecedentes de la formación de la definición de LOD 350. Cabe señalar que este gráfico de columna de acero desarrollado por los IP de este LOD es la misma columna que se encuentra en casi todas las especificaciones gráficas LOD nacionales de EE. UU. hasta la fecha desde 2013 que incluyen LOD 350, así como algunas especificaciones LOD utilizadas en otros países.

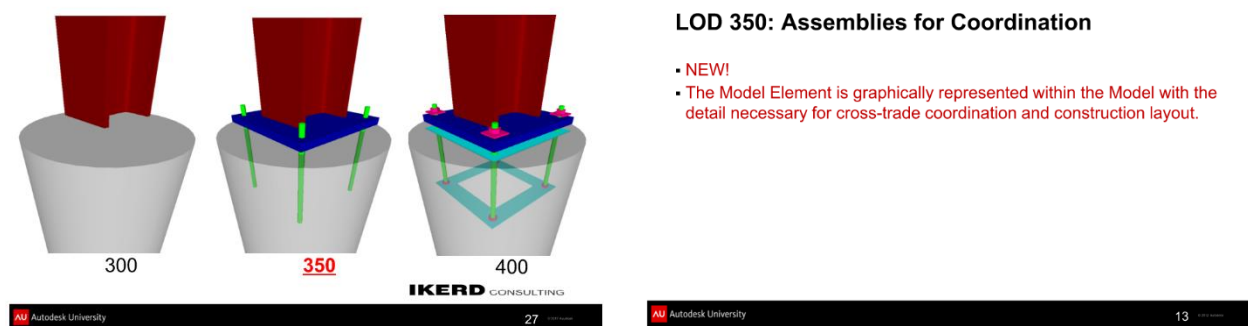

LOD 350: Assemblies for Coordination

- NEW!
- The Model Element is graphically represented within the Model with the detail necessary for cross-trade coordination and construction layout.

Figura 2: Diapositivas publicadas en 2012 de la conferencia nacional. Esta imagen se utilizó para ilustrar el concepto del autor de LOD 350 que luego se presentó al AGC para su adopción en la primera especificación gráfica LOD nacional de los Estados Unidos.



Figura 3: Imagen mostrada en ENR, Post, N, 25 de abril de 2018 "En el Congreso Estructural, un llamado a los diseñadores para mitigar el riesgo del proyecto BIM". La imagen se utilizó para delinear la distinción entre LOD 300, 350 y 400 de una columna de acero, en relación con la información que se muestra en el detalle típico 2D del ejemplo que se encontraría en los documentos de construcción (CD) de un proyecto emitidos para el permiso.



[Please Click here to provide feedback to this Version 2024:](#)



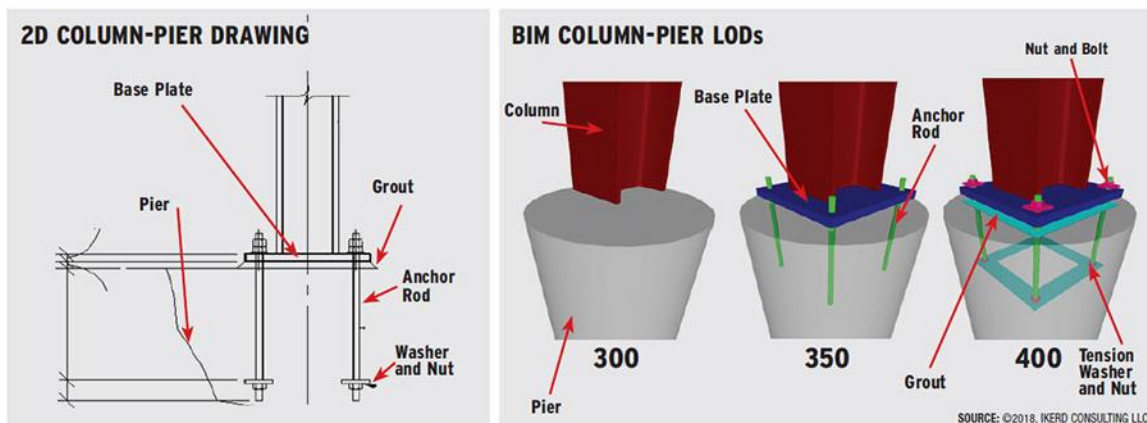

Copyright © 2024 by BIMForum Global. All rights reserved.

This document is copyrighted under a [Creative Commons Attribution-NonCommercial-NoDerivatives 4.0 International License](#)

Las definiciones de LOD de muestra que se señalan en las páginas siguientes utilizan las diez 'reglas' (recomendadas) de BIMForum (BFG) para LOD y el ejemplo de la columna de acero para ilustrar la definición de LOD de BIMForum Global.

Definiciones LOD de BIMForum

Las siguientes son aplicaciones de las Diez Reglas Fundamentales LOD de BIMForum utilizando el ejemplo original de la columna de acero. La información no gráfica se aborda en BFG LOD Regla # 6. Cada equipo de proyecto debe establecer las definiciones de LOD utilizadas para un proyecto determinado en las secciones Contactos y BIM de su PEP. A falta de tal definición, se aplicarán las siguientes definiciones de LOD cuando se adopte por referencia la presente especificación.

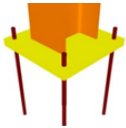
LOD	Concepto de Resumen	Elemento medido con precisión desde el modelo en LOD y LOD 500	Definición de ejemplo	Imagen de muestra
000	NO BIM	N/A	No existen elementos de modelo (ME) distintos, Y no se puede hacer ninguna inferencia a partir de una masa total para estos elementos en este LOD en este sistema.	
100	CONCEPTUAL / INFERIDO	NO (No existe ningún elemento en este LOD)	No existen elementos de modelo distintos, pero se puede hacer inferencia sobre los elementos a partir de una masa total en este LOD. El elemento del modelo (ME) puede inferirse o referenciarse en el modelo con un símbolo u otra representación genérica, pero el ME no cumple los requisitos del nivel de detalle 200.	
200	APROXIMADO	NO (ME solo aproximado)	El elemento modelo (ME) se modela aproximadamente en términos de una o más de las siguientes características: cantidad, tamaño, forma, ubicación, orientación OR .	
300	ESPECÍFICO	SÍ dentro de las tolerancias del proyecto / sistema ME	El elemento del modelo se modela específicamente dentro de las tolerancias del proyecto para su sistema en términos de TODAS las siguientes características: cantidad, tamaño, forma, ubicación Y orientación.	
350	COORDINACIÓN DETALLADA	SÍ dentro de las tolerancias del proyecto / sistema ME	El elemento del modelo (ME) se modela específicamente según el nivel de detalle 300 e incluye características de interfaz con elementos del modelo adyacentes y/o dependientes para facilitar la coordinación detallada entre los sistemas.	



[Please Click here to provide feedback to this Version 2024:](#)

Copyright © 2024 by BIMForum Global. All rights reserved.

This document is copyrighted under a [Creative Commons Attribution-NonCommercial-NoDerivatives 4.0 International License](#)

400	FABRICAR	SÍ dentro de las tolerancias del proyecto / sistema ME	El elemento del modelo (ME) se modela con los detalles necesarios para la fabricación, la manufactura, el montaje y la instalación.	
------------	-----------------	--	---	---

Notas LOD 500

LOD 500 debe considerarse como una condición especial de los LOD 100, 200, 300, 350 y 400. El estado AS-BUILT de LOD 500 para un elemento del modelo puede basarse en la geometría del elemento y detallar cualquiera de los 100 a 400 de LOD.

LOD	Concepto de resumen	Elemento medido con precisión desde el modelo en LOD y LOD 500 dados	Definición de ejemplo	Imagen de muestra
500	AS-BUILT	VARÍA si la geometría es LOD 100-200 vs 300~400	El elemento de modelo (ME) se modela en su estado as-built o existente dentro de las tolerancias definidas para el proyecto. La capacidad de medir el objeto depende del nivel de detalle en el que se base su geometría.	La geometría ME puede ser la de LOD 100, 200, 300, 350 O 400

BIMForum.Global Nivel de Aceptación (LOA), Captura de la Realidad, Abordaje de Escaneo a BIM y Gemelos Digitales

El propósito de la Especificación de Nivel de Aceptación (LOA) de BIMForum (La Especificación) para la Captura de la Realidad y la Simulación es proporcionar orientación a los propietarios y sus equipos que deseen abordar la captura de la realidad del entorno construido.

El Grupo de Trabajo de Captura y Simulación de la Realidad de BIMForum (ReCap/Sim Taskforce) se formó para abordar la tendencia emergente en las áreas de captura y simulación de la realidad. La captura de la realidad incluye el escaneo láser, entre otras formas de medición, para la documentación conforme a obra. Las herramientas y equipos comunes utilizados para la captura de la realidad incluyen, entre otros, escáneres láser, estaciones totales robóticas y herramientas de diseño de puntos. Además, la simulación incluye, entre otros, la realidad virtual, la realidad aumentada y otras formas relacionadas de simulación. La simulación relacionada de 4D y 5D es abordada por el Grupo de Trabajo ReCap/Sim en colaboración con el Grupo de Trabajo de Programación y Estimación de BIMForum (Grupo de Trabajo 4x5D).

El Grupo de Trabajo ReCap/Sim se dedica a mejorar la documentación del entorno construido, que incluye, entre otros, proyectos de construcción, SIG, infraestructura civil, equipos e industriales.



[Please Click here to provide feedback to this Version 2024:](#)

Copyright © 2024 by BIMForum Global. All rights reserved.

This document is copyrighted under a [Creative Commons Attribution-NonCommercial-NoDerivatives 4.0 International License](#)

Para obtener más información sobre la Especificación de Simulación y Captura de la Realidad de BIMForum Global, visite nuestro sitio web en bimforum.global/reality/ o póngase en contacto con el Director de Investigación y Educación de info@BIMForum.global.

HISTORIA DE LAS DEFINICIONES DE LOD

Hay más de un conjunto de definiciones de LOD utilizadas en la industria, por lo que es fundamental que los propietarios de proyectos y sus equipos definan las definiciones de LOD de control utilizadas en sus contratos y secciones BIM de sus planes de ejecución de proyectos (PEP). Si bien no es posible proporcionar una lista exhaustiva de todas las definiciones de LOD en esta introducción, se proporcionan algunas de las más comunes. El marco de esta especificación LOD está diseñado para permitir a los equipos adaptarlo a las necesidades particulares de su propietario del proyecto en las secciones BIM del PEP.

Nivel de detalle (LOD) según la Administración de Servicios Generales (GSA) de EE. UU.

The US GSA uses the following definitions:

1. LOD: Nivel de detalle. Estas definiciones utilizan el marco LOD 100, 200, 300, 350, 400, 500 que admite esta especificación LOD.
2. MPM: Matriz de Progresión del Modelo
MCA: Autor del Componente del Modelo (consulte la figura 1 a continuación).
Tenga en cuenta que algunos marcos LOD pueden referirse a MPM como una tabla de elementos de modelo (MET) y pueden referirse a MCA como autores de elementos de modelo (MEA). Esta especificación LOD utilizará MET y MEA en la mayoría de los casos. Se deja a los equipos de propietarios de proyectos crear sus secciones BIM de sus proyectos PEP para aclarar adecuadamente qué términos están utilizando.
3. AUM: Matriz de uso aprobada. (Tenga en cuenta que esto puede definirse como las secciones de uso del modelo de algunos contratos y las secciones BIM de PEP.



[Please Click here to provide feedback to this Version 2024:](#)

Copyright © 2024 by BIMForum Global. All rights reserved.

This document is copyrighted under a [Creative Commons Attribution-NonCommercial-NoDerivatives 4.0 International License](#)

Level of Detail (LOD) and Model Component Author (MCA)										
Element (ASTM Uniformat II Classification)			Design Concept		Design Development		Construction Documents		Construction / Fabrication	
Level 1: Major Group Elements	Level 2: Group Elements	Level 1: Individual Elements	LOD	MCA	LOD	MCA	LOD	MCA	LOD	MCA
A. Substructure	A10. Foundations	A1010: Standard Foundations	100	AE	200	AE	300	GC	400/500	GC
		A1020: Special Foundations	100	AE	100	AE	300	GC	400/500	GC
		A1030: Slab on Grade	100	AE	200	AE	300	GC	400/500	GC

Figura 4: Imagen del sitio web de GSA que muestra el nivel de detalle (LOD) y la matriz de autor de componentes del modelo (MCA). La imagen es del sitio web de GSA, <https://www.gsa.gov/real-estate/design-and-construction/3d4d-building-information-modeling/bim-software-guidelines/document-guides/level-of-detail/model-progression-matrix>. Aspectos destacados agregados a la sección de notas del sitio web para el nivel de detalle.



[Please Click here to provide feedback to this Version 2024:](#)

Copyright © 2024 by BIMForum Global. All rights reserved.

This document is copyrighted under a [Creative Commons Attribution-NonCommercial-NoDerivatives 4.0 International License](#)

Nivel de desarrollo (LOD), definiciones arquitectónicas de EE. UU.

Existen definiciones generales de contratos de arquitectura en los Estados Unidos (EE. UU.) para el nivel de desarrollo (LOD) de 2008, 2013 y, más recientemente, 2022. Todavía hay muchos proyectos y requisitos de los propietarios de proyectos que utilizan los dos conjuntos anteriores de definiciones de LOD. Esta especificación LOD está diseñada para ser compatible con todas las definiciones de LOD con algunas advertencias importantes que deben incluirse en la sección BIM de cada proyecto de su PEP. Sin embargo, se recomienda con insistencia que todo el nuevo trabajo en el futuro utilice las definiciones más recientes de LOD y considere las Diez "Reglas" (Recomendadas) de BIMForum LOD (consulte la sección con este título en esta introducción).

Definiciones de Arquitectura de 2008 (Para el contexto histórico)

Las definiciones originales de LOD de arquitectura de 2008 que eran populares en ese momento no tenían la definición LOD 350 que se presentó a AGC BIMForum en 2012 para su inclusión en la especificación AGC BIMForum 2013 LOD. Además, este conjunto de definiciones utilizó el término "preciso" en la definición de LOD 300. BIMForum no recomienda el uso de estas definiciones anteriores de 2008; Solo se hace referencia a ellos aquí para el contexto. Sin embargo, esta especificación LOD se puede utilizar con estas definiciones anteriores de 2008, siempre y cuando LOD 350 se reconozca y se aborde en la sección BIM del PEP.

Definiciones LOD de Arquitectura 2013, (Para el contexto histórico)

Las posteriores definiciones de LOD arquitectónica de EE. UU. de 2013 que reemplazaron las definiciones anteriores de 2008 se publicaron aproximadamente en el mismo período de tiempo que la formación de las primeras especificaciones LOD nacionales basadas en los Estados Unidos. Como tal, las definiciones de LOD 2013 de arquitectura de EE. UU. no tenían la definición de LOD 350. LOD 350 se presentó al AGC BIMForum en 2012 para su inclusión en la primera especificación gráfica nacional LOD 2013. Estas definiciones pueden ser referenciadas en ese documento. BIMForum no recomienda el uso de estas definiciones anteriores de 2013; solo se hace referencia a ellos aquí para el contexto. Sin embargo, esta especificación LOD se puede utilizar con estas definiciones anteriores de 2013, siempre y cuando LOD 350 se reconozca y aborde en la sección BIM del PEP.

Definiciones LOD de Arquitectura 2022

Las definiciones más recientes del nivel de desarrollo arquitectónico (LOD) de 2022 ahora incluyen una definición LOD 350 que es similar a lo que los PI de este LOD originalmente propusieron para su inclusión en la especificación LOD de AGC BIMForum 2013.

American Concrete Institute (ACI) Definiciones LOD 2022

En 2022, American Concrete Institute (ACI) publicó un ACI PRC-131.3-22, TechNote "BIM Level of Development for CIP Concrete—TechNote" (ACI BIM LOD 22). Este documento hace referencia a las definiciones LOD de Arquitectura 2013, mientras que al mismo tiempo incluye LOD 350. Las definiciones de LOD de ACI 2022 también agregaron un nuevo lenguaje e interpretación de LOD para concreto que no están completamente coordinados con ninguna de las definiciones de US Architectural, AGC BIMForum o BIMForum-Phil. Las nuevas definiciones de LOD arquitectónico de



[Please Click here to provide feedback to this Version 2024:](#)

Copyright © 2024 by BIMForum Global. All rights reserved.

This document is copyrighted under a
[Creative Commons Attribution-NonCommercial-NoDerivatives 4.0 International License](#)

EE. UU. 2022 salieron a los pocos meses de la publicación de la nota técnica ACI BIM LOD 22, y aunque las definiciones de LOD de ACI TechNote difieren, tienen información útil para que los equipos consideren, particularmente las siete subcategorías de concreto que se discuten a continuación.

Un elemento que es útil en la nota técnica ACI BIM LOD 22 es el desglose de 7 categorías de contenido concreto que proporcionan un marco para organizar el tema BIM concreto en sus contratos, notas generales y especificaciones: (1) Concreto, (2) Barra de refuerzo, (3) Refuerzos especiales, (4) Pretensado, (5) Sistemas especiales, (6) Incrustaciones, (7) Encofrado. Esta Especificación de BIMForum admite elementos clave de la definición de LOD de ACI 2022 en la sección Cast-In-Place de esta especificación de LOD.

Resumen de la definición de LOD

Se alienta a los autores de las secciones BIM de PEP a considerar estas definiciones de LOD más recientes que incluyen LOD 350 y están en línea con las Diez (Recomendadas) 'Reglas' de LOD de BIMForum Global.



[Please Click here to provide feedback to this Version 2024:](#)

Copyright © 2024 by BIMForum Global. All rights reserved.

This document is copyrighted under a [Creative Commons Attribution-NonCommercial-NoDerivatives 4.0 International License](#)

VERSIONES ANTERIORES DE LA ESPECIFICACIÓN LOD – ANTECEDENTES HISTÓRICOS

Las siguientes ediciones de la especificación LOD son desarrolladas por otras organizaciones independientes. La redistribución es proporcionada por BIMForum bajo la Licencia Creative Commons bajo la cual fueron desarrollados que permite la redistribución del material en cualquier medio o formato. Los creadores de contenido originales en estos documentos a continuación conservaron los derechos de autor de ese contenido. Varios de los propietarios de contenido han licenciado su contenido a Ascend Building Knowledge Foundation, una fundación sin fines de lucro de investigación y educación 501c3 y su subforo BIMForum Global. La nueva Especificación LOD de BIMForum es un nuevo formato con una nueva estructura y cuenta con notables novedades añadidas en esta nueva versión. Cualquier similitud con las especificaciones LOD de BIMForum no se deriva de ninguna otra organización, sino que proviene del hecho de que algunos de los mismos propietarios de contenido han licenciado su contenido de su propiedad a BIMForum para el desarrollo de los nuevos documentos de BIMForum Global. Los documentos LOD de otras organizaciones se proporcionan como referencia en el orden de su publicación, comenzando con las fechas más recientes publicadas originalmente con la debida cita de sus organizaciones relativas.



[Please Click here to provide feedback to this Version 2024:](#)

Copyright © 2024 by BIMForum Global. All rights reserved.

This document is copyrighted under a
[Creative Commons Attribution-NonCommercial-NoDerivatives 4.0 International License](#)

BIMForum / Ascend, Fundada en 2017
BIMForum.Global

	<p>Especificación LOD 2022 (BIMForum.Global/LOD)</p> <p>La Especificación LOD BIMForum 2022 (Especificación LOD) es una herramienta de referencia que ayuda a mejorar la calidad de la comunicación entre los propietarios de proyectos y sus equipos utilizando modelos de información de construcción (BIM) en sus proyectos. Lo logra aclarando las 5 características clave de la definición de los elementos del modelo ME).</p> <p>La especificación está pensada para ser compatible con los equipos que trabajan con definiciones de nivel de detalle y nivel de desarrollo. La confusión de estos dos términos con las mismas siglas debe aclararse en cada Plan de Ejecución BIM (PEP) de cada Proyecto. La versión en inglés de este documento está diseñada para ser compatible con las definiciones de LOD más comunes en los EE. UU., así como con las de otros países. La especificación también se forma para permitir que los equipos de proyecto ajusten su uso de la Especificación BIMForum al indicar cualquier modificación a las definiciones de LOD que los equipos puedan tener en la sección BIM de su Plan de Ejecución del Proyecto. Esto también permite a esos equipos utilizar definiciones de nivel de detalle si eso es lo que se prescribe en su PEP BIM.</p>
	<p>2022 Especificación LOD [Español/Spanish] (BIMForum.Global/LOD)</p> <p>La Especificación LOD del BIMForum 2022 (Especificación LOD) es una herramienta de referencia que ayuda a mejorar la calidad de la comunicación entre los Propietarios de Proyectos y sus equipos que utilizan Modelos de Información de Construcción (BIM) en sus proyectos. Lo consigue aclarando las 5 características clave de la definición de los Elementos del Modelo MEs).</p> <p>La especificación pretende ser compatible para los equipos que trabajan con definiciones de Nivel de Detalle y Nivel de Desarrollo. La confusión de estos dos términos con las mismas siglas debe aclararse en cada Plan de Ejecución BIM del Proyecto (PEP). La versión inglesa de este documento se ha elaborado para que sea compatible con las definiciones de LOD más comunes en EE.UU. y en otros países. La especificación también está pensada para permitir a los equipos de proyecto ajustar su uso de la Especificación Global BIMForum indicando cualquier enmienda a las definiciones de LOD que los equipos puedan tener en la sección BIM de su Plan de Ejecución del Proyecto. Esto también permite a esos equipos utilizar definiciones de Nivel de Detalle si eso es lo que se prescribe en su PEP BIM.</p>



[Please Click here to provide feedback to this Version 2024:](#)

Copyright © 2024 by BIMForum Global. All rights reserved.

This document is copyrighted under a [Creative Commons Attribution-NonCommercial-NoDerivatives 4.0 International License](#)

**BIMForum, Pennsylvania fundada en 2019
2105 Parkview Drive, Haverford, Pennsylvania, 1904-2004 (Pennsylvania-BIMForum)**

 <p>Public Comment Draft 10th Anniversary Edition BIM FORUM LEVEL OF DEVELOPMENT (LOD) SPECIFICATION PART I</p> <p>Major update to landscape section (image source: ASLA)</p> <p>Milestones/Deliverables</p> <table border="1"><thead><tr><th>Building Systems</th><th>100</th><th>200</th><th>300</th><th>400</th></tr></thead><tbody><tr><td>Structure</td><td></td><td></td><td></td><td></td></tr><tr><td>Exterior</td><td></td><td></td><td></td><td></td></tr><tr><td>Interior</td><td></td><td></td><td></td><td></td></tr><tr><td>MEP</td><td></td><td></td><td></td><td></td></tr><tr><td>Finishes</td><td></td><td></td><td></td><td></td></tr><tr><td>Landscaping</td><td></td><td></td><td></td><td></td></tr><tr><td>Site</td><td></td><td></td><td></td><td></td></tr><tr><td>Other</td><td></td><td></td><td></td><td></td></tr></tbody></table> <p>COLLABORATING ORGANIZATIONS</p> <p>Copyright © 2023 BIMForum</p>	Building Systems	100	200	300	400	Structure					Exterior					Interior					MEP					Finishes					Landscaping					Site					Other					<p>Especificación LOD 2023, Comentario Público (Pennsylvania-BIMForum)</p> <p>Publicado en Diciembre de 2022 por Pennsylvania-BIMForum. Se desarrollaron nuevos gráficos que son diferentes de los gráficos LOD originales con derechos de autor que solo BIMForum.Global tiene licencia para usar.</p> <p>Esta publicación agregó algunas secciones de paisaje que son similares al contenido del paisaje terrestre que se desarrolló originalmente en la Especificación LOD de BIMForum 2022.</p>
Building Systems	100	200	300	400																																										
Structure																																														
Exterior																																														
Interior																																														
MEP																																														
Finishes																																														
Landscaping																																														
Site																																														
Other																																														
 <p>Level of Development (LOD) Specification 2022 Supplement</p> <p>Collaborating Organizations</p> <p>Copyright © 2022 BIMForum</p>	<p>Especificación LOD 2022 (Pennsylvania-BIMForum)</p> <p>Publicado en Diciembre de 2022, por Pennsylvania-BIMForum. No se proporcionaron gráficos en este suplemento.</p>																																													



[Please Click here to provide feedback to this Version 2024:](#)

Copyright © 2024 by BIMForum Global. All rights reserved.

This document is copyrighted under a [Creative Commons Attribution-NonCommercial-NoDerivatives 4.0 International License](#)



Especificación LOD 2021 (Pennsylvania-BIMForum)

Publicado el 28 de Diciembre, 2021, por Pennsylvania-BIMForum. [Pennsylvania-BIMForum LOD-21 final 2021-12-28-1.pdf \(Part 1 only\)](#)

Notas: Ascend Building Knowledge Foundation poseía parte del contenido de esta publicación que se desarrolló a principios de 2017 y cuyo logotipo aparece en la portada del documento. Otros colaboradores también son propietarios del contenido que aparece en todo el documento.

El primer párrafo de la página 4 de esta especificación de Pennsylvania-BIMForum establece claramente la propiedad de la propiedad intelectual y hace referencia a Ascend Building Knowledge Foundation, así como a otros creadores de contenido que desde entonces han licenciado su contenido a BIMForum para su uso en el desarrollo de nuevos documentos.

A partir de una búsqueda de texto de la especificación LOD Pennsylvania-BIMForum 2021, hay aproximadamente 296 gráficos en esta especificación LOD 2021, y aproximadamente 270 de ellos no son propiedad de Pennsylvania-BIMForum según su propia publicación (primer párrafo de la página 4 de esta especificación 2021). Ascend y BIMForum han obtenido el permiso de los propietarios del contenido para utilizar este contenido en futuros documentos de BIMForum Global. Ningún otro grupo tiene actualmente permiso por escrito de Ascend o BIMForum para utilizar el contenido de Ascend en futuras ediciones de sus documentos.

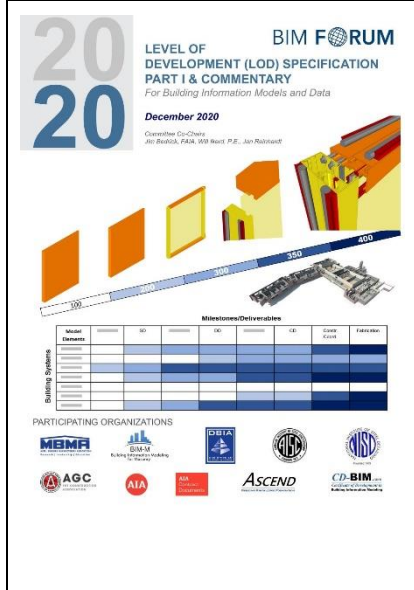

Especificación LOD 2020 (Pennsylvania-BIMForum)

Publicado el 31 de Diciembre, 2020 (2020 LOD Spec.), por Pennsylvania-BIMForum.

[Pennsylvania-BIMForum LOD-20 final 2020-12-31-1.pdf \(Part 1 only\)](#)

Notas: Ascend Building Knowledge Foundation (Ascend) era propietaria de parte del contenido de esta publicación y su logotipo aparece en la portada del documento. Otros colaboradores también son propietarios de sus respectivos contenidos que se encuentran a lo largo del documento (2020 LOD Spec.) y desde entonces han licenciado este contenido a BIMForum para futuros documentos. Ningún otro grupo tiene actualmente permiso por escrito de Ascend o BIMForum para utilizar el contenido de las futuras ediciones de Ascend I.



[Please Click here to provide feedback to this Version 2024:](#)

Copyright © 2024 by BIMForum Global. All rights reserved.

This document is copyrighted under a [Creative Commons Attribution-NonCommercial-NoDerivatives 4.0 International License](#)

**AGC BIMForum, (AGC-BIMForum) formed around 2005-2006 to 2019
Associated General Contractors of America (AGC)**



Especificación LOD 2019 (AGC-BIMForum)

Published en Abril del 2019, por AGC-BIMForum.

[AGC-BIMForum LOD-19 final 2019-4.pdf \(Part 1 only\)](#)



Especificación LOD 2018 (AGC-BIMForum)

Published en Septiembre, 2018 (2018 LOD Spec.), por AGC-BIMForum.

[AGC-BIMForum LOD-21 final 2017-12.pdf \(Part 1 only\)](#)



[Please Click here to provide feedback to this Version 2024:](#)

Copyright © 2024 by BIMForum Global. All rights reserved.

This document is copyrighted under a [Creative Commons Attribution-NonCommercial-NoDerivatives 4.0 International License](#)

Especificación LOD 2017 (AGC-BIMForum)

Publicado en Noviembre, 2017 (2017 LOD Spec.), por AGC-BIMForum.

[AGC-BIMForum LOD-17 final 2017-11.pdf \(Part 1 only\)](#)

Especificación LOD 2016 (AGC-BIMForum)

Publicado en Octubre, 2016 (2016 LOD Spec.), por AGC-BIMForum.

[AGC-BIMForum LOD-16 final 2016-10.pdf \(Part 1 only\)](#)



[Please Click here to provide feedback to this Version 2024:](#)

Copyright © 2024 by BIMForum Global. All rights reserved.

This document is copyrighted under a [Creative Commons Attribution-NonCommercial-NoDerivatives 4.0 International License](#)

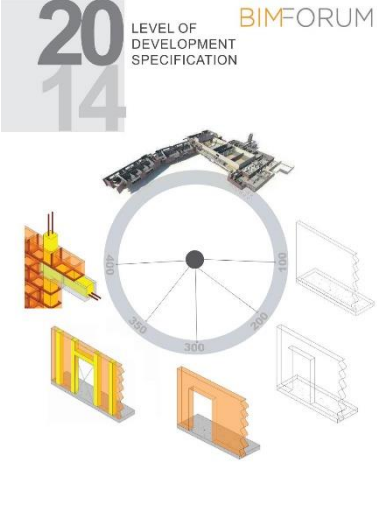
	<p><u>Especificación LOD 2015 (AGC-BIMForum)</u></p> <p>Publicado en Octubre, 2015 (2015 LOD Spec), por AGC-BIMForum.</p> <p><u>AGC-BIMForum LOD-15 final 2015-10.pdf (Part 1 only)</u></p>
	<p><u>Especificación LOD 2014 (AGC-BIMForum)</u></p> <p>Publicado en Diciembre, 2014 (2014 LOD Spec), por AGC-BIMForum.</p> <p><u>AGC-BIMForum LOD-14 final 2014-12.pdf</u></p>



[Please Click here to provide feedback to this Version 2024:](#)

Copyright © 2024 by BIMForum Global. All rights reserved.

This document is copyrighted under a [Creative Commons Attribution-NonCommercial-NoDerivatives 4.0 International License](#)

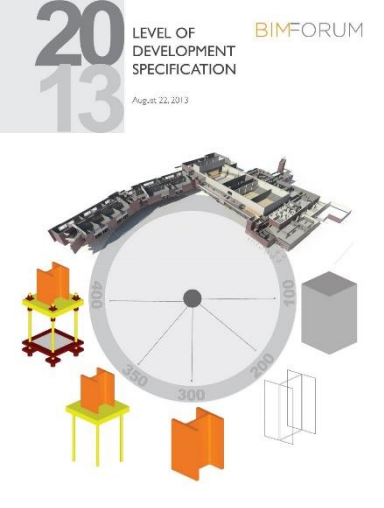
	<p>Especificación LOD 2013</p> <p>Publicado en Agosto, 2013 (2013 LOD Spec), por AGC-BIMForum.</p> <p>AGC-BIMForum LOD-13 final 2013-10.pdf</p>
---	--

CAMBIOS CON RESPECTO A OTRAS VERSIONES DE LOD ANTERIORES A LA VERSIÓN 2022 DE BIMFORUM GLOBAL.

Ha habido muchas especificaciones de nivel de detalle en años anteriores desde 2008 tanto para el nivel de detalle como para el nivel de desarrollo. Esta especificación de BIMForum proporciona un nuevo marco de la especificación LOD anterior. Este nuevo enfoque suele tener una sola hoja para cada elemento del modelo organizada en secciones claras alineadas con un sistema de datos, como el acero estructural, por ejemplo (consulte Figure 16Figure 2 a continuación) Además, esta es la primera especificación gráfica de LOD de este tipo que se produce en varios idiomas con aportes de BIMForums internacionales fuera de los EE. UU. y otros grupos BIM alineados de manera similar.

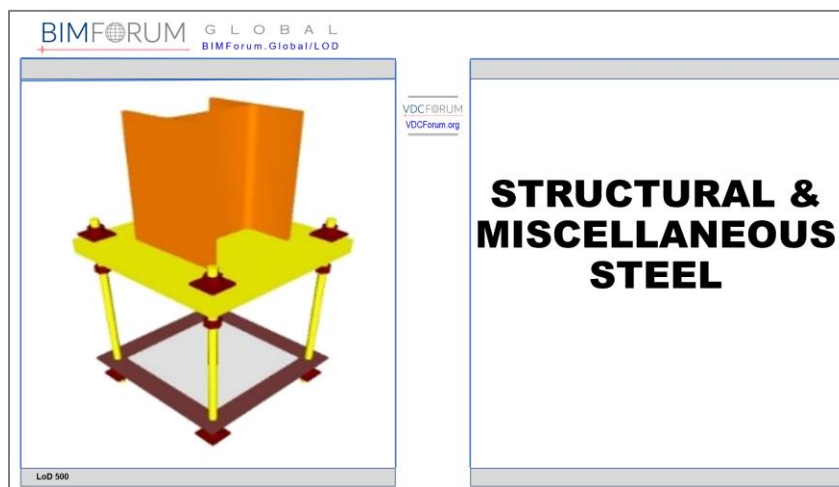

Figure 1: El nuevo enfoque de la Especificación LOD de BIMForum para que los elementos del modelo se organicen en secciones claras alineadas con un sistema dado, como el acero estructural en el encabezado



[Please Click here to provide feedback to this Version 2024:](#)

Copyright © 2024 by BIMForum Global. All rights reserved.

This document is copyrighted under a [Creative Commons Attribution-NonCommercial-NoDerivatives 4.0 International License](#)

de la sección anterior.







Floor Structural Frame (Steel Framing Column)				Uniformat 81010.10.30	Omniclass 21-02 10 10 10 30	Uniclass
LOD	000 ^a	100 ^{b,c}	200 ^{b,c}	300 ^{b,c}	350 ^{b,c}	400 ^{b,c}
						
	NO DISTANCE MODEL ELEMENTS EXIST AND NO INFERENCE CAN BE MADE FROM AN OVERALL MASS FOR THESE ELEMENTS AT THIS LOD IN THIS SYSTEM	NO DISTANCE MODEL ELEMENTS EXIST BUT INFERENCE CAN BE MADE FROM AN OVERALL MASS AT THIS LOD IN THIS SYSTEM	23 B1010 10-LOD-200 Floor Structural Frame (Steel Framing Column) <i>From: Best.Lod</i>	24 B1010 10-LOD-300 Floor Structural Frame (Steel Framing Column) <i>From: Best.Lod</i>	25 B1010 10-LOD-350 Floor Structural Frame (Steel Framing Column) <i>From: Best.Lod</i>	26 B1010 10-LOD-400 Floor Structural Frame (Steel Framing Column) <i>From: Best.Lod</i>
Description	1. Generic column element. See B10	See B1010	<p>Notes:</p> <p>a. LOD 000 does not exist in most LOD definitions. If has been added in the BIMForum Global LOD Specification to address data structures where no model elements exist and to define control scope when element of omitted from modeling.</p> <p>b. LOD definitions should be defined in the Project Execution Plan's (PEP) Building Information Modeling (BIM) section. These may also be referred to as a BIM Execution Plan (BEP) / DEFP on any project.</p> <p>c. In the absence of a PEP, DEFP, etc. the LOD definitions shall be per the BIMForum Global LOD Definitions Reference: BIMForum Global LOD</p>			
Associated Masterformat Sections:	05 10 00					
LoD 500						

Figure 2: El nuevo enfoque de la Especificación LOD de BIMForum para que los elementos del modelo se definan en un formato de una sola hoja por elemento.

Proceso de Revisión

Comentario público

Por lo general, cada nueva versión de las especificaciones de nivel de detalle se publica primero como un borrador para que los contribuyentes lo comenten. Los comentarios públicos también se recopilan de los enlaces en la parte inferior de las páginas de la especificación. Los comentarios se evalúan antes de la publicación de la versión oficial.



[Please Click here to provide feedback to this Version 2024:](#)

Copyright © 2024 by BIMForum Global. All rights reserved.

This document is copyrighted under a [Creative Commons Attribution-NonCommercial-NoDerivatives 4.0 International License](#)

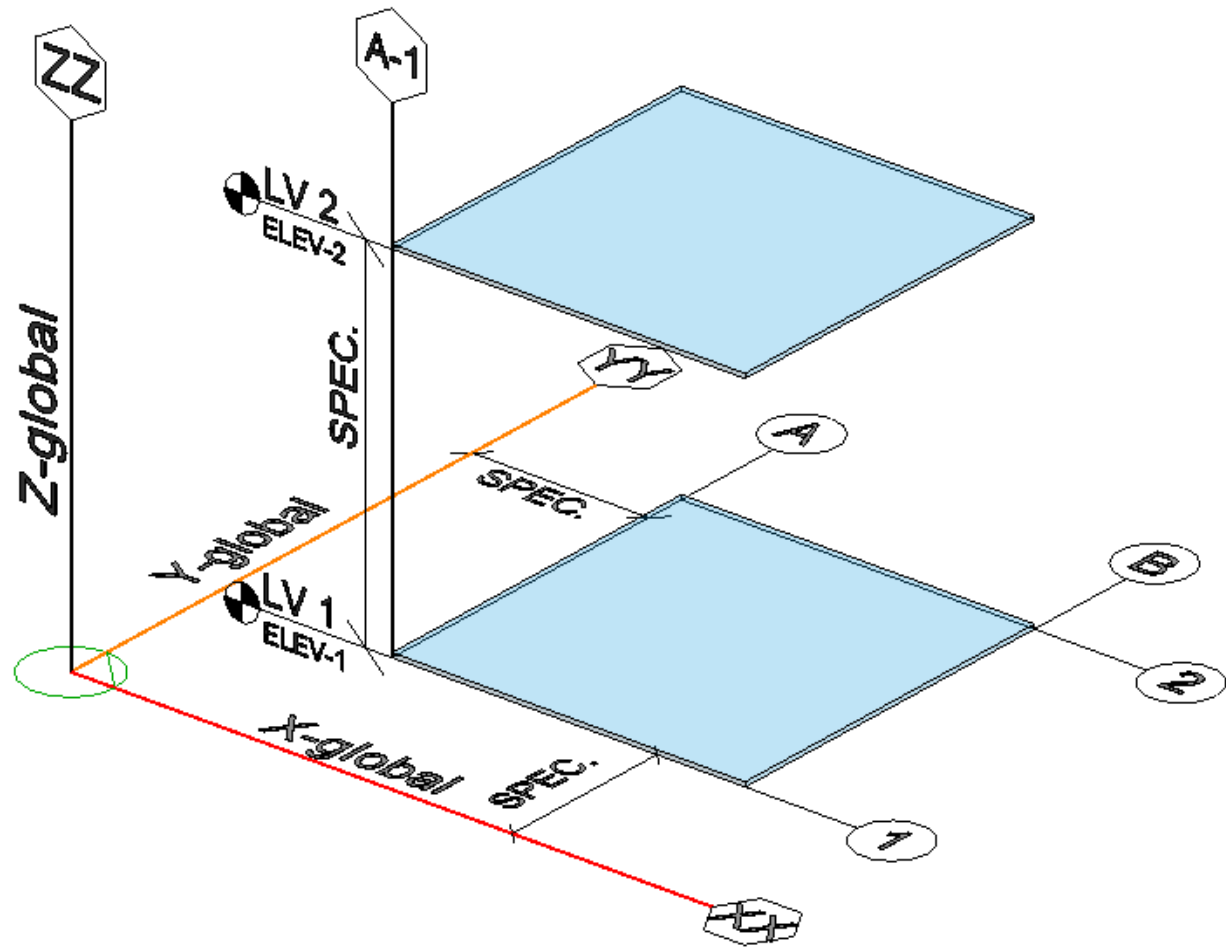



LoD 500

ELEMENTOS GENERALES Y GENÉRICOS



Haga clic aquí para enviar sus comentarios sobre este borrador público de la versión 2024:
Copyright © 2024 por BIMForum Global. Todos los derechos reservados. Este documento está protegido por
[Creative Commons Attribution-NonCommercial-NoDerivatives 4.0 International License](https://creativecommons.org/licenses/by-nc-nd/4.0/)



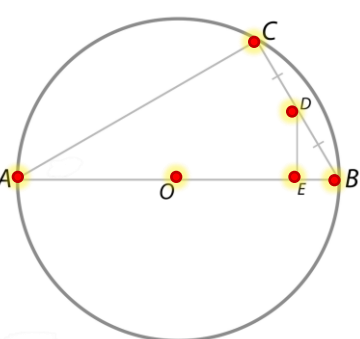
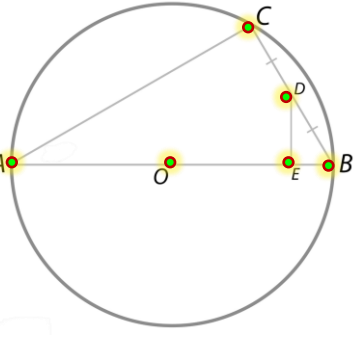

LOD	000 ^a	100 ^{b,c}	200 ^{b,c}	VDCFORUM	300 ^{b,c}	350 ^{b,c}	400 ^{b,c}
	 <p>NO EXISTEN ELEMENTOS DISTINTOS DE MODELO Y NO SE PUEDE HACER NINGUNA INFERENCIA A PARTIR DE UNA MASA GLOBAL PARA ESTOS ELEMENTOS EN ALOJAMIENTO DE ESTE SISTEMA.</p>	 <p>NO EXISTEN ELEMENTOS DISTINTOS DEL MODELO, PERO SE PUEDEN HACER INFERENCIAS SOBRE LOS ELEMENTOS A PARTIR DE UNA MASA TOTAL EN ESTE LUGAR DEL SISTEMA.</p>		<p>VDCForum.org</p> <p>Notas:</p> <p>a. LOD 000 no existe en definiciones de LOD. Se han agregado en la Especificación de LOD Global de BIMForum para abordar las estructuras de datos cuando no existen elementos del modelo y para definir los ámbitos de contacto cuando el elemento se omite en el modelado.</p> <p>b. Las definiciones LOD deben definirse en la sección Building Information Modeling (BIM) del Plan de Ejecución del Proyecto (PEP). También puede denominarse Plan de Ejecución BIM (BxP, BEP) en su proyecto.</p> <p>c. En ausencia de un PEP, BEP, BxP, etc., las definiciones de LOD se ajustarán a las definiciones del Instituto Americano de Arquitectos de 2022 para el Nivel de Desarrollo según el Documento AIA E202-2022.</p> <p>BIMForum.Global/LOD</p>		<p>ESTA CATEGORÍA NO ESTA DEFINIDA PARA ESTE LOD.</p>	<p>ESTA CATEGORÍA NO ESTA DEFINIDA PARA ESTE LOD.</p>
Descripción	Versión 2023		<p>El objeto Punto se encuentra en una ubicación aproximada relativa al Origen del Proyecto y a la tolerancia de los elementos que se utilizan para definir.</p> <p>Las clases especiales de elementos de modelo de punto incluyen, entre otros, los orígenes de Proyecto, los puntos topográficos, los puntos de referencia y los puntos de límite de propiedad.</p>		<p>El elemento de modelo de punto cumple con los requisitos de LOD 200 Y se define además en una ubicación específica en relación con el origen del proyecto y las tolerancias de los elementos del modelo que se utiliza para definir.</p>	N/A	
Secciones asociadas del formato maestro:							
N/A							
LoD 500							

LoA



Haga clic aquí para enviar sus comentarios sobre este borrador público de la versión 2024:
 Copyright © 2024 por BIMForum Global. Todos los derechos reservados. Este documento está protegido por
[Creative Commons Attribution-NonCommercial-NoDerivatives 4.0 International License](https://creativecommons.org/licenses/by-nc-nd/4.0/)

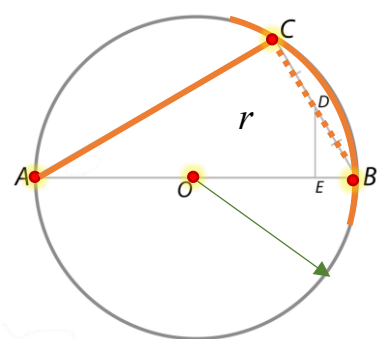
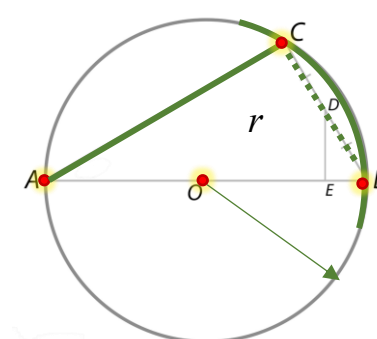

LOD	000 ^a	100 ^{b,c}	200 ^{b,c}	300 ^{b,c}	350 ^{b,c}	400 ^{b,c}
	 <p>NO EXISTEN ELEMENTOS DISTINTOS DE MODELO Y NO SE PUEDE HACER NINGUNA INFERENCIA A PARTIR DE UNA MASA GLOBAL PARA ESTOS ELEMENTOS EN ALOJAMIENTO DE ESTE SISTEMA.</p>	 <p>NO EXISTEN ELEMENTOS DISTINTOS DEL MODELO, PERO SE PUEDEN HACER INFERENCIAS SOBRE LOS ELEMENTOS A PARTIR DE UNA MASA TOTAL EN ESTE LUGAR DEL SISTEMA.</p>			<p>ESTA CATEGORÍA NO ESTA DEFINIDA PARA ESTE LOD.</p>	<p>ESTA CATEGORÍA NO ESTA DEFINIDA PARA ESTE LOD.</p>
<p>Descripción</p> <p>N/A</p> <p>Secciones asociadas del formato maestro:</p> <p>N/A</p>	N/A	N/A	<p>El Elemento de Modelo de Línea se encuentra en una ubicación aproximada relativa al Origen del Proyecto y a la tolerancia de los Elementos de Modelo que se utiliza para definir.</p> <p>Las rectas lineales están definidas por dos puntos. Ejemplo Línea AB esta definida por los puntos A y B de la imagen superior.</p> <p>Las curvas son construidas con dos puntos y restricciones de adición, como la longitud del cordón, el radio de la curvatura, etc.</p> <p>Las clases especiales de elementos del modelo de línea incluyen, entre otros, las líneas de cuadrícula y los límites de propiedad.</p>	<p>El elemento de modelo de línea cumple con los requisitos de LOD 200 y se define además en una ubicación específica en relación con el origen del proyecto y las tolerancias de los elementos del modelo que se utiliza para definir.</p>	<p>Cumplir con los requerimientos del LOD 300</p> <p>El volumen del espacio se calcula con precisión hasta la superficie horizontal de acabado más próxima, como un techo o la parte inferior de la losa superior.</p> <p>Modelado de elementos a incluir:</p> <ol style="list-style-type: none"> 1. Elementos delimitadores verticales al mínimo LOD300. 2. Elementos delimitadores horizontales como techos o losas. 3. Objetos espaciales que se asocian automáticamente a elementos delimitadores verticales y horizontales. 	
LoD 500						

VDCFORUM
VDCForum.org

Notas:

a. LOD 000 no existe en definiciones de LOD. Se han agregado en la Especificación de LOD Global de BIMForum para abordar las estructuras de datos cuando no existen elementos del modelo y para definir los ámbitos de contacto cuando el elemento se omite en el modelado.

b. Las definiciones LOD deben definirse en la sección Building Information Modeling (BIM) del Plan de Ejecución del Proyecto (PEP). También puede denominarse Plan de Ejecución BIM (BxP, BEP) en su proyecto.

c. En ausencia de un PEP, BEP, BxP, etc., las definiciones de LOD se ajustarán a las definiciones del Instituto Americano de Arquitectos de 2022 para el Nivel de Desarrollo según el Documento AIA E202-2022.

[BIMForum.Global/LOD](https://www.bimforum.org/global/LOD)



Cuadrículas y Elementos de Modelo Nivel (Clase Especial de Líneas y Planos)

Uniformat --

Omniclass 36-51 73 11 13 17 13

Uniclass --

N/A

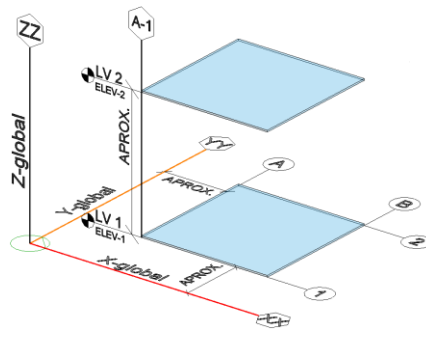
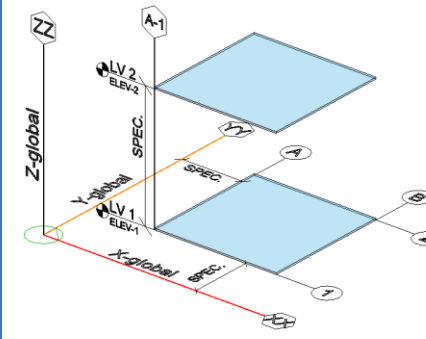

LOD	000 ^a	100 ^{b,c}	200 ^{b,c}	VDCFORUM	300 ^{b,c}	350 ^{b,c}	400 ^{b,c}
	 <p>NO EXISTEN ELEMENTOS DISTINTOS DE MODELO Y NO SE PUEDE HACER NINGUNA INFERENCIA A PARTIR DE UNA MASA GLOBAL PARA ESTOS ELEMENTOS EN ALOJAMIENTO DE ESTE SISTEMA.</p>	 <p>NO EXISTEN ELEMENTOS DISTINTOS DEL MODELO, PERO SE PUEDEN HACER INFERENCIAS SOBRE LOS ELEMENTOS A PARTIR DE UNA MASA TOTAL EN ESTE LUGAR DEL SISTEMA.</p>	 <p>LOD 200 Grids & Elevation From AscendBKF.org</p>	<p>VDCForum.org</p> <p>Notas:</p> <p>a. LOD 000 no existe en definiciones de LOD. Se han agregado en la Especificación de LOD Global de BIMForum para abordar las estructuras de datos cuando no existen elementos del modelo y para definir los ámbitos de contacto cuando el elemento se omite en el modelado.</p> <p>b. Las definiciones LOD deben definirse en la sección Building Information Modeling (BIM) del Plan de Ejecución del Proyecto (PEP). También puede denominarse Plan de Ejecución BIM (BxP, BEP) en su proyecto.</p> <p>c. En ausencia de un PEP, BEP, BxP, etc., las definiciones de LOD se ajustarán a las definiciones del Instituto Americano de Arquitectos de 2022 para el Nivel de Desarrollo según el Documento AIA E202-2022.</p> <p>BIMForum.Global/LOD</p>	 <p>LOD 300 Grids & Elevation From AscendBKF.org</p>	<p>ESTA CATEGORÍA NO ESTA DEFINIDA PARA ESTE LOD.</p>	<p>ESTA CATEGORÍA NO ESTA DEFINIDA PARA ESTE LOD.</p>
Descripción			<p>Cuadrículas y elevaciones.</p> <p>Equipamiento, construcción, campus, civil y SIG es aproximado en relación con el contenido del modelo entregado.</p>		<p>Rejillas y elevaciones</p> <p>Equipo, edificio, campus, civil y SIG es específico en su relación con el contenido en el modelo dado.</p>		
Secciones asociadas del formato maestro:							
LoD 500							

LoA





Haga clic aquí para enviar sus comentarios sobre este borrador público de la versión 2024:
Copyright © 2024 por BIMForum Global. Todos los derechos reservados. Este documento está protegido por
[Creative Commons Attribution-NonCommercial-NoDerivatives 4.0 International License](https://creativecommons.org/licenses/by-nc-nd/4.0/)

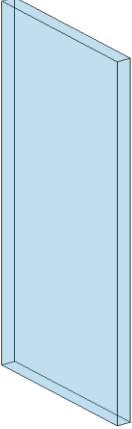



LOD	000 ^a	100 ^{b,c}	200 ^{b,c}	VDCFORUM	300 ^{b,c}	350 ^{b,c}	400 ^{b,c}
	 <p>NO EXISTEN ELEMENTOS DISTINTOS DE MODELO Y NO SE PUEDE HACER NINGUNA INFERENCIA A PARTIR DE UNA MASA GLOBAL PARA ESTOS ELEMENTOS EN ALOJAMIENTO DE ESTE SISTEMA.</p>	 <p>NO EXISTEN ELEMENTOS DISTINTOS DEL MODELO, PERO SE PUEDEN HACER INFERENCIAS SOBRE LOS ELEMENTOS A PARTIR DE UNA MASA TOTAL EN ESTE LUGAR DEL SISTEMA.</p>		<p>VDCForum.org</p> <p>Notas:</p> <p>a. LOD 000 no existe en definiciones de LOD. Se han agregado en la Especificación de LOD Global de BIMForum para abordar las estructuras de datos cuando no existen elementos del modelo y para definir los ámbitos de contacto cuando el elemento se omite en el modelado.</p> <p>b. Las definiciones LOD deben definirse en la sección Building Information Modeling (BIM) del Plan de Ejecución del Proyecto (PEP). También puede denominarse Plan de Ejecución BIM (BxP, BEP) en su proyecto.</p> <p>c. En ausencia de un PEP, BEP, BxP, etc., las definiciones de LOD se ajustarán a las definiciones del Instituto Americano de Arquitectos de 2022 para el Nivel de Desarrollo según el Documento AIA E202-2022.</p> <p>BIMForum.Global/LOD</p>	<p>Consulte Secciones De Elementos Para Información Adicional</p>		
<p>Descripción</p> <p>Los supuestos para el encuadre estructural se incluyen en otros elementos modelados, como un elemento de suelo arquitectónico, que contiene una capa para la supuesta profundidad del encuadre estructural o elementos estructurales esquemáticos que no se distinguen por tipo o material.</p> <p>La profundidad del ensamblaje o el tamaño de las ubicaciones siguen siendo flexibles.</p>			Los elementos son aproximados.				
<p>Secciones asociadas del formato maestro:</p> <p>01 83 13</p>							
<p>LoD 500</p>							

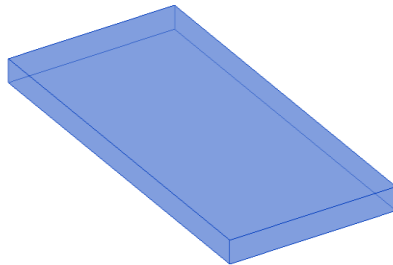

LoA

LOD	000 ^a	100 ^{b,c}	200 ^{b,c}	VDCFORUM	300 ^{b,c}	350 ^{b,c}	400 ^{b,c}
	 <p>NO EXISTEN ELEMENTOS DISTINTOS DE MODELO Y NO SE PUEDE HACER NINGUNA INFERENCIA A PARTIR DE UNA MASA GLOBAL PARA ESTOS ELEMENTOS EN ALOJAMIENTO DE ESTE SISTEMA.</p>	 <p>NO EXISTEN ELEMENTOS DISTINTOS DEL MODELO, PERO SE PUEDEN HACER INFERENCIAS SOBRE LOS ELEMENTOS A PARTIR DE UNA MASA TOTAL EN ESTE LUGAR DEL SISTEMA.</p>		<p>VDCForum.org</p> <p>Notas:</p> <p>a. LOD 000 no existe en definiciones de LOD. Se han agregado en la Especificación de LOD Global de BIMForum para abordar las estructuras de datos cuando no existen elementos del modelo y para definir los ámbitos de contacto cuando el elemento se omite en el modelado.</p> <p>b. Las definiciones LOD deben definirse en la sección Building Information Modeling (BIM) del Plan de Ejecución del Proyecto (PEP). También puede denominarse Plan de Ejecución BIM (BxP, BEP) en su proyecto.</p> <p>c. En ausencia de un PEP, BEP, BxP, etc., las definiciones de LOD se ajustarán a las definiciones del Instituto Americano de Arquitectos de 2022 para el Nivel de Desarrollo según el Documento AIA E202-2022.</p> <p>BIMForum.Global/LOD</p>	<p>Consulte Secciones De Elementos Para Información Adicional</p>		
Descripción	Ver B10		<p>Elementos del modelado a incluir:</p> <ol style="list-style-type: none"> Piso con dimensiones aproximadas. Miembros de encuadre de apoyo aproximados. Rejillas estructurales definidas con precisión. 				
Secciones asociadas del formato maestro:							
01 83 13							
LoD 500							

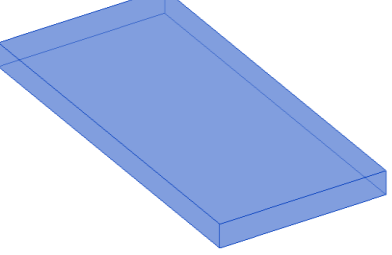
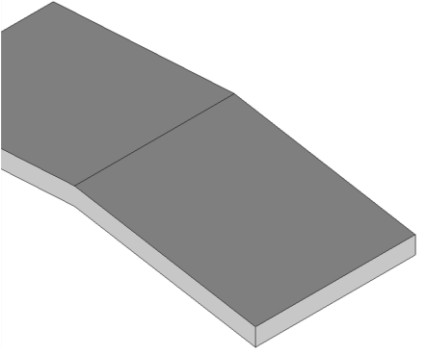
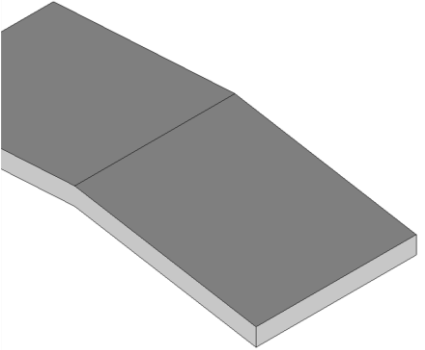
LoA

LOD	000 ^a	100 ^{b,c}	200 ^{b,c}	VDCFORUM VDCForum.org	300 ^{b,c}	350 ^{b,c}	400 ^{b,c}
	 <p>NO EXISTEN ELEMENTOS DISTINTOS DE MODELO Y NO SE PUEDE HACER NINGUNA INFERENCIA A PARTIR DE UNA MASA GLOBAL PARA ESTOS ELEMENTOS EN ALOJAMIENTO DE ESTE SISTEMA.</p>	 <p>NO EXISTEN ELEMENTOS DISTINTOS DEL MODELO, PERO SE PUEDEN HACER INFERENCIAS SOBRE LOS ELEMENTOS A PARTIR DE UNA MASA TOTAL EN ESTE LUGAR DEL SISTEMA.</p>		<p>Notas:</p> <p>a. LOD 000 no existe en definiciones de LOD. Se han agregado en la Especificación de LOD Global de BIMForum para abordar las estructuras de datos cuando no existen elementos del modelo y para definir los ámbitos de contacto cuando el elemento se omite en el modelado.</p> <p>b. Las definiciones LOD deben definirse en la sección Building Information Modeling (BIM) del Plan de Ejecución del Proyecto (PEP). También puede denominarse Plan de Ejecución BIM (BxP, BEP) en su proyecto.</p> <p>c. En ausencia de un PEP, BEP, BxP, etc., las definiciones de LOD se ajustarán a las definiciones del Instituto Americano de Arquitectos de 2022 para el Nivel de Desarrollo según el Documento AIA E202-2022.</p> <p>BIMForum.Global/LOD</p>			<p>Consulte Secciones De Elementos Para Obtener Información Sobre Nivel De Fabricación</p>
<p>Descripción</p> <p>Ver definiciones fundamentales.</p>			<p>Elemento de modelo genérico</p> <p>El alcance nominal global de la unidad incluirá:</p> <ul style="list-style-type: none"> • Dimensiones nominales de la planta (longitud, anchura). • Dimensiones verticales nominales (niveles, aterrizajes). 		<p>Los principales elementos de apoyo de la rampa se modelan según los estándares de acceso para discapacitados.</p> <p>El elemento es preciso en cuanto a</p> <ul style="list-style-type: none"> • Ancho • Grado • Geometría de aterrizaje 	<p>Se modelan elementos de soporte de rampa secundaria (perchas, soportes, pasamanos, ubicación táctil, puntos de conexión, etc.).</p>	<p>Todos los elementos de la rampa están modelados para apoyar la fabricación y la instalación.</p>
<p>LoD 500</p>							

LoA

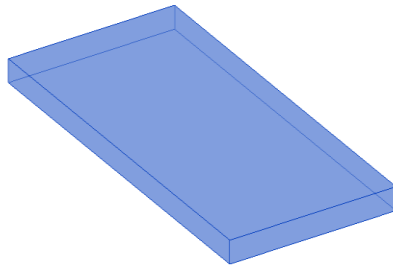
LOD	000 ^a	100 ^{b,c}	200 ^{b,c}
	 <p>NO EXISTEN ELEMENTOS DISTINTOS DE MODELO Y NO SE PUEDE HACER NINGUNA INFERENCIA A PARTIR DE UNA MASA GLOBAL PARA ESTOS ELEMENTOS EN ALOJAMIENTO DE ESTE SISTEMA.</p>	 <p>NO EXISTEN ELEMENTOS DISTINTOS DEL MODELO, PERO SE PUEDEN HACER INFERENCIAS SOBRE LOS ELEMENTOS A PARTIR DE UNA MASA TOTAL EN ESTE LUGAR DEL SISTEMA.</p>	
Descripción	N/A		<p>Objetos genéricos del techo separados por tipo de material.</p> <p>Espesor aproximado de la capa representado por un solo conjunto.</p> <p>Diseños y ubicaciones aún flexibles.</p>

VDCFORUM

VDCForum.org

Notas:

- a. LOD 000 no existe en definiciones de LOD. Se han agregado en la Especificación de LOD Global de BIMForum para abordar las estructuras de datos cuando no existen elementos del modelo y para definir los ámbitos de contacto cuando el elemento se omite en el modelado.
- b. Las definiciones LOD deben definirse en la sección Building Information Modeling (BIM) del Plan de Ejecución del Proyecto (PEP). También puede denominarse Plan de Ejecución BIM (BxP, BEP) en su proyecto.
- c. En ausencia de un PEP, BEP, BxP, etc., las definiciones de LOD se ajustarán a las definiciones del Instituto Americano de Arquitectos de 2022 para el Nivel de Desarrollo según el Documento AIA E202-2022.

BIMForum.Global/LOD



300 ^{b,c}	350 ^{b,c}	400 ^{b,c}
<p>Consulte Secciones De Elementos Para Información Adicional</p>		
<p>Las penetraciones se modelan según las dimensiones nominales para las principales aberturas del techo, como tragaluces y elementos mecánicos grandes.</p>	<p>Todas las penetraciones se modelan en dimensiones reales de apertura aproximada.</p> <p>Se modelan los miembros que enmarcan en las aberturas.</p>	<p>Elementos del modelado a incluir:</p> <ol style="list-style-type: none"> 1. Pernos y pistas 2. Unidades individuales de albañilería 3. Refuerzo 4. Revestimiento 5. Aislamiento

LoD 500



LoA

Haga clic aquí para enviar sus comentarios sobre este borrador público de la versión 2024:
 Copyright © 2024 por BIMForum Global. Todos los derechos reservados. Este documento está protegido por
[Creative Commons Attribution-NonCommercial-NoDerivatives 4.0 International License](https://creativecommons.org/licenses/by-nc-nd/4.0/)

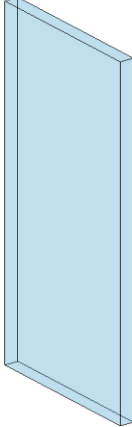

LOD	000 ^a	100 ^{b,c}	200 ^{b,c}	VDCFORUM	300 ^{b,c}	350 ^{b,c}	400 ^{b,c}
	 <p>NO EXISTEN ELEMENTOS DISTINTOS DE MODELO Y NO SE PUEDE HACER NINGUNA INFERENCIA A PARTIR DE UNA MASA GLOBAL PARA ESTOS ELEMENTOS EN ALOJAMIENTO DE ESTE SISTEMA.</p>	 <p>NO EXISTEN ELEMENTOS DISTINTOS DEL MODELO, PERO SE PUEDEN HACER INFERENCIAS SOBRE LOS ELEMENTOS A PARTIR DE UNA MASA TOTAL EN ESTE LUGAR DEL SISTEMA.</p>		<p>VDCForum.org</p> <p>Notas:</p> <p>a. LOD 000 no existe en definiciones de LOD. Se han agregado en la Especificación de LOD Global de BIMForum para abordar las estructuras de datos cuando no existen elementos del modelo y para definir los ámbitos de contacto cuando el elemento se omite en el modelado.</p> <p>b. Las definiciones LOD deben definirse en la sección Building Information Modeling (BIM) del Plan de Ejecución del Proyecto (PEP). También puede denominarse Plan de Ejecución BIM (BxP, BEP) en su proyecto.</p> <p>c. En ausencia de un PEP, BEP, BxP, etc., las definiciones de LOD se ajustarán a las definiciones del Instituto Americano de Arquitectos de 2022 para el Nivel de Desarrollo según el Documento AIA E202-2022.</p> <p>BIMForum.Global/LOD</p>	<p>Consulte Secciones De Elementos Para Información Adicional</p>		
<p>Descripción</p> <p>Modelo de masa sólida que representa el volumen total del edificio; o bien, elementos de pared esquemáticos que no se distinguen por tipo o material.</p> <p>La profundidad/ espesor del montaje y las ubicaciones siguen siendo flexibles.</p>							
<p>Secciones asociadas del formato maestro:</p> <p>01 83 16</p>							
<p>LoD 500</p>							

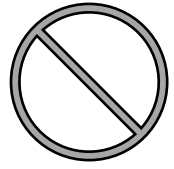
LoA

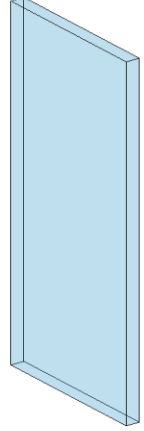
LOD	000 ^a	100 ^{b,c}	200 ^{b,c}
	 <p>NO EXISTEN ELEMENTOS DISTINTOS DE MODELO Y NO SE PUEDE HACER NINGUNA INFERENCIA A PARTIR DE UNA MASA GLOBAL PARA ESTOS ELEMENTOS EN ALOJAMIENTO DE ESTE SISTEMA.</p>	 <p>NO EXISTEN ELEMENTOS DISTINTOS DEL MODELO, PERO SE PUEDEN HACER INFERENCIAS SOBRE LOS ELEMENTOS A PARTIR DE UNA MASA TOTAL EN ESTE LUGAR DEL SISTEMA.</p>	
Descripción	N/A		Objetos de pared genéricos separados por tipo de material (por ejemplo, pared de ladrillo vs. terracota). Espesor aproximado de la capa representado por un solo conjunto. Diseños y ubicaciones aún flexibles.

VDCFORUM

VDCForum.org

Notas:

- a. LOD 000 no existe en definiciones de LOD. Se han agregado en la Especificación de LOD Global de BIMForum para abordar las estructuras de datos cuando no existen elementos del modelo y para definir los ámbitos de contacto cuando el elemento se omite en el modelado.
- b. Las definiciones LOD deben definirse en la sección Building Information Modeling (BIM) del Plan de Ejecución del Proyecto (PEP). También puede denominarse Plan de Ejecución BIM (BxP, BEP) en su proyecto.
- c. En ausencia de un PEP, BEP, BxP, etc., las definiciones de LOD se ajustarán a las definiciones del Instituto Americano de Arquitectos de 2022 para el Nivel de Desarrollo según el Documento AIA E202-2022.

[BIMForum.Global/LOD](https://www.bimforum.org/global/LOD)

300 ^{b,c}	350 ^{b,c}	400 ^{b,c}
<p>Consulte Secciones De Elementos Para Información Adicional</p>		
<p>Pared específica modelada a dimensiones reales.</p> <p>Las penetraciones se modelan a dimensiones nominales para aberturas de paredes principales, como ventanas, puertas y elementos mecánicos grandes.</p>	<p>Construcción de muros exteriores modelados como un elemento separado.</p> <p>Todas las penetraciones se modelan en dimensiones reales de apertura aproximada. Se modelan los encabezados y el encuadre de jamba.</p>	<p>El modelado de elementos incluirá:</p> <ol style="list-style-type: none"> 1. Pernos y pistas 2. Unidades individuales de albañilería 3. Refuerzo 4. Revestimiento 5. Aislamiento

LoD 500

LoA



Haga clic aquí para enviar sus comentarios sobre este borrador público de la versión 2024:
 Copyright © 2024 por BIMForum Global. Todos los derechos reservados. Este documento está protegido por
[Creative Commons Attribution-NonCommercial-NoDerivatives 4.0 International License](https://creativecommons.org/licenses/by-nc-nd/4.0/)



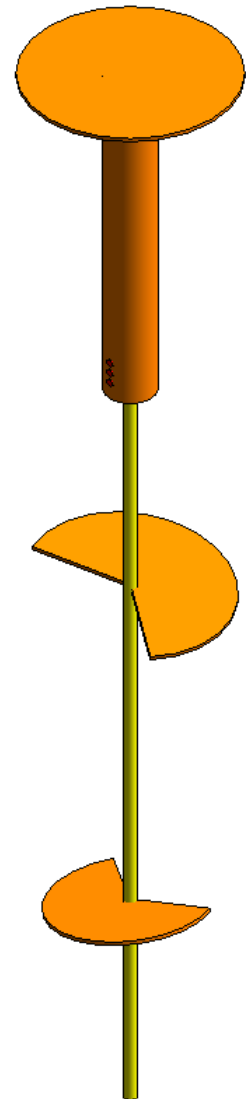



LoD 500

CIMENTACIONES, ESPECIALIDAD

(Excepción del Concreto Armado)



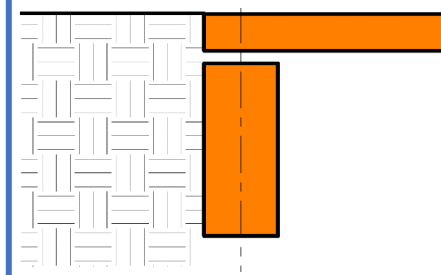
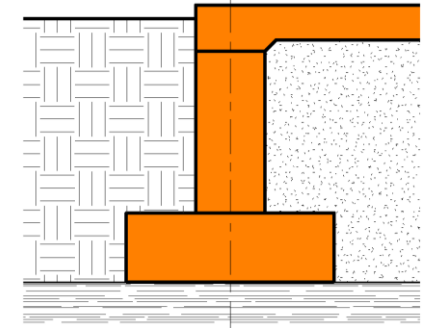

LOD	000 ^a	100 ^{b,c}	200 ^{b,c}	VDCFORUM	300 ^{b,c}	350 ^{b,c}	400 ^{b,c}
	 <p>NO EXISTEN ELEMENTOS DISTINTOS DE MODELO Y NO SE PUEDE HACER NINGUNA INFERENCIA A PARTIR DE UNA MASA GLOBAL PARA ESTOS ELEMENTOS EN ALOJAMIENTO DE ESTE SISTEMA.</p>	 <p>NO EXISTEN ELEMENTOS DISTINTOS DEL MODELO, PERO SE PUEDEN HACER INFERENCIAS SOBRE LOS ELEMENTOS A PARTIR DE UNA MASA TOTAL EN ESTE LUGAR DEL SISTEMA.</p>		<p>VDCForum.org</p> <p>Notas:</p> <p>a. LOD 000 no existe en definiciones de LOD. Se han agregado en la Especificación de LOD Global de BIMForum para abordar las estructuras de datos cuando no existen elementos del modelo y para definir los ámbitos de contacto cuando el elemento se omite en el modelado.</p> <p>b. Las definiciones LOD deben definirse en la sección Building Information Modeling (BIM) del Plan de Ejecución del Proyecto (PEP). También puede denominarse Plan de Ejecución BIM (BxP, BEP) en su proyecto.</p> <p>c. En ausencia de un PEP, BEP, BxP, etc., las definiciones de LOD se ajustarán a las definiciones del Instituto Americano de Arquitectos de 2022 para el Nivel de Desarrollo según el Documento AIA E202-2022.</p> <p>BIMForum.Global/LOD</p>	 <p>1 A1010.10-LOD-300 Wall Foundation</p>	<p>Consulte Secciones De Elementos Para Información Adicional</p>	
<p>Descripción</p> <p>N/A</p> <p>Secciones asociadas del formato maestro:</p> <p>01 82 13</p>		<p>Los supuestos relativos a los cimientos se incluyen en otros elementos modelados, como un elemento arquitectónico de suelo o una masa volumétrica que contenga una capa para la profundidad de armazon estructural supuesta.</p> <p>O elementos esquemáticos que no se distinguen por tipo o material. Profundidad/espesor de montaje y ubicaciones aún flexibles.</p>	<p>Elementos de modelado a incluir:</p> <ol style="list-style-type: none"> Aproximación de tamaño y forma del elemento de cimentación En el elemento se definen las mallas estructurales del edificio para el Sistema de coordenadas locales del Proyecto, que se coordinan aproximadamente con las coordenadas civiles. 				
<p>LoD 500</p>							

LoA



Haga clic aquí para enviar sus comentarios sobre este borrador público de la versión 2024: [Haga clic aquí para enviar sus comentarios sobre este borrador público de la versión 2024:](#)
 Copyright © 2024 por BIMForum Global. Todos los derechos reservados. Este documento está protegido por [Creative Commons Attribution-NonCommercial-NoDerivatives 4.0 International License](https://creativecommons.org/licenses/by-nc-nd/4.0/)



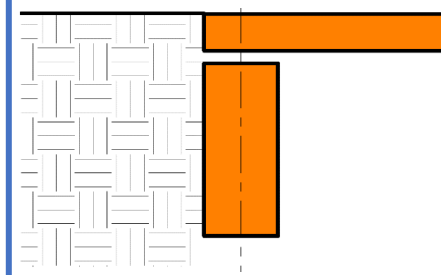
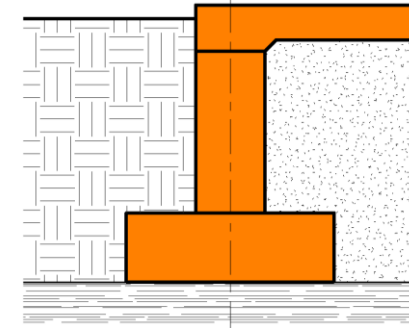

LOD	000 ^a	100 ^{b,c}	200 ^{b,c}	VDCFORUM	300 ^{b,c}	350 ^{b,c}	400 ^{b,c}
	 <p>NO EXISTEN ELEMENTOS DISTINTOS DE MODELO Y NO SE PUEDE HACER NINGUNA INFERENCIA A PARTIR DE UNA MASA GLOBAL PARA ESTOS ELEMENTOS EN ALOJAMIENTO DE ESTE SISTEMA.</p>	 <p>NO EXISTEN ELEMENTOS DISTINTOS DEL MODELO, PERO SE PUEDEN HACER INFERENCIAS SOBRE LOS ELEMENTOS A PARTIR DE UNA MASA TOTAL EN ESTE LUGAR DEL SISTEMA.</p>		<p>VDCForum.org</p> <p>Notas:</p> <p>a. LOD 000 no existe en definiciones de LOD. Se han agregado en la Especificación de LOD Global de BIMForum para abordar las estructuras de datos cuando no existen elementos del modelo y para definir los ámbitos de contacto cuando el elemento se omite en el modelado.</p> <p>b. Las definiciones LOD deben definirse en la sección Building Information Modeling (BIM) del Plan de Ejecución del Proyecto (PEP). También puede denominarse Plan de Ejecución BIM (BxP, BEP) en su proyecto.</p> <p>c. En ausencia de un PEP, BEP, BxP, etc., las definiciones de LOD se ajustarán a las definiciones del Instituto Americano de Arquitectos de 2022 para el Nivel de Desarrollo según el Documento AIA E202-2022.</p> <p>BIMForum.Global/LOD</p>	 <p>1 A1010.10-LOD-300 Wall Foundation</p>	<p>Consulte Secciones De Elementos Para Información Adicional</p>	
Descripción	Ver A10		Ver A10		Los elementos se modelan según el tamaño y la forma especificados por el diseño de la base.		
Secciones asociadas del formato maestro:					El modelado de elementos incluirá:		
01 82 13					Tamaño total y geometría del elemento de cimentación.		
					Superficies inclinadas o depresiones del suelo.		
					Dimensiones externas de los miembros.		
					Aberturas principales como ascensores y otros pozos.		
LoD 500							

LoA



Haga clic aquí para enviar sus comentarios sobre este borrador público de la versión 2024:
 Copyright © 2024 por BIMForum Global. Todos los derechos reservados. Este documento está protegido por
[Creative Commons Attribution-NonCommercial-NoDerivatives 4.0 International License](https://creativecommons.org/licenses/by-nc-nd/4.0/)



LOD	000 ^a	100 ^{b,c}	200 ^{b,c}
	 <p>NO EXISTEN ELEMENTOS DISTINTOS DE MODELO Y NO SE PUEDE HACER NINGUNA INFERENCIA A PARTIR DE UNA MASA GLOBAL PARA ESTOS ELEMENTOS EN ALOJAMIENTO DE ESTE SISTEMA.</p>	 <p>NO EXISTEN ELEMENTOS DISTINTOS DEL MODELO, PERO SE PUEDEN HACER INFERENCIAS SOBRE LOS ELEMENTOS A PARTIR DE UNA MASA TOTAL EN ESTE LUGAR DEL SISTEMA.</p>	
Descripción	Ver A10		Ver A10
Secciones asociadas del formato maestro:			
31 60 00			
LoD 500			



VDCForum.org

Notas:

- a. LOD 000 no existe en definiciones de LOD. Se han agregado en la Especificación de LOD Global de BIMForum para abordar las estructuras de datos cuando no existen elementos del modelo y para definir los ámbitos de contacto cuando el elemento se omite en el modelado.
- b. Las definiciones LOD deben definirse en la sección Building Information Modeling (BIM) del Plan de Ejecución del Proyecto (PEP). También puede denominarse Plan de Ejecución BIM (BxP, BEP) en su proyecto.
- c. En ausencia de un PEP, BEP, BxP, etc., las definiciones de LOD se ajustarán a las definiciones del Instituto Americano de Arquitectos de 2022 para el Nivel de Desarrollo según el Documento AIA E202-2022.

BIMForum.Global/LOD





300 ^{b,c}	350 ^{b,c}	400 ^{b,c}
<p>Consulte Secciones De Elementos Para Información Adicional</p>		
<p>Ver A1010</p> <p>Las losas del pozo del elevador están inclinadas correctamente.</p> <p>Los pozos de sumidero se muestran en ubicaciones y geometrías correctas.</p>	<p>El modelado de elementos incluirá:</p> <ol style="list-style-type: none"> Ubicación y tamaño de las penetraciones de los manguitos y las aberturas MEP Chafán Vierta las articulaciones Clavijas Todos los elementos necesarios para la colaboración intercomercial deben ser modelados Ubicación real y forma del elemento estructural Incrustaciones expuestas o refuerzos como dinteles Penetraciones detalladas y modeladas Juntas de dilatación 	<p>El modelado de elementos incluirá:</p> <ol style="list-style-type: none"> Detalles de barras de refuerzo, incluidos ganchos y empalmes de vuelta Clavijas Retardador de humedad Curso para la mampostería unitaria definida Impermeabilizante
LoD 500		

LoA





Haga clic aquí para enviar sus comentarios sobre este borrador público de la versión 2024:
 Copyright © 2024 por BIMForum Global. Todos los derechos reservados. Este documento está protegido por
[Creative Commons Attribution-NonCommercial-NoDerivatives 4.0 International License](https://creativecommons.org/licenses/by-nc-nd/4.0/)

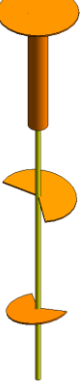
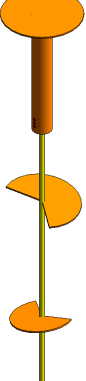

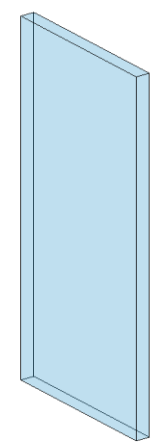

LOD	000 ^a	100 ^{b,c}	200 ^{b,c}	VDCFORUM VDCForum.org	300 ^{b,c}	350 ^{b,c}	400 ^{b,c}
	 <p>NO EXISTEN ELEMENTOS DISTINTOS DE MODELO Y NO SE PUEDE HACER NINGUNA INFERENCIA A PARTIR DE UNA MASA GLOBAL PARA ESTOS ELEMENTOS EN ALOJAMIENTO DE ESTE SISTEMA.</p>	 <p>NO EXISTEN ELEMENTOS DISTINTOS DEL MODELO, PERO SE PUEDEN HACER INFERENCIAS SOBRE LOS ELEMENTOS A PARTIR DE UNA MASA TOTAL EN ESTE LUGAR DEL SISTEMA.</p>	 <p><i>A1020.10.10 LOD 200 Helical Pier</i> From AscendBKF.org</p>	<p>Notas:</p> <p>a. LOD 000 no existe en definiciones de LOD. Se han agregado en la Especificación de LOD Global de BIMForum para abordar las estructuras de datos cuando no existen elementos del modelo y para definir los ámbitos de contacto cuando el elemento se omite en el modelado.</p> <p>b. Las definiciones LOD deben definirse en la sección Building Information Modeling (BIM) del Plan de Ejecución del Proyecto (PEP). También puede denominarse Plan de Ejecución BIM (BxP, BEP) en su proyecto.</p> <p>c. En ausencia de un PEP, BEP, BxP, etc., las definiciones de LOD se ajustarán a las definiciones del Instituto Americano de Arquitectos de 2022 para el Nivel de Desarrollo según el Documento AIA E202-2022.</p> <p>BIMForum.Global/LOD</p>	 <p><i>A1020.10.10 LOD 300 Helical Pier</i> From AscendBKF.org</p>	 <p><i>A1020.10.10 LOD 350 Helical Pier</i></p>	 <p><i>A1020.10.10 LOD 400 Helical Pier</i> From AscendBKF.org</p>
Descripción	See A10		See A10		Elementos de modelado a incluir:	Elementos de modelado a incluir:	Elemento del modelado a incluir:
Secciones asociadas del formato maestro:					<ol style="list-style-type: none"> Tipo de sistema de pilotes Material de la pila Capa Área de influencia modelada o acomodada por el software de verificación de modelos 	<ol style="list-style-type: none"> Espaciado Tamaño de la Placa Estratos de rodamientos 	<ol style="list-style-type: none"> Fabricación completa de conexiones
LoD 500							

LoA

LOD	000 ^a	100 ^{b,c}	200 ^{b,c}	VDCFORUM	300 ^{b,c}	350 ^{b,c}	400 ^{b,c}
	 <p>NO EXISTEN ELEMENTOS DISTINTOS DE MODELO Y NO SE PUEDE HACER NINGUNA INFERENCIA A PARTIR DE UNA MASA GLOBAL PARA ESTOS ELEMENTOS EN ALOJAMIENTO DE ESTE SISTEMA.</p>	 <p>NO EXISTEN ELEMENTOS DISTINTOS DEL MODELO, PERO SE PUEDEN HACER INFERENCIAS SOBRE LOS ELEMENTOS A PARTIR DE UNA MASA TOTAL EN ESTE LUGAR DEL SISTEMA.</p>		<p>VDCForum.org</p> <p>Notas:</p> <p>a. LOD 000 no existe en definiciones de LOD. Se han agregado en la Especificación de LOD Global de BIMForum para abordar las estructuras de datos cuando no existen elementos del modelo y para definir los ámbitos de contacto cuando el elemento se omite en el modelado.</p> <p>b. Las definiciones LOD deben definirse en la sección Building Information Modeling (BIM) del Plan de Ejecución del Proyecto (PEP). También puede denominarse Plan de Ejecución BIM (BxP, BEP) en su proyecto.</p> <p>c. En ausencia de un PEP, BEP, BxP, etc., las definiciones de LOD se ajustarán a las definiciones del Instituto Americano de Arquitectos de 2022 para el Nivel de Desarrollo según el Documento AIA E202-2022.</p> <p>BIMForum.Global/LOD</p>	<p>Consulte Secciones De Elementos Para Información Adicional</p>		
<p>Descripción</p> <p>Modelo de masa sólida que represente el volumen global del edificio; o, elementos esquemáticos de muros que no se distingan por tipo o material.</p> <p>La profundidad/ espesor de montaje y las ubicaciones siguen siendo flexibles.</p>			<p>Elementos de modelado a incluir:</p> <ol style="list-style-type: none"> Tamaño y forma aproximados del elemento de cerramiento del subsuelo. Las mallas estructurales de los edificios para el sistema local de coordenadas del proyecto se definen en el modelo y se coordinan con el sistema global de coordenadas civiles (sistema de coordenadas del plano del Estado, etc.). Suggested Baseline Attributes Tipo de miembro 				
<p>Secciones asociadas del formato maestro:</p> <p>01 82 16</p>							
<p>LoD 500</p>							

LoA

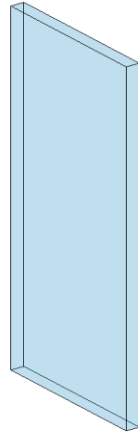
LOD	000 ^a	100 ^{b,c}	200 ^{b,c}
	 <p>NO EXISTEN ELEMENTOS DISTINTOS DE MODELO Y NO SE PUEDE HACER NINGUNA INFERENCIA A PARTIR DE UNA MASA GLOBAL PARA ESTOS ELEMENTOS EN ALOJAMIENTO DE ESTE SISTEMA.</p>	 <p>NO EXISTEN ELEMENTOS DISTINTOS DEL MODELO, PERO SE PUEDEN HACER INFERENCIAS SOBRE LOS ELEMENTOS A PARTIR DE UNA MASA TOTAL EN ESTE LUGAR DEL SISTEMA.</p>	
Descripción	Ver A20		Ver A20
Secciones asociadas del formato maestro:			
01 82 16			
LoD 500			



VDCForum.org

Notas:

- a. LOD 000 no existe en definiciones de LOD. Se han agregado en la Especificación de LOD Global de BIMForum para abordar las estructuras de datos cuando no existen elementos del modelo y para definir los ámbitos de contacto cuando el elemento se omite en el modelado.
- b. Las definiciones LOD deben definirse en la sección Building Information Modeling (BIM) del Plan de Ejecución del Proyecto (PEP). También puede denominarse Plan de Ejecución BIM (BxP, BEP) en su proyecto.
- c. En ausencia de un PEP, BEP, BxP, etc., las definiciones de LOD se ajustarán a las definiciones del Instituto Americano de Arquitectos de 2022 para el Nivel de Desarrollo según el Documento AIA E202-2022.

BIMForum.Global/LOD

300 ^{b,c}	350 ^{b,c}	400 ^{b,c}
<p>Consulte Secciones De Elementos Para Información Adicional</p>		
<p>Elementos del modelado a incluir:</p> <ol style="list-style-type: none"> Tamaño total y geometría del elemento de subrasante. Superficies inclinadas Dimensiones externas del elemento Aberturas principales, como grandes elementos mecánicos modelados a dimensiones nominales 	<p>Elementos de modelado a incluir:</p> <ol style="list-style-type: none"> Chaflanes. All penetrations modeled to rough opening dimensions. Uniones de colado Las barras de refuerzo y todos los elementos empotrados modelados en las zonas congestionadas donde lo especifique el proyecto BXP, que suele estar a una distancia determinada de la zona de congestión. Cualquier estructura permanente de revestimiento o apuntalamiento, como cajas vacías. Any permanent shoring or forming structures such as void boxes Aislamiento Uniones de Expansión Retardador de humedad Incrustaciones expuestas o refuerzos como dinteles Penetraciones detalladas y modeladas Uniones de dilatación 	<p>Elementos del modelado a incluir:</p> <ol style="list-style-type: none"> Barras de refuerzo que incluyen ganchos y empalmes de regazo Clavijas Curso para la mampostería unitaria definida Impermeabilizante
LoD 500		

LoA



Haga clic aquí para enviar sus comentarios sobre este borrador público de la versión 2024:
 Copyright © 2024 por BIMForum Global. Todos los derechos reservados. Este documento está protegido por
[Creative Commons Attribution-NonCommercial-NoDerivatives 4.0 International License](https://creativecommons.org/licenses/by-nc-nd/4.0/)



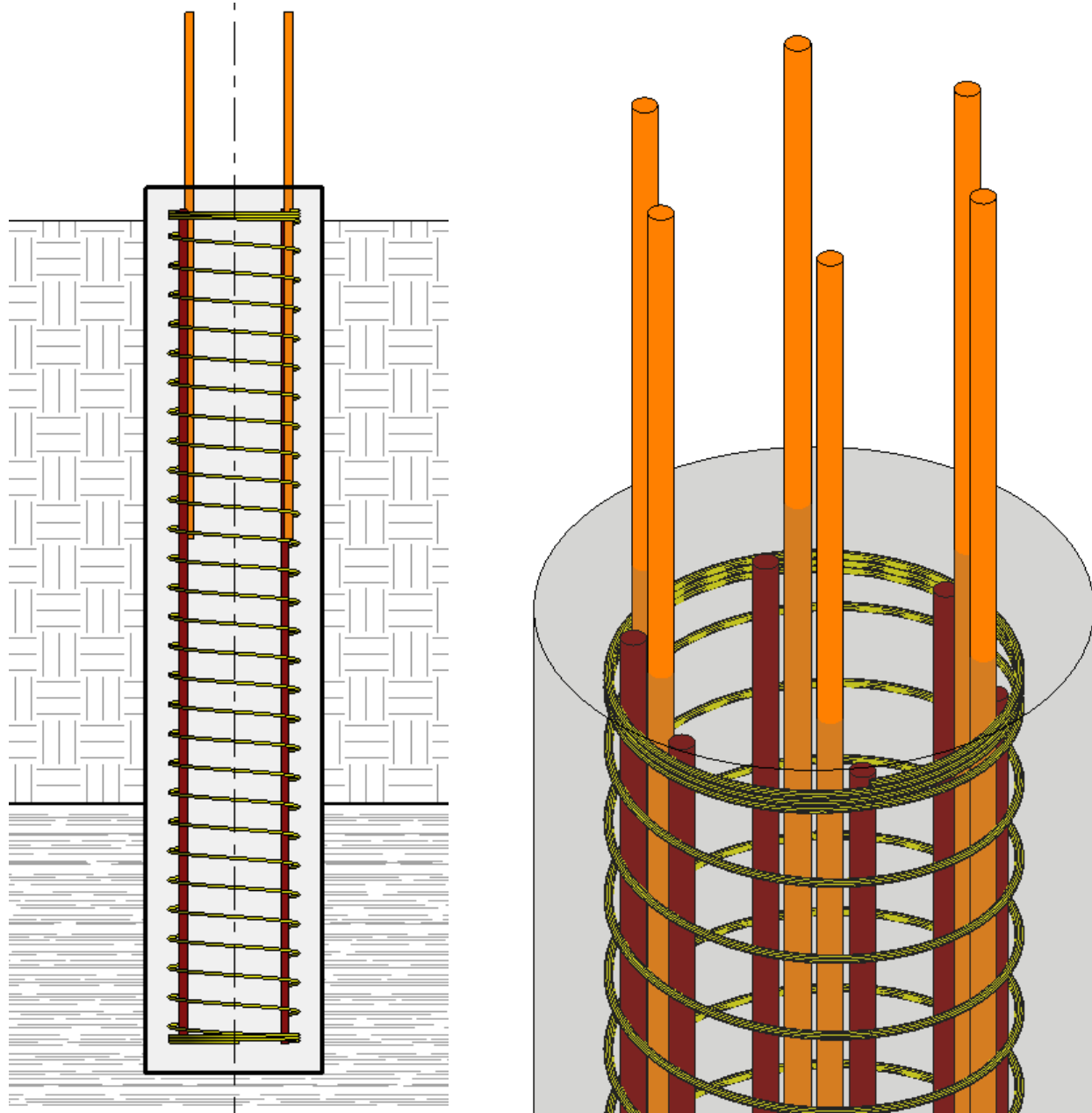

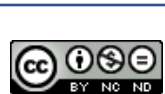

LoD 500

CONCRETO ARMADO



[Haga clic aquí para enviar sus comentarios sobre este borrador público de la versión 2024:](#)
Copyright © 2024 por BIMForum Global. Todos los derechos reservados. Este documento está protegido por
[Creative Commons Attribution-NonCommercial-NoDerivatives 4.0 International License](#)

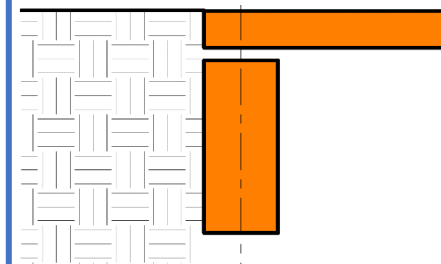

LOD	000 ^a	100 ^{b,c}	200 ^{b,c}
	 <p>NO EXISTEN ELEMENTOS DISTINTOS DE MODELO Y NO SE PUEDE HACER NINGUNA INFERENCIA A PARTIR DE UNA MASA GLOBAL PARA ESTOS ELEMENTOS EN ALOJAMIENTO DE ESTE SISTEMA.</p>	 <p>NO EXISTEN ELEMENTOS DISTINTOS DEL MODELO, PERO SE PUEDEN HACER INFERENCIAS SOBRE LOS ELEMENTOS A PARTIR DE UNA MASA TOTAL EN ESTE LUGAR DEL SISTEMA.</p>	 <p>From lkerd.com</p>
Descripción	Ver A10		Ver A10
Secciones asociadas del formato maestro:			
03 30 00 / 03 40 00 / 04 20 00 / 06 14 00			
LoD 500			



VDCForum.org

Notas:

- a. LOD 000 no existe en definiciones de LOD. Se han agregado en la Especificación de LOD Global de BIMForum para abordar las estructuras de datos cuando no existen elementos del modelo y para definir los ámbitos de contacto cuando el elemento se omite en el modelado.
- b. Las definiciones LOD deben definirse en la sección *Building Information Modeling (BIM) del Plan de Ejecución del Proyecto (PEP)*. También puede denominarse *Plan de Ejecución BIM (BxP, BEP)* en su proyecto.
- c. En ausencia de un PEP, BEP, BxP, etc., las definiciones de LOD se ajustarán a las definiciones del Instituto Americano de Arquitectos de 2022 para el Nivel de Desarrollo según el Documento AIA E202-2022.

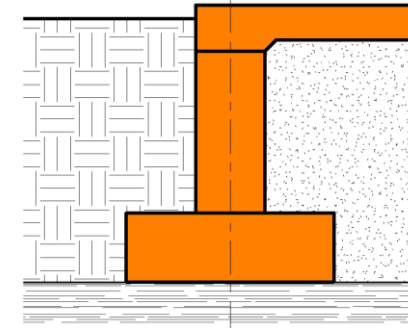
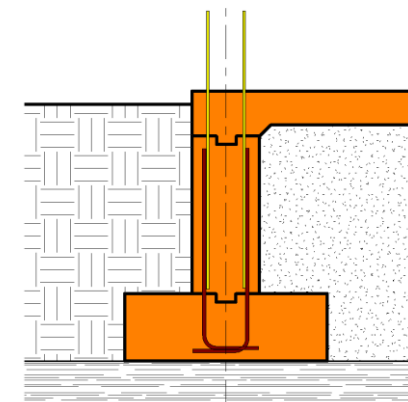
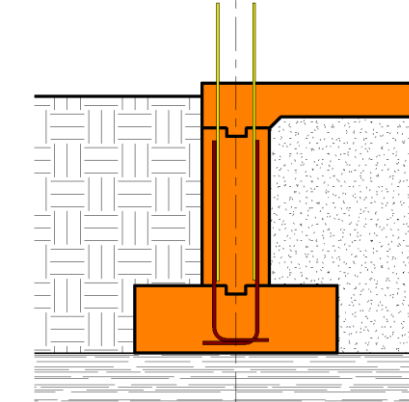

BIMForum.Global/LOD

300 ^{b,c}	350 ^{b,c}	400 ^{b,c}
 <p>1 A1010.10-LOD-300 Wall Foundation From lkerd.com</p>	 <p>2 A1010.10-LOD-350 Wall Foundations (Shallow Foundations) From lkerd.com</p>	 <p>2 A1010.10-LOD-350 Wall Foundations (Shallow Foundations) From lkerd.com</p>
<p>El modelado de elementos incluirá:</p> <ol style="list-style-type: none"> Tamaño total y geometría del elemento de cimentación Superficies inclinadas. Dimensiones externas de los miembros La elevación de los estratos geotécnicos de rodamientos se modela a partir del informe geotécnico. Área de influencia del rodamiento: modelada o acomodada por el software de verificación de modelos <p>Notas de la imagen:</p> <ol style="list-style-type: none"> Los tamaños de los cimientos de los muros se modelan con precisión con zapatas cuando corresponde. La elevación del rodamiento se modela a partir del informe geotécnico. Las regiones geotécnicas se muestran para el contexto y no es necesario modelarlas como parte de este elemento en este LOD. Vea la losa en el grado para conocer las condiciones relacionadas en este LOD. 	<p>El modelado de elementos incluirá:</p> <ol style="list-style-type: none"> Ubicación de las penetraciones del manguito, juntas de vertido, chaflán, retardador de humedad, clavijas Todas las incrustaciones o refuerzos expuestos, como dinteles Juntas de dilatación Los estratos de rodamientos geotécnicos se modelan a partir de estimaciones de informes geotécnicos. Notas de la imagen: Los tamaños de vigas de grado se modelan con interfaces a otros sistemas, tales como, entre otros, descensos de losas, caminos clave entre vertidos de concreto, juntas de construcción y clavijas de refuerzo en vertidos adyacentes. La elevación del rodamiento se modela a partir del informe geotécnico con la adición de elementos de interfaz como cajas vacías cuando corresponda. Las regiones geotécnicas se muestran para el contexto y no es necesario modelarlas como parte de este elemento en este LOD. Vea la losa en el grado para conocer las condiciones relacionadas en este LOD. 	<p>El modelado de elementos incluirá:</p> <ol style="list-style-type: none"> Barras de refuerzo que incluyen ganchos y empalmes de regazo Clavijas Hiladas de mampostería unitaria definida Impermeabilizante
LoA		



Haga clic aquí para enviar sus comentarios sobre este borrador público de la versión 2024:
 Copyright © 2024 por BIMForum Global. Todos los derechos reservados. Este documento está protegido por
[Creative Commons Attribution-NonCommercial-NoDerivatives 4.0 International License](https://creativecommons.org/licenses/by-nc-nd/4.0/)

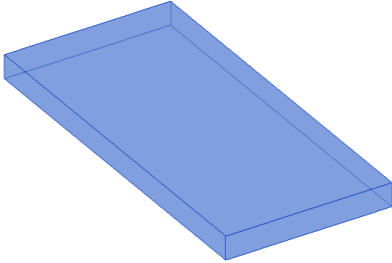

LOD	000 ^a	100 ^{b,c}	200 ^{b,c}
	 <p>NO EXISTEN ELEMENTOS DISTINTOS DE MODELO Y NO SE PUEDE HACER NINGUNA INFERENCIA A PARTIR DE UNA MASA GLOBAL PARA ESTOS ELEMENTOS EN ALOJAMIENTO DE ESTE SISTEMA.</p>	 <p>NO EXISTEN ELEMENTOS DISTINTOS DEL MODELO, PERO SE PUEDEN HACER INFERENCIAS SOBRE LOS ELEMENTOS A PARTIR DE UNA MASA TOTAL EN ESTE LUGAR DEL SISTEMA.</p>	
Descripción			<p>El modelado de elementos incluirá:</p> <p>Tipo de sistema de hormigón estructural</p> <p>Geometría aproximada (por ejemplo, profundidad) de los elementos estructurales</p>
<p>Secciones asociadas del formato maestro:</p> <p>03 30 00 / 03 40 00</p>			
LoD 500			



VDCForum.org

Notas:

- a. LOD 000 no existe en definiciones de LOD. Se han agregado en la Especificación de LOD Global de BIMForum para abordar las estructuras de datos cuando no existen elementos del modelo y para definir los ámbitos de contacto cuando el elemento se omite en el modelado.
- b. Las definiciones LOD deben definirse en la sección Building Information Modeling (BIM) del Plan de Ejecución del Proyecto (PEP). También puede denominarse Plan de Ejecución BIM (BxP, BEP) en su proyecto.
- c. En ausencia de un PEP, BEP, BxP, etc., las definiciones de LOD se ajustarán a las definiciones del Instituto Americano de Arquitectos de 2022 para el Nivel de Desarrollo según el Documento AIA E202-2022.

[BIMForum.Global/LOD](https://www.bimforum.org/global/LOD)



300 ^{b,c}	350 ^{b,c}	400 ^{b,c}
<p>Consulte Secciones De Elementos Para Información Adicional</p>		
<p>Elementos del modelado a incluir:</p> <ol style="list-style-type: none"> 1. Ensamblaje del modelo compuesto por tipo con el espesor total del marco estructural 2. Tamaños y ubicaciones específicos de los principales miembros estructurales de hormigón modelados según la cuadrícula estructural definida con la orientación correcta 3. Concreto definido por especificación (resistencia, arrastre de aire, tamaño del agregado, etc.) 4. Todas las superficies inclinadas incluidas en el elemento del modelo, excepto los elementos afectados por la selección del fabricante 	<p>El modelado de elementos incluirá:</p> <ol style="list-style-type: none"> 1. Refuerzo de perfiles y ubicaciones de hebras 2. Refuerzo llamado, modelado si es requerido por el BXP, generalmente solo en áreas congestionadas 3. Coloque las articulaciones y secuencias para ayudar a identificar las ubicaciones de empalme de regazo de refuerzo, la programación, etc. 4. Juntas de expansión 5. Incrustaciones y varillas de anclaje 6. Perfil de post-tensión y hebras modeladas si así lo requiere el BXP 7. Penetraciones para artículos como MEP 8. Cualquier componente permanente de conformado o apuntalamiento 9. Refuerzo de cortante y rieles de pernos 10. Zonas estructurales críticas para la coordinación, incluidas, entre otras, las zonas que no se pueden penetrar, cortar o dañar. 11. Chaflán 	<p>Elemento del modelado a incluir:</p> <ol style="list-style-type: none"> 1. Todo el refuerzo incluyendo elementos de poste tensado detallados y modelados de camber, etc.

LoA



Haga clic aquí para enviar sus comentarios sobre este borrador público de la versión 2024:
 Copyright © 2024 por BIMForum Global. Todos los derechos reservados. Este documento está protegido por
[Creative Commons Attribution-NonCommercial-NoDerivatives 4.0 International License](https://creativecommons.org/licenses/by-nc-nd/4.0/)

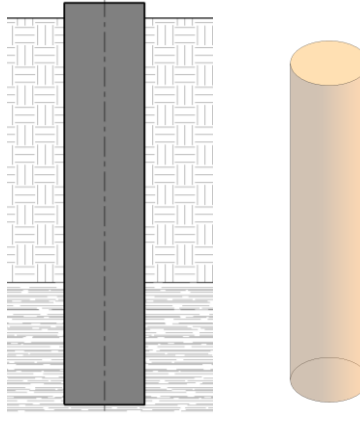

LOD	000 ^a	100 ^{b,c}	200 ^{b,c}
	 <p>NO EXISTEN ELEMENTOS DISTINTOS DE MODELO Y NO SE PUEDE HACER NINGUNA INFERENCIA A PARTIR DE UNA MASA GLOBAL PARA ESTOS ELEMENTOS EN ALOJAMIENTO DE ESTE SISTEMA.</p>	 <p>NO EXISTEN ELEMENTOS DISTINTOS DEL MODELO, PERO SE PUEDEN HACER INFERENCIAS SOBRE LOS ELEMENTOS A PARTIR DE UNA MASA TOTAL EN ESTE LUGAR DEL SISTEMA.</p>	
Descripción	Ver A10	Ver A10	Geometría aproximada.
Secciones asociadas del formato maestro:			
03 30 00			
LoD 500			



VDCForum.org

Notas:

- a. LOD 000 no existe en definiciones de LOD. Se han agregado en la Especificación de LOD Global de BIMForum para abordar las estructuras de datos cuando no existen elementos del modelo y para definir los ámbitos de contacto cuando el elemento se omite en el modelado.
- b. Las definiciones LOD deben definirse en la sección Building Information Modeling (BIM) del Plan de Ejecución del Proyecto (PEP). También puede denominarse Plan de Ejecución BIM (BxP, BEP) en su proyecto.
- c. En ausencia de un PEP, BEP, BxP, etc., las definiciones de LOD se ajustarán a las definiciones del Instituto Americano de Arquitectos de 2022 para el Nivel de Desarrollo según el Documento AIA E202-2022.

[BIMForum.Global/LOD](https://www.bimforum.org/global/LOD)

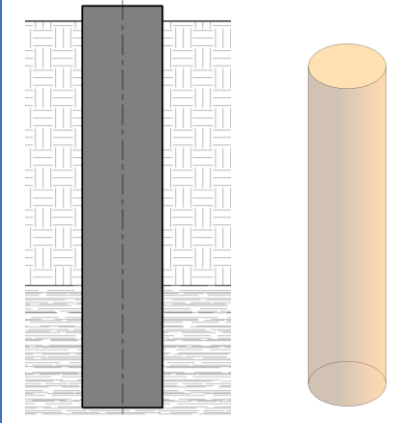
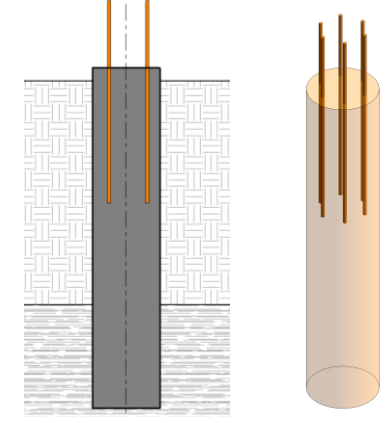
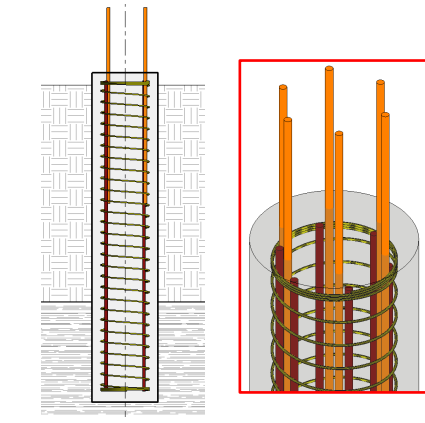

LoA

300 ^{b,c}	350 ^{b,c}	400 ^{b,c}
 <p>3 A1010.30-LOD-300 Column Foundations (Deep Foundations)</p> <p>From lkerd.com</p>	 <p>4 A1010.30-LOD-350 Column Foundations</p> <p>From lkerd.com</p>	 <p>5 A1010.30-LOD-400 Column Foundation</p> <p>From lkerd.com</p>
<p>Elementos del modelado a incluir:</p> <ol style="list-style-type: none"> Profundidad de rodamiento asumida por informe geotécnico con geometría de penetración diseñada modelada. Parte superior del muelle Tamaño del muelle Área de influencia del rodamiento: modelada o acomodada por el software de verificación de modelos Notas de la imagen: Los tamaños de los pilares se modelan con precisión con la elevación de la parte superior del muelle, la profundidad estimada del rodamiento y la profundidad de penetración especificada en los estratos de rodamientos. Las regiones geotécnicas se muestran para el contexto y no es necesario modelarlas como parte de este elemento en este LOD. 	<p>Elementos del modelado a incluir:</p> <ol style="list-style-type: none"> Parte superior real del pilar (TOP) y esperada parte inferior (BOT) modeladas según la revisión del ingeniero de las condiciones del sitio. Ubicaciones de las clavijas de cimentación y varillas de anclaje, si corresponde. Notas de la imagen: Los tamaños de los pilares se modelan con precisión con interfaces a otros sistemas, tales como, entre otros, descensos de losas, caminos clave entre vertidos de concreto, juntas de construcción y clavijas de refuerzo en vertidos adyacentes. Las regiones geotécnicas se muestran para el contexto y no es necesario modelarlas como parte de este elemento en este LOD. 	<p>Elementos del modelado a incluir:</p> <ol style="list-style-type: none"> Profundidad hasta el estrato portante Penetración en el estrato del rodamiento Ubicaciones de los empalmes de vuelta. Barras de refuerzo que incluyen ganchos y empalmes de regazo Clavijas Trineo de muelle o rueda de muelle para cubierta transparente lateral Refuerzo del muelle para la cubierta inferior transparente Notas de la imagen: El modelado de muelles está desarrollado para incluir todo el contenido de fabricación que forma parte del elemento. Las regiones geotécnicas se muestran para el contexto y no es necesario modelarlas como parte de este elemento en este LOD. El trineo del muelle, la rueda del muelle, los refuerzos del muelle y otros elementos relacionados no se muestran en la imagen para mayor claridad.
LoD 500		





Haga clic aquí para enviar sus comentarios sobre este borrador público de la versión 2024:
 Copyright © 2024 por BIMForum Global. Todos los derechos reservados. Este documento está protegido por
[Creative Commons Attribution-NonCommercial-NoDerivatives 4.0 International License](https://creativecommons.org/licenses/by-nc-nd/4.0/)

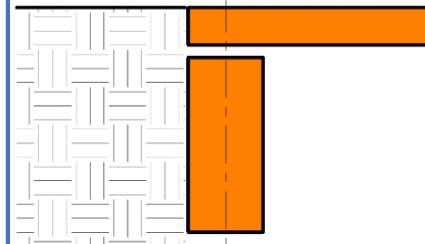
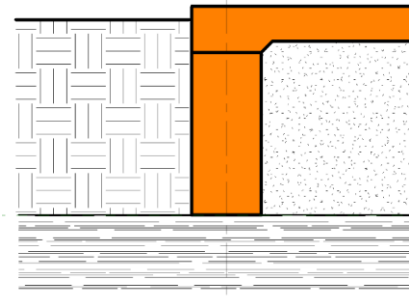
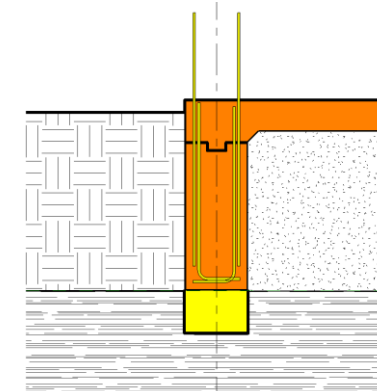

LOD	000 ^a	100 ^{b,c}	200 ^{b,c}	VDCFORUM VDCForum.org	300 ^{b,c}	350 ^{b,c}	400 ^{b,c}
	 <p>NO EXISTEN ELEMENTOS DISTINTOS DE MODELO Y NO SE PUEDE HACER NINGUNA INFERENCIA A PARTIR DE UNA MASA GLOBAL PARA ESTOS ELEMENTOS EN ALOJAMIENTO DE ESTE SISTEMA.</p>	 <p>NO EXISTEN ELEMENTOS DISTINTOS DEL MODELO, PERO SE PUEDEN HACER INFERENCIAS SOBRE LOS ELEMENTOS A PARTIR DE UNA MASA TOTAL EN ESTE LUGAR DEL SISTEMA.</p>	 <p>6 A1020.80-LOD-200 Grade Beams From lkerd.com</p>	<p>Notas:</p> <p>a. LOD 000 no existe en definiciones de LOD. Se han agregado en la Especificación de LOD Global de BIMForum para abordar las estructuras de datos cuando no existen elementos del modelo y para definir los ámbitos de contacto cuando el elemento se omite en el modelado.</p> <p>b. Las definiciones LOD deben definirse en la sección Building Information Modeling (BIM) del Plan de Ejecución del Proyecto (PEP). También puede denominarse Plan de Ejecución BIM (BxP, BEP) en su proyecto.</p> <p>c. En ausencia de un PEP, BEP, BxP, etc., las definiciones de LOD se ajustarán a las definiciones del Instituto Americano de Arquitectos de 2022 para el Nivel de Desarrollo según el Documento AIA E202-2022. BIMForum.Global/LOD</p>	 <p>7 A1020.80-LOD-300 Grade Beams From lkerd.com</p>	 <p>8 A1020.80-LOD-350 Grade Beams From lkerd.com</p>	
<p>Descripción</p> <p>Ver A10</p> <p>Secciones asociadas del formato maestro:</p> <p>03 30 00</p>			<p>Ver A10</p> <p>Notas de la imagen:</p> <p>Se muestra la geometría genérica del haz.</p> <p>Las regiones geotécnicas se muestran para el contexto y no es necesario modelarlas como parte de este elemento en este LOD.</p>		<p>Ver A1010</p> <p>Notas de la imagen:</p> <p>Viga de grado</p> <p>Consulte la losa en grado (A4010, A4020) para conocer las condiciones relacionadas en este LOD.</p> <p>Las regiones geotécnicas se muestran para el contexto y no es necesario modelarlas como parte de este elemento en este LOD.</p>	<p>Elementos del modelado a incluir:</p> <ol style="list-style-type: none"> Paradas de agua Vierta las articulaciones y las secuencias necesarias para identificar la especie de refuerzo del regazo, la programación, etc. Chaflán Notas de la imagen: Los tamaños de vigas de grado se modelan con interfaces a otros sistemas, tales como, entre otros, descensos de losas, caminos clave entre vertidos de concreto, juntas de construcción y clavijas de refuerzo en vertidos adyacentes. Los elementos de la interfaz, como las cajas vacías o las zonas críticas de rodamientos, se modelan cuando corresponde. Consulte la losa en grado ((A4010, A4020) para conocer las condiciones relacionadas en este LOD. Las regiones geotécnicas se muestran para el contexto y no es necesario modelarlas como parte de este elemento en este LOD. 	<p>Elementos del modelado a incluir:</p> <ol style="list-style-type: none"> Componentes postensados detallados Barras de refuerzo que incluyen ganchos y empalmes de regazo Clavijas Impermeabilizante
<p>LoD 500</p>							

LoA

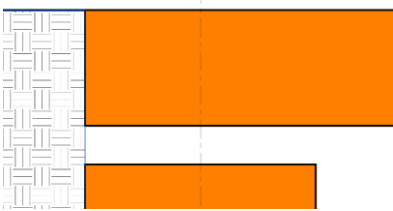
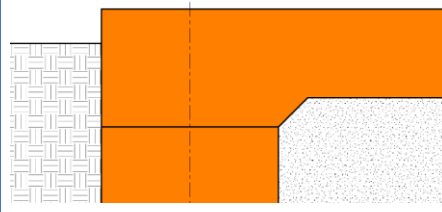
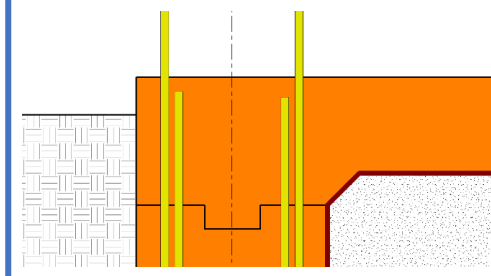

LOD	000 ^a	100 ^{b,c}	200 ^{b,c}	VDCFORUM VDCForum.org	300 ^{b,c}	350 ^{b,c}	400 ^{b,c}
	 <p>NO EXISTEN ELEMENTOS DISTINTOS DE MODELO Y NO SE PUEDE HACER NINGUNA INFERENCIA A PARTIR DE UNA MASA GLOBAL PARA ESTOS ELEMENTOS EN ALOJAMIENTO DE ESTE SISTEMA.</p>	 <p>NO EXISTEN ELEMENTOS DISTINTOS DEL MODELO, PERO SE PUEDEN HACER INFERENCIAS SOBRE LOS ELEMENTOS A PARTIR DE UNA MASA TOTAL EN ESTE LUGAR DEL SISTEMA.</p>	 <p>9 A40-LOD-200 Slabs-on-Grad From lkerd.com</p>	<p>Notas:</p> <p>a. LOD 000 no existe en definiciones de LOD. Se han agregado en la Especificación de LOD Global de BIMForum para abordar las estructuras de datos cuando no existen elementos del modelo y para definir los ámbitos de contacto cuando el elemento se omite en el modelado.</p> <p>b. Las definiciones LOD deben definirse en la sección Building Information Modeling (BIM) del Plan de Ejecución del Proyecto (PEP). También puede denominarse Plan de Ejecución BIM (BxP, BEP) en su proyecto.</p> <p>c. En ausencia de un PEP, BEP, BxP, etc., las definiciones de LOD se ajustarán a las definiciones del Instituto Americano de Arquitectos de 2022 para el Nivel de Desarrollo según el Documento AIA E202-2022. BIMForum.Global/LOD</p>	 <p>10 A4010-LOD-300 Standard Slabs-on-Grad From lkerd.com</p>	 <p>11 A4010-LOD-350 Standard Slabs-on-Grad From lkerd.com</p>	
<p>Descripción</p> <p>1. Ver A40</p>	<p>1. Los supuestos para losas se incluyen en otros elementos modelados, como una masa volumétrica o un elemento de piso arquitectónico que contiene una capa para la profundidad de encuadre estructural asumida.</p>	<p>Modelado de elementos para incluir</p> <p>Losa genérica con espesor aproximado.</p> <p>Las cuadrículas estructurales de construcción para el sistema de coordenadas del proyecto local se definen en el modelo y se coordinan con el sistema de coordenadas civiles globales (Sistema de coordenadas del plano estatal, etc.)</p>	<p>Elementos del modelado a incluir:</p> <ol style="list-style-type: none"> Tamaño total, espesor y geometría de la losa Aberturas principales, como grandes elementos mecánicos modelados a dimensiones nominales. Depresiones de losas Derribos de bordes Resistencia del material Superficies modeladas según pendientes reales 	<p>Elementos de modelado a incluir:</p> <ol style="list-style-type: none"> Todas las penetraciones modeladas a dimensiones de apertura aproximadas. Vierta las articulaciones Juntas de control Juntas de dilatación Paradas de agua Barras de refuerzo y cualquier elemento incrustado modelado en áreas congestionadas donde lo especifique el proyecto BIMXP que generalmente está a una distancia establecida del área de congestión. Cajas vacías Varillas de anclaje Clavijas Perfil de post-tensión y hebras si así lo requiere el BXP. 	<p>Elementos del modelado a incluir:</p> <ol style="list-style-type: none"> Barras de refuerzo totalmente modeladas Dimensiones y perfiles reales de la losa con barras de refuerzo completamente modeladas Componentes de postesado Todas las uniones Impermeabilización Acabados 		
<p>Secciones asociadas del formato maestro:</p> <p>03 30 00</p>							
<p>LoD 500</p>							

LoA







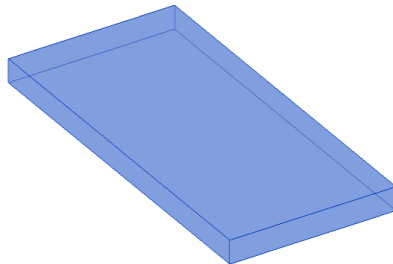
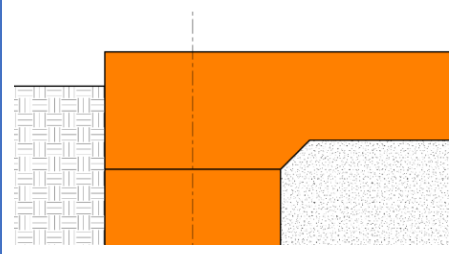
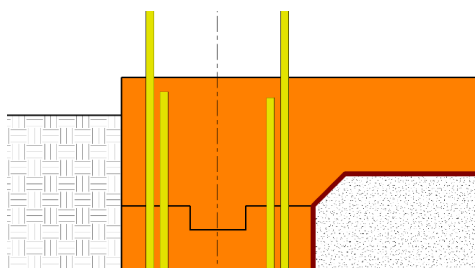

Haga clic aquí para enviar sus comentarios sobre este borrador público de la versión 2024:
 Copyright © 2024 por BIMForum Global. Todos los derechos reservados. Este documento está protegido por
[Creative Commons Attribution-NonCommercial-NoDerivatives 4.0 International License](https://creativecommons.org/licenses/by-nc-nd/4.0/)

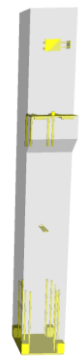

LOD	000 ^a	100 ^{b,c}	200 ^{b,c}	VDCFORUM VDCForum.org	300 ^{b,c}	350 ^{b,c}	400 ^{b,c}
	 <p>NO EXISTEN ELEMENTOS DISTINTOS DE MODELO Y NO SE PUEDE HACER NINGUNA INFERENCIA A PARTIR DE UNA MASA GLOBAL PARA ESTOS ELEMENTOS EN ALOJAMIENTO DE ESTE SISTEMA.</p>	 <p>NO EXISTEN ELEMENTOS DISTINTOS DEL MODELO, PERO SE PUEDEN HACER INFERENCIAS SOBRE LOS ELEMENTOS A PARTIR DE UNA MASA TOTAL EN ESTE LUGAR DEL SISTEMA.</p>		<p>Notas:</p> <p>a. LOD 000 no existe en definiciones de LOD. Se han agregado en la Especificación de LOD Global de BIMForum para abordar las estructuras de datos cuando no existen elementos del modelo y para definir los ámbitos de contacto cuando el elemento se omite en el modelado.</p> <p>b. Las definiciones LOD deben definirse en la sección Building Information Modeling (BIM) del Plan de Ejecución del Proyecto (PEP). También puede denominarse Plan de Ejecución BIM (BxP, BEP) en su proyecto.</p> <p>c. En ausencia de un PEP, BEP, BxP, etc., las definiciones de LOD se ajustarán a las definiciones del Instituto Americano de Arquitectos de 2022 para el Nivel de Desarrollo según el Documento AIA E202-2022.</p> <p>BIMForum.Global/LOD</p>	 <p>12 A4020-LOD-300 Structural Slabs-on-Grad</p> <p>From lkerd.com</p>	 <p>13 A4020-LOD-350 Structural Slabs-on-Grad</p> <p>From lkerd.com</p>	
Descripción	Ver A40		Ver A40		Elementos del modelado a incluir:	Elementos de modelado a incluir:	Elementos de modelado a incluir:
Secciones asociadas del formato maestro:					<ol style="list-style-type: none"> Tamaño total, espesor y geometría de la losa sobre rasante Aberturas principales, como grandes elementos mecánicos modelados a dimensiones nominales. Depresiones de losas Derribos de bordes Todas las superficies inclinadas incluidas en el elemento del modelo, excepto los elementos afectados por la selección del fabricante que no se conocen en este LOD. Tales condiciones podrían incluir diferencias de geometría del piso donde no se conocerán los diferentes fabricantes especificados hasta que se seleccione el sistema real. 	<ol style="list-style-type: none"> Todas las penetraciones modeladas a dimensiones de apertura aproximadas. Vierta las articulaciones Uniones de control Uniones de dilatación Paradas de agua Barras de refuerzo y cualquier elemento incrustado modelado en áreas congestionadas donde lo especifique el proyecto BXP, que generalmente se encuentra a una distancia establecida del área de congestión. Cajas vacías Varillas de anclaje Retardador de humedad Clavijas Perfil de post-tensión y hebras modeladas si así lo requiere el BXP 	<ol style="list-style-type: none"> Barras de refuerzo totalmente modeladas Dimensiones y perfiles reales de la losa con barras de refuerzo completamente modeladas Componentes de postesado Todas las uniones Impermeabilización Acabados
LoD 500							

LoA

LOD	000 ^a	100 ^{b,c}	200 ^{b,c}	VDCFORUM VDCForum.org	300 ^{b,c}	350 ^{b,c}	400 ^{b,c}
	 <p>NO EXISTEN ELEMENTOS DISTINTOS DE MODELO Y NO SE PUEDE HACER NINGUNA INFERENCIA A PARTIR DE UNA MASA GLOBAL PARA ESTOS ELEMENTOS EN ALOJAMIENTO DE ESTE SISTEMA.</p>	 <p>NO EXISTEN ELEMENTOS DISTINTOS DEL MODELO, PERO SE PUEDEN HACER INFERENCIAS SOBRE LOS ELEMENTOS A PARTIR DE UNA MASA TOTAL EN ESTE LUGAR DEL SISTEMA.</p>	 <p>18 B1010.10- LOD 200 Precast Structural Column (Concrete) From lkerd.com</p>	<p>Notas:</p> <p>a. LOD 000 no existe en definiciones de LOD. Se han agregado en la Especificación de LOD Global de BIMForum para abordar las estructuras de datos cuando no existen elementos del modelo y para definir los ámbitos de contacto cuando el elemento se omite en el modelado.</p> <p>b. Las definiciones LOD deben definirse en la sección Building Information Modeling (BIM) del Plan de Ejecución del Proyecto (PEP). También puede denominarse Plan de Ejecución BIM (BxP, BEP) en su proyecto.</p> <p>c. En ausencia de un PEP, BEP, BxP, etc., las definiciones de LOD se ajustarán a las definiciones del Instituto Americano de Arquitectos de 2022 para el Nivel de Desarrollo según el Documento AIA E202-2022. BIMForum.Global/LOD</p>	 <p>19 B1010.10- LOD 300 Precast Structural Column (Concrete) From lkerd.com</p>	 <p>20 B1010.10- LOD 350 Precast Structural Column (Concrete) From lkerd.com</p>	 <p>21 B1010.10- LOD 400 Precast Structural Column (Concrete) From lkerd.com</p>
Descripción	Ver B10		El modelado de elementos incluirá: Tipo de sistema de hormigón estructural Geometría aproximada (por ejemplo, profundidad) de los elementos estructurales		Elementos de modelado a incluir: 1. Tamaños y ubicaciones específicos de los principales miembros estructurales de concreto modelados según la cuadrícula estructural definida con la orientación correcta 2. Todas las superficies inclinadas incluidas en el elemento del modelo, excepto los elementos afectados por la selección del fabricante	El modelado de elementos incluirá: 1. Refuerzo de perfiles de postesado y ubicaciones de hebras 2. Refuerzo llamado, modelado si es requerido por el BXP, generalmente solo en áreas congestionadas 3. Chaflán 4. Vierta las articulaciones y secuencias para ayudar a identificar las ubicaciones de empalme de regazo de refuerzo, la programación, etc. 5. Uniones de expansión 6. Dispositivos de elevación 7. Incrustaciones y varillas de anclaje 8. Perfil de post-tensión y hebras modeladas si así lo requiere el BXP 9. Penetraciones para artículos como MEP 10. Cualquier componente permanente de conformado o apuntalamiento	Elementos del modelado a incluir: 1. Todo el refuerzo incluyendo elementos de post-tensión detallados y modelados 2. Acabados
Secciones asociadas del formato maestro:							
Master Class: 03 30 00 / 03 40 00 / 04 20 00 / 05 10 00 / 05 20 00 / 05 21 23 / 05 42 00 / 05 44 00 / 06 11 00 / 06 13 00 / 06 13 26 / 06 17 33 / 06 17 36 / 06 17 53 / 06 18 13 / 06 18 16 / 06 50 00							
LoD 500							

LoA

REVESTIMIENTO DE CONCRETO

LoD 500





[Haga clic aquí para enviar sus comentarios sobre este borrador público de la versión 2024:](#)
Copyright © 2024 por BIMForum Global. Todos los derechos reservados. Este documento está protegido por
[Creative Commons Attribution-NonCommercial-NoDerivatives 4.0 International License](#)



LOD	000 ^a	100 ^{b,c}	200 ^{b,c}	VDCFORUM VDCForum.org	300 ^{b,c}	350 ^{b,c}	400 ^{b,c}
	 <p>NO EXISTEN ELEMENTOS DISTINTOS DE MODELO Y NO SE PUEDE HACER NINGUNA INFERENCIA A PARTIR DE UNA MASA GLOBAL PARA ESTOS ELEMENTOS EN ALOJAMIENTO DE ESTE SISTEMA.</p>	 <p>NO EXISTEN ELEMENTOS DISTINTOS DEL MODELO, PERO SE PUEDEN HACER INFERENCIAS SOBRE LOS ELEMENTOS A PARTIR DE UNA MASA TOTAL EN ESTE LUGAR DEL SISTEMA.</p>	 <p>LOD 200 Concrete Column Formwork From AscendBKF.org</p>	<p>Notas:</p> <p>a. LOD 000 no existe en definiciones de LOD. Se han agregado en la Especificación de LOD Global de BIMForum para abordar las estructuras de datos cuando no existen elementos del modelo y para definir los ámbitos de contacto cuando el elemento se omite en el modelado.</p> <p>b. Las definiciones LOD deben definirse en la sección Building Information Modeling (BIM) del Plan de Ejecución del Proyecto (PEP). También puede denominarse Plan de Ejecución BIM (BxP, BEP) en su proyecto.</p> <p>c. En ausencia de un PEP, BEP, BxP, etc., las definiciones de LOD se ajustarán a las definiciones del Instituto Americano de Arquitectos de 2022 para el Nivel de Desarrollo según el Documento AIA E202-2022.</p> <p>BIMForum.Global/LOD</p>	 <p>LOD 300 Concrete Column Formwork From AscendBKF.org</p>	 <p>LOD 350 Concrete Column Formwork From AscendBKF.org</p>	 <p>LOD 400 Concrete Column Formwork From AscendBKF.org</p>
Descripción			<p>Modelado de elementos a incluir:</p> <ol style="list-style-type: none"> Geometría aproximada (ejemplo: profundidad) de elementos estructurales. 		<p>Elementos del modelado a incluir:</p> <ol style="list-style-type: none"> Se definen los materiales de encofrado. Estos pueden incluir, pero no se limitan a plástico, madera o acero. Se definen las propiedades del material. Estos pueden incluir, pero no se limitan al acabado del material, tipo, tamaño, grado, resistencia, etc. Se define el fabricante de los productos. 	<p>Modelado de elementos a incluir:</p> <ol style="list-style-type: none"> Se definen las caras aisladas. Los detalles de aislamiento están definidos. Estos incluyen, entre otros, el tipo de aislamiento especificado, el cambio de temperatura que causará el aislamiento y el grosor del aislamiento dentro del encofrado. Definición de especificación de hardware y sujetadores (puede incluir clavos, tornillos para madera, pernos, tirafondos, bridas, anclajes, colgadores, etc.) Las conexiones de apuntalamiento están definidas. Las conexiones de andamios están definidas Los detalles del revestimiento están definidos. 	<p>Elementos del modelado a incluir:</p> <ol style="list-style-type: none"> Todas las conexiones, sujetadores, y formularios detallados y modelados. Clavos, tornillos, anclajes, etc.
Secciones asociadas del formato maestro:							
LoD 500							

LoA

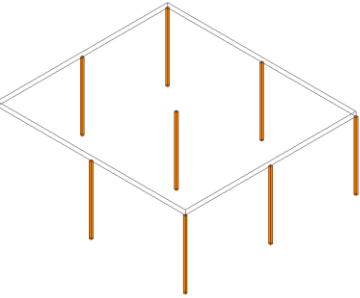
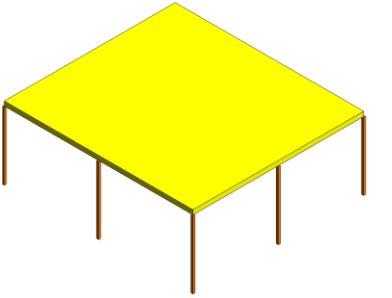
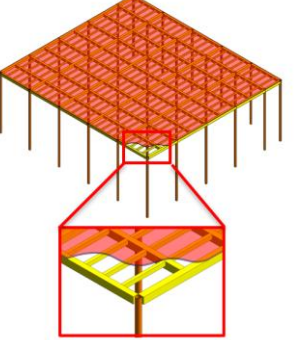
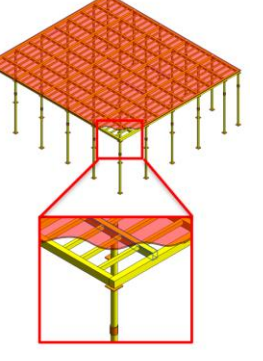
LOD	000 ^a	100 ^{b,c}	200 ^{b,c}	VDCFORUM VDCForum.org	300 ^{b,c}	350 ^{b,c}	400 ^{b,c}
	 <p>NO EXISTEN ELEMENTOS DISTINTOS DE MODELO Y NO SE PUEDE HACER NINGUNA INFERENCIA A PARTIR DE UNA MASA GLOBAL PARA ESTOS ELEMENTOS EN ALOJAMIENTO DE ESTE SISTEMA.</p>	 <p>NO EXISTEN ELEMENTOS DISTINTOS DEL MODELO, PERO SE PUEDEN HACER INFERENCIAS SOBRE LOS ELEMENTOS A PARTIR DE UNA MASA TOTAL EN ESTE LUGAR DEL SISTEMA.</p>		<p>Notas:</p> <p>a. LOD 000 no existe en definiciones de LOD. Se han agregado en la Especificación de LOD Global de BIMForum para abordar las estructuras de datos cuando no existen elementos del modelo y para definir los ámbitos de contacto cuando el elemento se omite en el modelado.</p> <p>b. Las definiciones LOD deben definirse en la sección Building Information Modeling (BIM) del Plan de Ejecución del Proyecto (PEP). También puede denominarse Plan de Ejecución BIM (BxP, BEP) en su proyecto.</p> <p>c. En ausencia de un PEP, BEP, BxP, etc., las definiciones de LOD se ajustarán a las definiciones del Instituto Americano de Arquitectos de 2022 para el Nivel de Desarrollo según el Documento AIA E202-2022.</p> <p>BIMForum.Global/LOD</p>			
Descripción			<p>Modelado de elementos a incluir:</p> <ol style="list-style-type: none"> Geometría aproximada (ejemplo: profundidad) de elementos estructurales. 		<p>Elementos del modelado a incluir:</p> <ol style="list-style-type: none"> Se definen los materiales de encofrado. Estos pueden incluir, pero no se limitan a plástico, madera o acero. Se definen las propiedades del material. Estos pueden incluir, pero no se limitan al acabado del material, tipo, tamaño, grado, resistencia, etc. Se define el fabricante de los productos. 	<p>Modelado de elementos a incluir:</p> <ol style="list-style-type: none"> Se definen las caras aisladas. Los detalles de aislamiento están definidos. Estos incluyen, entre otros, el tipo de aislamiento especificado, el cambio de temperatura que causará el aislamiento y el grosor del aislamiento dentro del encofrado. Definición de especificación de hardware y sujetadores (puede incluir clavos, tornillos para madera, pernos, tirafondos, bridas, anclajes, colgadores, etc.) Las conexiones de apuntalamiento están definidas. Las conexiones de andamios están definidas Los detalles del revestimiento están definidos. 	<p>Elementos del modelado a incluir:</p> <ol style="list-style-type: none"> Todos los soportes y encofrados detallados y modelados. Soportes de madera, soportes metálicos, placas, etc..
Secciones asociadas del formato maestro:							
LoD 500							

LoA

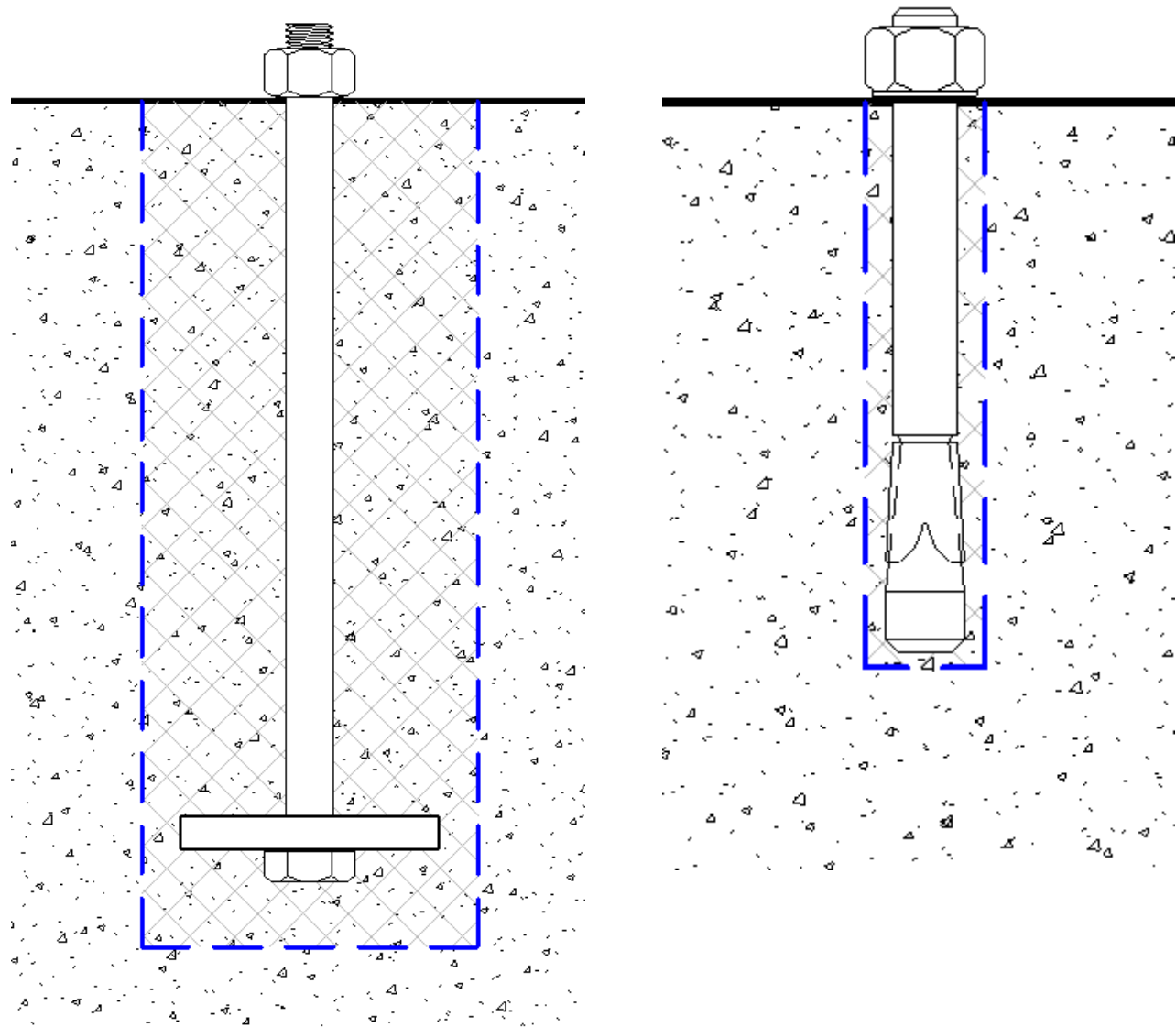



LoD 500

SISTEMA DE ANCLAJE



[Haga clic aquí para enviar sus comentarios sobre este borrador público de la versión 2024:](#)
Copyright © 2024 por BIMForum Global. Todos los derechos reservados. Este documento está protegido por
[Creative Commons Attribution-NonCommercial-NoDerivatives 4.0 International License](#)



LOD	000 ^a	100 ^{b,c}	200 ^{b,c}
	 <p>NO EXISTEN ELEMENTOS DISTINTOS DE MODELO Y NO SE PUEDE HACER NINGUNA INFERENCIA A PARTIR DE UNA MASA GLOBAL PARA ESTOS ELEMENTOS EN ALOJAMIENTO DE ESTE SISTEMA.</p>	 <p>NO EXISTEN ELEMENTOS DISTINTOS DEL MODELO, PERO SE PUEDEN HACER INFERENCIAS SOBRE LOS ELEMENTOS A PARTIR DE UNA MASA TOTAL EN ESTE LUGAR DEL SISTEMA.</p>	
Descripción			Consulte el elemento de modelo del conjunto principal que se está conectando.
Secciones asociadas del formato maestro:			
N/A			
LoD 500			



VDCForum.org

Notas:

- a. LOD 000 no existe en definiciones de LOD. Se han agregado en la Especificación de LOD Global de BIMForum para abordar las estructuras de datos cuando no existen elementos del modelo y para definir los ámbitos de contacto cuando el elemento se omite en el modelado.
- b. Las definiciones LOD deben definirse en la sección Building Information Modeling (BIM) del Plan de Ejecución del Proyecto (PEP). También puede denominarse Plan de Ejecución BIM (BxP, BEP) en su proyecto.
- c. En ausencia de un PEP, BEP, BxP, etc., las definiciones de LOD se ajustarán a las definiciones del Instituto Americano de Arquitectos de 2022 para el Nivel de Desarrollo según el Documento AIA E202-2022.

BIMForum.Global/LOD

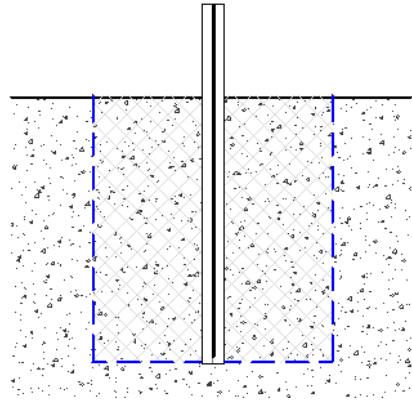
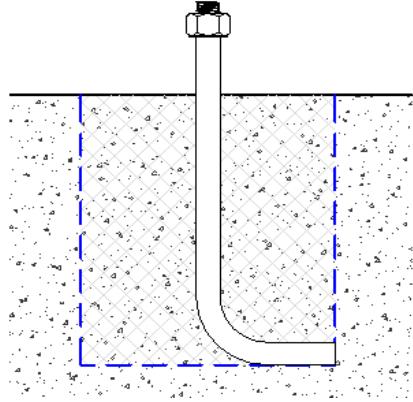

300 ^{b,c}	350 ^{b,c}	400 ^{b,c}
	 <p>LOD 350 L-Bolt Anchor</p> <p>From AscendBKF.org</p>	 <p>LOD 400 L-Bolt Anchor</p> <p>From AscendBKF.org</p>
Consulte el elemento de modelo del conjunto principal que se está conectando.	<p>El modelado de elementos incluirá:</p> <ol style="list-style-type: none"> 1. Longitud del anclaje 2. Longitud de incrustación 3. Longitud de proyección 4. Zona de distancia de borde 5. Zona de espaciado 6. Geometría, tamaño base sin roscas <p>Información no gráfica requerida asociada con los elementos del modelo para incluir:</p> <ol style="list-style-type: none"> 1. Materiales de anclaje definidos 2. Tipo de anclaje definido 3. Tipo de material base (Acero, hormigón, mampostería, etc.) 4. Resistencia del material base 5. Condición del material base (Nuevo, existente, agrietado, sin fisurar, saturado, etc.) 6. Acabados, por ejemplo, imprimados, galvanizados, etc. 	<p>Modelado de elementos para incluir información de nivel de fabricación:</p> <ol style="list-style-type: none"> 1. Roscas de anclaje 2. Arandelas de anclaje 3. Tuercas de anclaje <p>Se puede incluir otra información no gráfica, como:</p> <ol style="list-style-type: none"> 1. Identificación de la marca que se correlaciona con la lista de materiales (es decir, la marca de la pieza) 2. Acabado (imprimación, galvanizado, etc.) 3. Acabado de cierre (es decir, negro, galvanizado por zinc y galvanizado por inmersión en caliente)

LoA



Haga clic aquí para enviar sus comentarios sobre este borrador público de la versión 2024:
 Copyright © 2024 por BIMForum Global. Todos los derechos reservados. Este documento está protegido por
[Creative Commons Attribution-NonCommercial-NoDerivatives 4.0 International License](https://creativecommons.org/licenses/by-nc-nd/4.0/)



LOD	000 ^a	100 ^{b,c}	200 ^{b,c}
	 <p>NO EXISTEN ELEMENTOS DISTINTOS DE MODELO Y NO SE PUEDE HACER NINGUNA INFERENCIA A PARTIR DE UNA MASA GLOBAL PARA ESTOS ELEMENTOS EN ALOJAMIENTO DE ESTE SISTEMA.</p>	 <p>NO EXISTEN ELEMENTOS DISTINTOS DEL MODELO, PERO SE PUEDEN HACER INFERENCIAS SOBRE LOS ELEMENTOS A PARTIR DE UNA MASA TOTAL EN ESTE LUGAR DEL SISTEMA.</p>	
Descripción			Consulte el elemento modelado del conjunto principal que se está conectando.
Secciones asociadas del formato maestro:			
N/A			
LoD 500			



VDCForum.org

Notas:

- a. LOD 000 no existe en definiciones de LOD. Se han agregado en la Especificación de LOD Global de BIMForum para abordar las estructuras de datos cuando no existen elementos del modelo y para definir los ámbitos de contacto cuando el elemento se omite en el modelado.
- b. Las definiciones LOD deben definirse en la sección Building Information Modeling (BIM) del Plan de Ejecución del Proyecto (PEP). También puede denominarse Plan de Ejecución BIM (BxP, BEP) en su proyecto.
- c. En ausencia de un PEP, BEP, BxP, etc., las definiciones de LOD se ajustarán a las definiciones del Instituto Americano de Arquitectos de 2022 para el Nivel de Desarrollo según el Documento AIA E202-2022.

[BIMForum.Global/LOD](https://www.bimforum.org/global/LOD)

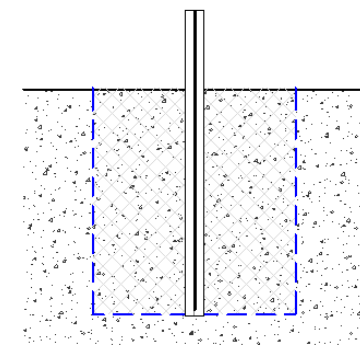
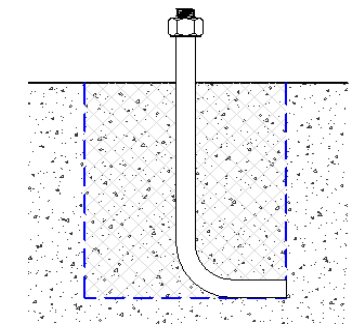
300 ^{b,c}	350 ^{b,c}	400 ^{b,c}
	 <p>LOD 350 J-Bolt Anchor From AscendBKF.org</p>	 <p>LOD 400 J-Bolt Anchor From AscendBKF.org</p>
Consulte el elemento de modelo del conjunto principal que se está conectando.	<p>Elementos de modelado a incluir:</p> <ol style="list-style-type: none"> 1. Longitud de Anclaje 2. Longitud de Incrustación 3. Longitud de Proyección 4. Zona de distancia de borde 5. Zona de espaciado 6. Geometría, tamaño base sin roscas <p>La información no gráfica requerida asociada con los elementos del modelo debe incluir:</p> <ol style="list-style-type: none"> 1. Materiales de anclaje definido 2. Tipo de anclaje definido 3. Tipo de material base (acero, concreto, mampostería, etc.) 4. Resistencia del material base 5. Condición del material base (nuevo, existente, agrietado, sin fisurar, saturado, etc.) 6. Acabados, es decir, imprimados, galvanizados, etc. 	<p>Modelado de elementos para incluir información sobre el nivel de fabricación:</p> <ol style="list-style-type: none"> 1. Roscas de anclaje 2. Arandelas de anclaje 3. Tuercas de anclaje <p>Se puede incluir otra información no gráfica, como:</p> <ol style="list-style-type: none"> 1. Identificación de la marca que se correlaciona con la lista de materiales (es decir, la marca de la pieza) 2. Acabado (imprimación, galvanizado, etc.) 3. Acabado de cierre (es decir, negro, galvanizado por zinc y galvanizado por inmersión en caliente)

LoA



Haga clic aquí para enviar sus comentarios sobre este borrador público de la versión 2024:
 Copyright © 2024 por BIMForum Global. Todos los derechos reservados. Este documento está protegido por
[Creative Commons Attribution-NonCommercial-NoDerivatives 4.0 International License](https://creativecommons.org/licenses/by-nc-nd/4.0/)





Fijaciones Mecánicas – Tornillo de Cabeza Hexagonal con Argolla

Uniformat

Omniclass

Uniclass

LOD	000 ^a	100 ^{b,c}	200 ^{b,c}
	 <p>NO EXISTEN ELEMENTOS DISTINTOS DE MODELO Y NO SE PUEDE HACER NINGUNA INFERENCIA A PARTIR DE UNA MASA GLOBAL PARA ESTOS ELEMENTOS EN ALOJAMIENTO DE ESTE SISTEMA.</p>	 <p>NO EXISTEN ELEMENTOS DISTINTOS DEL MODELO, PERO SE PUEDEN HACER INFERENCIAS SOBRE LOS ELEMENTOS A PARTIR DE UNA MASA TOTAL EN ESTE LUGAR DEL SISTEMA.</p>	
Descripción			Consulte el elemento modelado del conjunto principal que se está conectando.
Secciones asociadas del formato maestro:			
LoD 500			

VDCFORUM

VDCForum.org

Notas:

- a. LOD 000 no existe en definiciones de LOD. Se han agregado en la Especificación de LOD Global de BIMForum para abordar las estructuras de datos cuando no existen elementos del modelo y para definir los ámbitos de contacto cuando el elemento se omite en el modelado.
- b. Las definiciones LOD deben definirse en la sección Building Information Modeling (BIM) del Plan de Ejecución del Proyecto (PEP). También puede denominarse Plan de Ejecución BIM (BxP, BEP) en su proyecto.
- c. En ausencia de un PEP, BEP, BxP, etc., las definiciones de LOD se ajustarán a las definiciones del Instituto Americano de Arquitectos de 2022 para el Nivel de Desarrollo según el Documento AIA E202-2022.

[BIMForum.Global/LOD](https://www.bimforum.org/global/LOD)

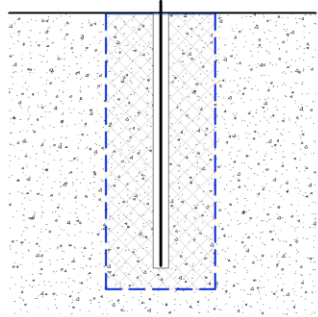
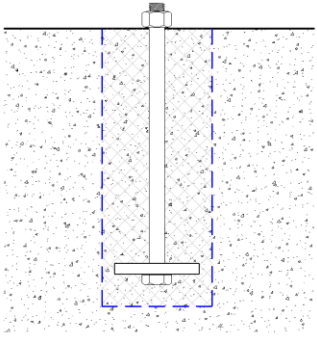

300 ^{b,c}	350 ^{b,c}	400 ^{b,c}
	 <p>LOD 350 Hex Head Bolt with Washer From AscendBKF.org</p>	 <p>LOD 400 Hex Head Bolt with Washer From AscendBKF.org</p>
	<p>Elemento de modelado a incluir:</p> <ol style="list-style-type: none"> 1. Longitud del anclaje 2. Longitud de incrustación 3. Longitud de proyección 4. Zona de distancia de borde 5. Zona de espaciado 6. Geometría, tamaño base sin roscas <p>Información no gráfica requerida asociada con los elementos del modelo para incluir</p> <ol style="list-style-type: none"> 1. Materiales de anclaje definidos 2. Tipo de anclaje definido 3. Tipo de material base (acero, hormigón, mampostería, etc.) 4. Resistencia del material base 5. Condición del material base (nuevo, existente, agrietado, sin fisurar, saturado, etc.) 6. Finishes, i.e. primed, galvanized, etc. 	<p>Elementos de modelado a incluir información de nivel de fabricación:</p> <ol style="list-style-type: none"> 1. Roscas de anclaje 2. Arandelas de anclaje 3. Tuercas de anclaje <p>Se puede incluir otra información no gráfica, como:</p> <ol style="list-style-type: none"> 1. Identificación de la marca que se correlaciona con la lista de materiales (es decir, la marca de la pieza) 2. Acabado miembro (imprimación, galvanizado, etc.) 3. Acabado de cierre (es decir, negro, galvanizado por zinc y galvanizado por inmersión en caliente)

LoA



Haga clic aquí para enviar sus comentarios sobre este borrador público de la versión 2024:
Copyright © 2024 por BIMForum Global. Todos los derechos reservados. Este documento está protegido por
[Creative Commons Attribution-NonCommercial-NoDerivatives 4.0 International License](https://creativecommons.org/licenses/by-nc-nd/4.0/)



LOD	000 ^a	100 ^{b,c}	200 ^{b,c}
	 <p>NO EXISTEN ELEMENTOS DISTINTOS DE MODELO Y NO SE PUEDE HACER NINGUNA INFERENCIA A PARTIR DE UNA MASA GLOBAL PARA ESTOS ELEMENTOS EN ALOJAMIENTO DE ESTE SISTEMA.</p>	 <p>NO EXISTEN ELEMENTOS DISTINTOS DEL MODELO, PERO SE PUEDEN HACER INFERENCIAS SOBRE LOS ELEMENTOS A PARTIR DE UNA MASA TOTAL EN ESTE LUGAR DEL SISTEMA.</p>	
Descripción			Consulte el elemento de modelo del conjunto principal que se está conectando.
Secciones asociadas del formato maestro:			



VDCForum.org

Notas:

- a. LOD 000 no existe en definiciones de LOD. Se han agregado en la Especificación de LOD Global de BIMForum para abordar las estructuras de datos cuando no existen elementos del modelo y para definir los ámbitos de contacto cuando el elemento se omite en el modelado.
- b. Las definiciones LOD deben definirse en la sección Building Information Modeling (BIM) del Plan de Ejecución del Proyecto (PEP). También puede denominarse Plan de Ejecución BIM (BxP, BEP) en su proyecto.
- c. En ausencia de un PEP, BEP, BxP, etc., las definiciones de LOD se ajustarán a las definiciones del Instituto Americano de Arquitectos de 2022 para el Nivel de Desarrollo según el Documento AIA E202-2022.

BIMForum.Global/LOD

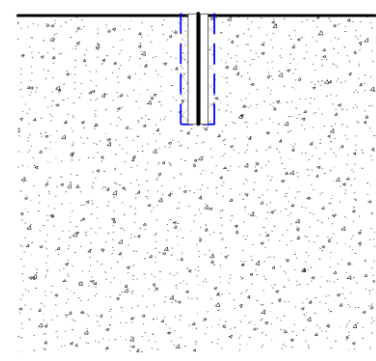
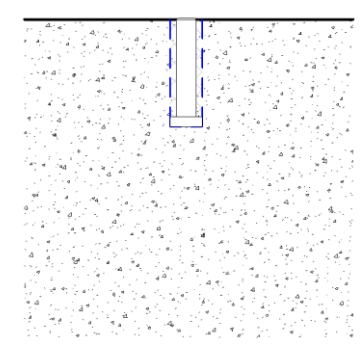
300 ^{b,c}	350 ^{b,c}	400 ^{b,c}
	 <p>LOD 350 Welded Headed Stud Bolt From AscendBKF.org</p>	 <p>LOD 400 Welded Headed Stud Bolt From AscendBKF.org</p>
Consulte el elemento de modelo del conjunto principal que se está conectando.	<p>Modelado de elementos para incluir:</p> <ol style="list-style-type: none"> 1. Longitud del anclaje 2. Longitud de incrustación 3. Longitud de proyección 4. Zona de distancia de borde 5. Zona de espaciado 6. Geometría, tamaño base sin roscas <p>Información no gráfica requerida asociada con los elementos del modelo para incluir:</p> <ol style="list-style-type: none"> 1. Materiales de anclaje definidos 2. Tipo de anclaje definido 3. Tipo de material base (acero, hormigón, mampostería, etc.) 4. Resistencia del material base 5. Condición del material base (nuevo, existente, agrietado, sin fisurar, saturado, etc.) 6. Acabados, es decir, preparados, galvanizados, etc. 	<p>Modelado de elementos para incluir información de nivel de fabricación:</p> <ol style="list-style-type: none"> 1. Roscas de anclaje 2. Arandelas de anclaje 3. Tuercas de anclaje <p>Se puede incluir otra información no gráfica, como:</p> <ol style="list-style-type: none"> 1. Identificación de la marca que se correlaciona con la lista de materiales (es decir, la marca de la pieza) 2. Acabado miembro (preparados, galvanizado, etc.) 3. Acabado de cierre (es decir, negro, galvanizado por zinc y galvanizado por inmersión en caliente)



LoD 500

LoA



Haga clic aquí para enviar sus comentarios sobre este borrador público de la versión 2024:
 Copyright © 2024 por BIMForum Global. Todos los derechos reservados. Este documento está protegido por
[Creative Commons Attribution-NonCommercial-NoDerivatives 4.0 International License](https://creativecommons.org/licenses/by-nc-nd/4.0/)



LOD	000 ^a	100 ^{b,c}	200 ^{b,c}
	 <p>NO EXISTEN ELEMENTOS DISTINTOS DE MODELO Y NO SE PUEDE HACER NINGUNA INFERENCIA A PARTIR DE UNA MASA GLOBAL PARA ESTOS ELEMENTOS EN ALOJAMIENTO DE ESTE SISTEMA.</p>	 <p>NO EXISTEN ELEMENTOS DISTINTOS DEL MODELO, PERO SE PUEDEN HACER INFERENCIAS SOBRE LOS ELEMENTOS A PARTIR DE UNA MASA TOTAL EN ESTE LUGAR DEL SISTEMA.</p>	
Descripción			Consulte el elemento de modelo del conjunto principal que se está conectando.
Secciones asociadas del formato maestro:			



VDCForum.org

Notas:

- a. LOD 000 no existe en definiciones de LOD. Se han agregado en la Especificación de LOD Global de BIMForum para abordar las estructuras de datos cuando no existen elementos del modelo y para definir los ámbitos de contacto cuando el elemento se omite en el modelado.
- b. Las definiciones LOD deben definirse en la sección Building Information Modeling (BIM) del Plan de Ejecución del Proyecto (PEP). También puede denominarse Plan de Ejecución BIM (BxP, BEP) en su proyecto.
- c. En ausencia de un PEP, BEP, BxP, etc., las definiciones de LOD se ajustarán a las definiciones del Instituto Americano de Arquitectos de 2022 para el Nivel de Desarrollo según el Documento AIA E202-2022.

BIMForum.Global/LOD

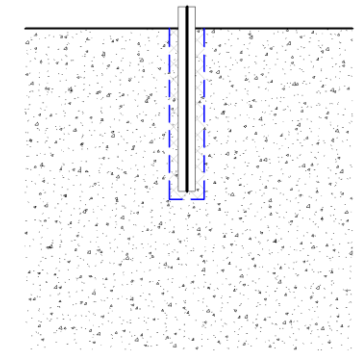
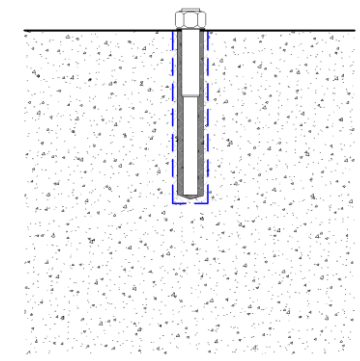
300 ^{b,c}	350 ^{b,c}	400 ^{b,c}
	 <p>LOD 350 Adhesive Anchor From AscendBKF.org</p>	 <p>LOD 400 Adhesive Anchor From AscendBKF.org</p>
Consulte el elemento de modelo del conjunto principal que se está conectando.	<p>El modelado de elementos incluirá:</p> <ol style="list-style-type: none"> 1. Longitud del anclaje 2. Longitud de incrustación 3. Longitud de proyección 4. Zona de distancia de borde 5. Zona de espaciado 6. Geometría, tamaño base sin roscas <p>La información no gráfica requerida asociada con los elementos del modelo debe incluir:</p> <ol style="list-style-type: none"> 1. Materiales de anclaje definidos 2. Tipo de anclaje definido 3. Tipo de material base (acero, hormigón, mampostería, etc.) 4. Resistencia del material base 5. Condición del material base (nuevo, existente, agrietado, sin fisurar, saturado, etc.) 6. Acabados, es decir, imprimados, galvanizados, etc. 	<p>Modelado de elementos para incluir información de nivel de fabricación:</p> <ol style="list-style-type: none"> 1. Roscas de anclaje 2. Arandelas de anclaje 3. Tuercas de anclaje <p>Se puede incluir otra información no gráfica, como:</p> <ol style="list-style-type: none"> 1. Identificación de la marca que se correlaciona con la lista de materiales (es decir, la marca de la pieza) 2. Acabado miembro (imprimación, galvanizado, etc.) 3. Acabado de cierre (es decir, negro, galvanizado por zinc y galvanizado por inmersión en caliente)



LoD 500

LoA



Haga clic aquí para enviar sus comentarios sobre este borrador público de la versión 2024:
 Copyright © 2024 por BIMForum Global. Todos los derechos reservados. Este documento está protegido por
[Creative Commons Attribution-NonCommercial-NoDerivatives 4.0 International License](https://creativecommons.org/licenses/by-nc-nd/4.0/)



LOD	000 ^a	100 ^{b,c}	200 ^{b,c}
	 <p>NO EXISTEN ELEMENTOS DISTINTOS DE MODELO Y NO SE PUEDE HACER NINGUNA INFERENCIA A PARTIR DE UNA MASA GLOBAL PARA ESTOS ELEMENTOS EN ALOJAMIENTO DE ESTE SISTEMA.</p>	 <p>NO EXISTEN ELEMENTOS DISTINTOS DEL MODELO, PERO SE PUEDEN HACER INFERENCIAS SOBRE LOS ELEMENTOS A PARTIR DE UNA MASA TOTAL EN ESTE LUGAR DEL SISTEMA.</p>	
Descripción			Consulte el elemento de modelo del conjunto principal que se está conectando.
Secciones asociadas del formato maestro:			
LoD 500			



VDCForum.org

Notas:

- a. LOD 000 no existe en definiciones de LOD. Se han agregado en la Especificación de LOD Global de BIMForum para abordar las estructuras de datos cuando no existen elementos del modelo y para definir los ámbitos de contacto cuando el elemento se omite en el modelado.
- b. Las definiciones LOD deben definirse en la sección Building Information Modeling (BIM) del Plan de Ejecución del Proyecto (PEP). También puede denominarse Plan de Ejecución BIM (BxP, BEP) en su proyecto.
- c. En ausencia de un PEP, BEP, BxP, etc., las definiciones de LOD se ajustarán a las definiciones del Instituto Americano de Arquitectos de 2022 para el Nivel de Desarrollo según el Documento AIA E202-2022.

BIMForum.Global/LOD

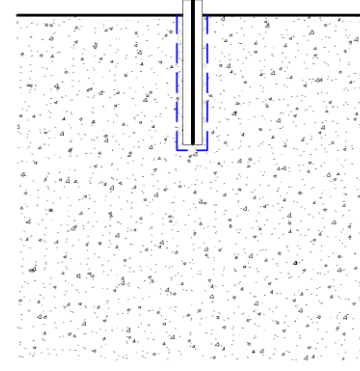
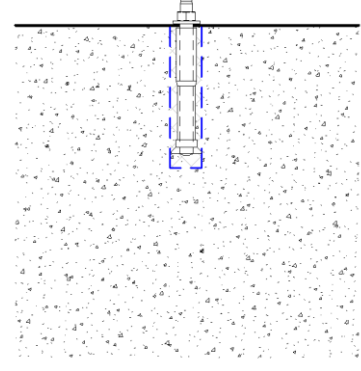
300 ^{b,c}	350 ^{b,c}	400 ^{b,c}
	 <p>LOD 350 Undercut Anchor From AscendBKF.org</p>	 <p>LOD 400 Undercut Anchor From AscendBKF.org</p>
Consulte el elemento de modelo del conjunto principal que se está conectando.	<p>El modelado de elementos incluirá:</p> <ol style="list-style-type: none"> 1. Longitud del anclaje 2. Longitud de incrustación 3. Longitud de proyección 4. Zona de distancia de borde 5. Zona de espaciado 6. Geometría, tamaño base sin roscas <p>La información no gráfica requerida asociada con los elementos del modelo debe incluir:</p> <ol style="list-style-type: none"> 1. Materiales de anclaje definidos 2. Tipo de anclaje definido 3. Tipo de material base (acero, hormigón, mampostería, etc.) 4. Resistencia del material base 5. Condición del material base (nuevo, existente, agrietado, sin fisurar, saturado, etc.) 6. Acabados, es decir, preparado, galvanizados, etc. 	<p>Modelado de elementos para incluir información de nivel de fabricación:</p> <ol style="list-style-type: none"> 1. Roscas de anclaje 2. Arandelas de anclaje 3. Tuercas de anclaje <p>Se puede incluir otra información no gráfica, como:</p> <ol style="list-style-type: none"> 1. Identificación de la marca que se correlaciona con la lista de materiales (es decir, la marca de la pieza) 2. Acabado miembro (preparado, galvanizado, etc.) 3. Acabado de cierre (es decir, negro, galvanizado por zinc y galvanizado por inmersión en caliente)

LoA



Haga clic aquí para enviar sus comentarios sobre este borrador público de la versión 2024:
 Copyright © 2024 por BIMForum Global. Todos los derechos reservados. Este documento está protegido por
[Creative Commons Attribution-NonCommercial-NoDerivatives 4.0 International License](https://creativecommons.org/licenses/by-nc-nd/4.0/)





Fijaciones Mecánicas – Anclaje de Expansión de Par Controlado (tipo funda)

Uniformat

Omniclass

Uniclass

LOD	000 ^a	100 ^{b,c}	200 ^{b,c}
	 <p>NO EXISTEN ELEMENTOS DISTINTOS DE MODELO Y NO SE PUEDE HACER NINGUNA INFERENCIA A PARTIR DE UNA MASA GLOBAL PARA ESTOS ELEMENTOS EN ALOJAMIENTO DE ESTE SISTEMA.</p>	 <p>NO EXISTEN ELEMENTOS DISTINTOS DEL MODELO, PERO SE PUEDEN HACER INFERENCIAS SOBRE LOS ELEMENTOS A PARTIR DE UNA MASA TOTAL EN ESTE LUGAR DEL SISTEMA.</p>	
Descripción			Consulte el elemento de modelo del conjunto principal que se está conectando.
Secciones asociadas del formato maestro:			
LoD 500			

VDCFORUM

VDCForum.org

Notas:

- a. LOD 000 no existe en definiciones de LOD. Se han agregado en la Especificación de LOD Global de BIMForum para abordar las estructuras de datos cuando no existen elementos del modelo y para definir los ámbitos de contacto cuando el elemento se omite en el modelado.
- b. Las definiciones LOD deben definirse en la sección Building Information Modeling (BIM) del Plan de Ejecución del Proyecto (PEP). También puede denominarse Plan de Ejecución BIM (BxP, BEP) en su proyecto.
- c. En ausencia de un PEP, BEP, BxP, etc., las definiciones de LOD se ajustarán a las definiciones del Instituto Americano de Arquitectos de 2022 para el Nivel de Desarrollo según el Documento AIA E202-2022.

[BIMForum.Global/LOD](https://www.bimforum.org/global/LOD)

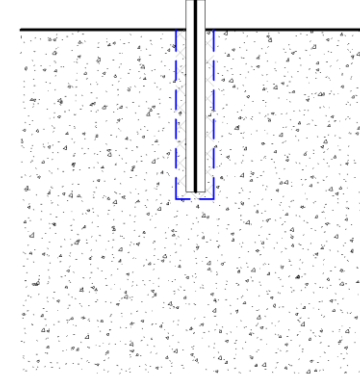
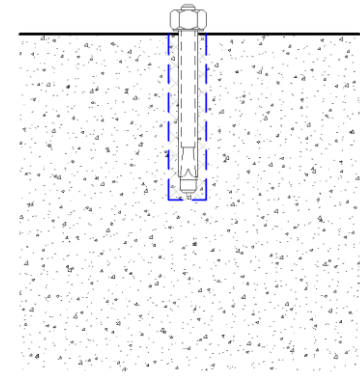
300 ^{b,c}	350 ^{b,c}	400 ^{b,c}
	 <p>LOD 350 Torque-Controlled Expansion Anchor (Sleeve Type) From AscendBKF.org</p>	 <p>LOD 400 Torque-Controlled Expansion Anchor (Sleeve Type) From AscendBKF.org</p>
Consulte el elemento de modelo del conjunto principal que se está conectando.	<p>El modelado de elementos incluirá:</p> <ol style="list-style-type: none"> 1. Longitud del anclaje 2. Longitud de incrustación 3. Longitud de proyección 4. Zona de distancia de borde 5. Zona de espaciado 6. Geometría, tamaño base sin roscas <p>Información no gráfica requerida asociada con los elementos del modelo para incluir:</p> <ol style="list-style-type: none"> 1. Materiales de anclaje definidos 2. Tipo de anclaje definido 3. Tipo de material base (acero, hormigón, mampostería, etc.) 4. Resistencia del material base 5. Condición del material base (nuevo, existente, agrietado, sin fisurar, saturado, etc.) 6. Acabados, es decir, preparados, galvanizados, etc. 	<p>Modelado de elementos para incluir información de nivel de fabricación:</p> <ol style="list-style-type: none"> 1. Roscas de anclaje 2. Arandelas de anclaje 3. Tuercas de anclaje <p>Se puede incluir otra información no gráfica, como:</p> <ol style="list-style-type: none"> 1. Identificación de la marca que se correlaciona con la lista de materiales (es decir, la marca de la pieza) 2. Acabado miembro (preparados, galvanizado, etc.) 3. Acabado de cierre (es decir, negro, galvanizado por zinc y galvanizado por inmersión en caliente)

Descripción

Secciones asociadas del formato maestro:

LoD 500

LoA



Haga clic aquí para enviar sus comentarios sobre este borrador público de la versión 2024:
Copyright © 2024 por BIMForum Global. Todos los derechos reservados. Este documento está protegido por
[Creative Commons Attribution-NonCommercial-NoDerivatives 4.0 International License](https://creativecommons.org/licenses/by-nc-nd/4.0/)





Fijaciones Mecánicas – Anclaje de Expansión Controlado por Par (tipo perno)

Uniformat

Omniclass

Uniclass

LOD	000 ^a	100 ^{b,c}	200 ^{b,c}
	 <p>NO EXISTEN ELEMENTOS DISTINTOS DE MODELO Y NO SE PUEDE HACER NINGUNA INFERENCIA A PARTIR DE UNA MASA GLOBAL PARA ESTOS ELEMENTOS EN ALOJAMIENTO DE ESTE SISTEMA.</p>	 <p>NO EXISTEN ELEMENTOS DISTINTOS DEL MODELO, PERO SE PUEDEN HACER INFERENCIAS SOBRE LOS ELEMENTOS A PARTIR DE UNA MASA TOTAL EN ESTE LUGAR DEL SISTEMA.</p>	
Descripción			Consulte el elemento de modelo del conjunto principal que se está conectando.
Secciones asociadas del formato maestro:			

VDCFORUM

VDCForum.org

Notas:

- a. LOD 000 no existe en definiciones de LOD. Se han agregado en la Especificación de LOD Global de BIMForum para abordar las estructuras de datos cuando no existen elementos del modelo y para definir los ámbitos de contacto cuando el elemento se omite en el modelado.
- b. Las definiciones LOD deben definirse en la sección Building Information Modeling (BIM) del Plan de Ejecución del Proyecto (PEP). También puede denominarse Plan de Ejecución BIM (BxP, BEP) en su proyecto.
- c. En ausencia de un PEP, BEP, BxP, etc., las definiciones de LOD se ajustarán a las definiciones del Instituto Americano de Arquitectos de 2022 para el Nivel de Desarrollo según el Documento AIA E202-2022.

[BIMForum.Global/LOD](https://www.bimforum.org/global/LOD)

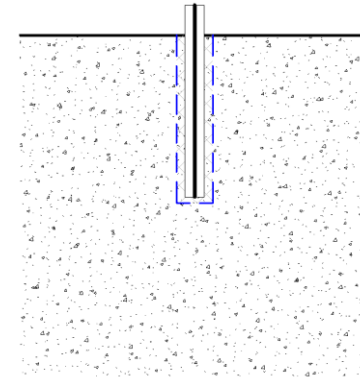
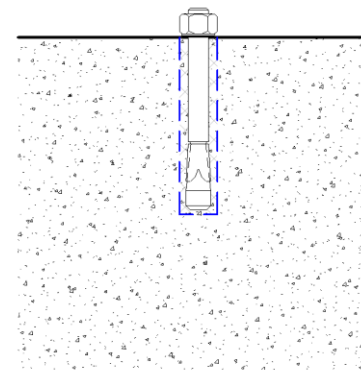
300 ^{b,c}	350 ^{b,c}	400 ^{b,c}
	 <p>LOD 350 Torque-Controlled Expansion Anchor (Stud Type) From AscendBKF.org</p>	 <p>LOD 400 Torque-Controlled Expansion Anchor (Stud Type) From AscendBKF.org</p>
Consulte el elemento de modelo del conjunto principal que se está conectando.	<p>Modelado de elementos para incluir:</p> <ol style="list-style-type: none"> Longitud del anclaje Longitud de incrustación Longitud de proyección Zona de distancia de borde Zona de espaciado Geometría, tamaño base sin roscas <p>La información no gráfica requerida asociada con los elementos del modelo debe incluir:</p> <ol style="list-style-type: none"> Materiales de anclaje definidos Tipo de anclaje definido Tipo de material base (acero, hormigón, mampostería, etc.) Resistencia del material base Condición del material base (nuevo, existente, agrietado, sin fisurar, saturado, etc.) Acabados, es decir, preparados, galvanizados, etc. 	<p>Modelado de elementos para incluir información de nivel de fabricación:</p> <ol style="list-style-type: none"> Roscas de anclaje Arandelas de anclaje Tuercas de anclaje <p>Se puede incluir otra información no gráfica, como:</p> <ol style="list-style-type: none"> Identificación de la marca que se correlaciona con la lista de materiales (es decir, la marca de la pieza) Acabado miembro (preparados, galvanizado, etc.) Acabado de cierre (es decir, negro, galvanizado por zinc y galvanizado por inmersión en caliente)

LoD 500

LoA



Haga clic aquí para enviar sus comentarios sobre este borrador público de la versión 2024: [Haga clic aquí para enviar sus comentarios sobre este borrador público de la versión 2024:](#)
Copyright © 2024 por BIMForum Global. Todos los derechos reservados. Este documento está protegido por [Creative Commons Attribution-NonCommercial-NoDerivatives 4.0 International License](https://creativecommons.org/licenses/by-nc-nd/4.0/)





REPARACIÓN DE CONCRETO

LoD 500



[Haga clic aquí para enviar sus comentarios sobre este borrador público de la versión 2024:](#)
Copyright © 2024 por BIMForum Global. Todos los derechos reservados. Este documento está protegido por
[Creative Commons Attribution-NonCommercial-NoDerivatives 4.0 International License](#)





Reparación del Concreto FRP Polímero reforzado con fibra

Uniformat

Omniclass

Uniclass

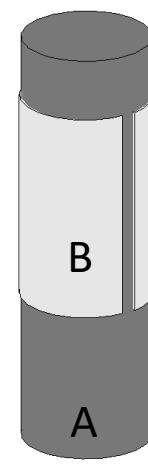
LOD	000 ^a	100 ^{b,c}	200 ^{b,c}
	 <p>NO EXISTEN ELEMENTOS DISTINTOS DE MODELO Y NO SE PUEDE HACER NINGUNA INFERENCIA A PARTIR DE UNA MASA GLOBAL PARA ESTOS ELEMENTOS EN ALOJAMIENTO DE ESTE SISTEMA.</p>	 <p>NO EXISTEN ELEMENTOS DISTINTOS DEL MODELO, PERO SE PUEDEN HACER INFERENCIAS SOBRE LOS ELEMENTOS A PARTIR DE UNA MASA TOTAL EN ESTE LUGAR DEL SISTEMA.</p>	
Descripción			<p>Se identifican las áreas aproximadas de reparación.</p> <p>Las instrucciones de reparación se mencionan en las especificaciones y notas generales.</p>
Secciones asociadas del formato maestro:			
LoD 500			

VDCFORUM

VDCForum.org

Notas:

- a. LOD 000 no existe en definiciones de LOD. Se han agregado en la Especificación de LOD Global de BIMForum para abordar las estructuras de datos cuando no existen elementos del modelo y para definir los ámbitos de contacto cuando el elemento se omite en el modelado.
- b. Las definiciones LOD deben definirse en la sección Building Information Modeling (BIM) del Plan de Ejecución del Proyecto (PEP). También puede denominarse Plan de Ejecución BIM (BxP, BEP) en su proyecto.
- c. En ausencia de un PEP, BEP, BxP, etc., las definiciones de LOD se ajustarán a las definiciones del Instituto Americano de Arquitectos de 2022 para el Nivel de Desarrollo según el Documento AIA E202-2022.

[BIMForum.Global/LOD](https://www.bimforum.org/global/LOD)

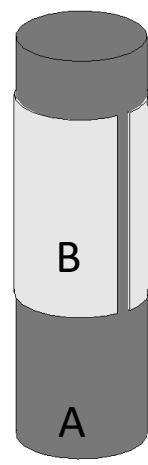
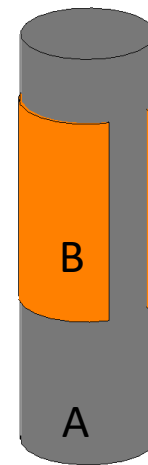
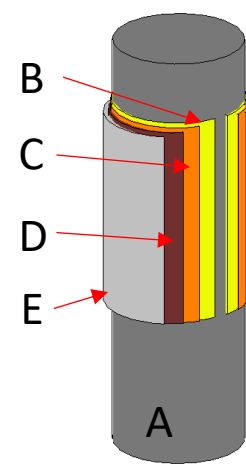
300 ^{b,c}	350 ^{b,c}	400 ^{b,c}
		
<p>Las áreas específicas de reparación se modelan a partir de una geometría específica.</p> <p>En las estructuras existentes, la geometría as-built específica se define en el modelo en las áreas en las que se aplican las reparaciones.</p>	<p>Se definen las áreas de preparación de la superficie.</p> <p>Se modela la interfaz entre el elemento principal y el refuerzo del hormigón.</p>	<p>Se modelan las capas y secuencias del sistema de reparación.</p>
LoD 500		

LoA



Haga clic aquí para enviar sus comentarios sobre este borrador público de la versión 2024:
 Copyright © 2024 por BIMForum Global. Todos los derechos reservados. Este documento está protegido por
[Creative Commons Attribution-NonCommercial-NoDerivatives 4.0 International License](https://creativecommons.org/licenses/by-nc-nd/4.0/)





Reparación del hormigón FRCM Matriz cementosa reforzada con tejido

Uniformat

Omniclass

Uniclass

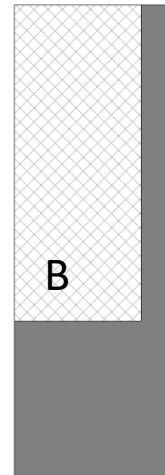
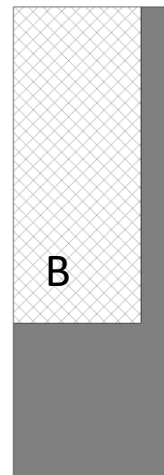
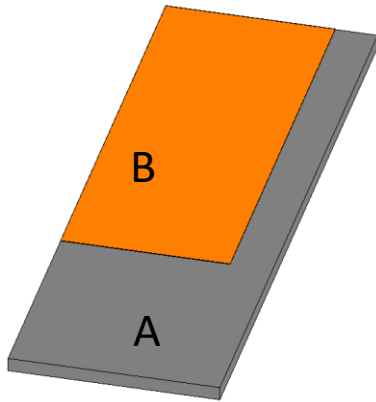
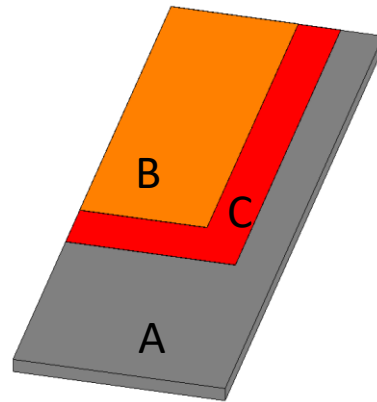
LOD	000 ^a	100 ^{b,c}	200 ^{b,c}	300 ^{b,c}	350 ^{b,c}	400 ^{b,c}
	 <p>NO EXISTEN ELEMENTOS DISTINTOS DE MODELO Y NO SE PUEDE HACER NINGUNA INFERENCIA A PARTIR DE UNA MASA GLOBAL PARA ESTOS ELEMENTOS EN ALOJAMIENTO DE ESTE SISTEMA.</p>	 <p>NO EXISTEN ELEMENTOS DISTINTOS DEL MODELO, PERO SE PUEDEN HACER INFERENCIAS SOBRE LOS ELEMENTOS A PARTIR DE UNA MASA TOTAL EN ESTE LUGAR DEL SISTEMA.</p>				
Descripción			<p>Se identifican las áreas aproximadas de reparación.</p> <p>Las instrucciones de reparación se mencionan en las especificaciones y notas generales.</p>	<p>Las áreas específicas de reparación se modelan a partir de una geometría específica.</p> <p>En las estructuras existentes, la geometría específica como se construyó se define en el modelo en las áreas en las que se aplican las reparaciones</p>	<p>Se definen las áreas de preparación de la superficie.</p> <p>Se modela la interfaz entre el elemento principal y el refuerzo del hormigón.</p>	<p>Se modelan las capas y secuencias del sistema de reparación.</p>
Secciones asociadas del formato maestro:						
LoD 500						

VDCFORUM

VDCForum.org

Notas:

- a. LOD 000 no existe en definiciones de LOD. Se han agregado en la Especificación de LOD Global de BIMForum para abordar las estructuras de datos cuando no existen elementos del modelo y para definir los ámbitos de contacto cuando el elemento se omite en el modelado.
- b. Las definiciones LOD deben definirse en la sección Building Information Modeling (BIM) del Plan de Ejecución del Proyecto (PEP). También puede denominarse Plan de Ejecución BIM (BxP, BEP) en su proyecto.
- c. En ausencia de un PEP, BEP, BxP, etc., las definiciones de LOD se ajustarán a las definiciones del Instituto Americano de Arquitectos de 2022 para el Nivel de Desarrollo según el Documento AIA E202-2022.

[BIMForum.Global/LOD](https://www.bimforum.org/global/LOD)

LoA



Haga clic aquí para enviar sus comentarios sobre este borrador público de la versión 2024:
 Copyright © 2024 por BIMForum Global. Todos los derechos reservados. Este documento está protegido por
[Creative Commons Attribution-NonCommercial-NoDerivatives 4.0 International License](https://creativecommons.org/licenses/by-nc-nd/4.0/)



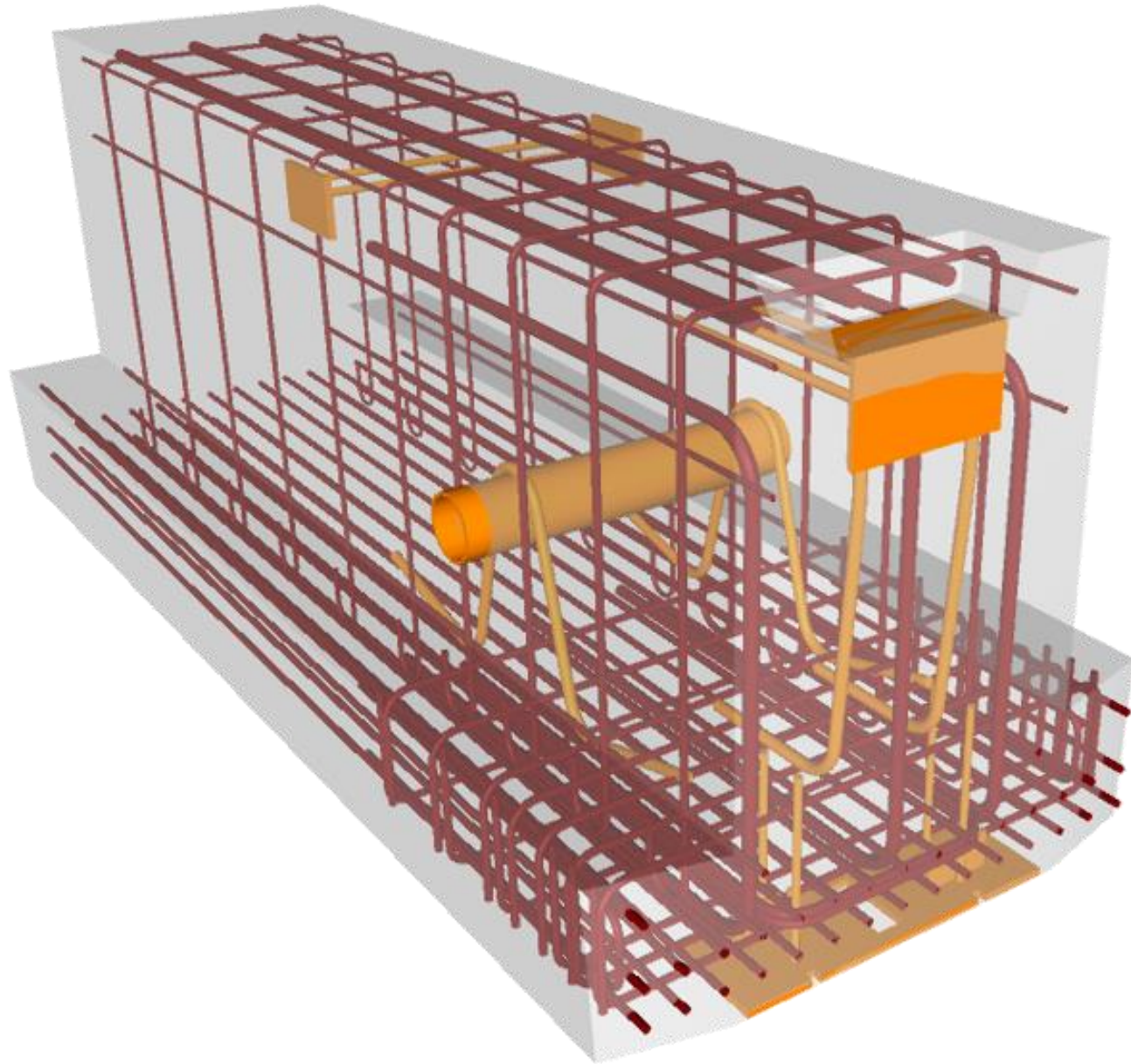

LoD 500

CONCRETO PREFABRICADO





Fijaciones Mecánicas – Anclaje de Expansión Controlado por Desplazamiento de Tipo Caer

Uniformat

Omniclass

Uniclass

LOD	000 ^a	100 ^{b,c}	200 ^{b,c}
	 <p>NO EXISTEN ELEMENTOS DISTINTOS DE MODELO Y NO SE PUEDE HACER NINGUNA INFERENCIA A PARTIR DE UNA MASA GLOBAL PARA ESTOS ELEMENTOS EN ALOJAMIENTO DE ESTE SISTEMA.</p>	 <p>NO EXISTEN ELEMENTOS DISTINTOS DEL MODELO, PERO SE PUEDEN HACER INFERENCIAS SOBRE LOS ELEMENTOS A PARTIR DE UNA MASA TOTAL EN ESTE LUGAR DEL SISTEMA.</p>	
Descripción			Consulte el elemento de modelo del conjunto principal que se está conectando.
Secciones asociadas del formato maestro:			

VDCFORUM

VDCForum.org

Notas:

- a. LOD 000 no existe en definiciones de LOD. Se han agregado en la Especificación de LOD Global de BIMForum para abordar las estructuras de datos cuando no existen elementos del modelo y para definir los ámbitos de contacto cuando el elemento se omite en el modelado.
- b. Las definiciones LOD deben definirse en la sección Building Information Modeling (BIM) del Plan de Ejecución del Proyecto (PEP). También puede denominarse Plan de Ejecución BIM (BxP, BEP) en su proyecto.
- c. En ausencia de un PEP, BEP, BxP, etc., las definiciones de LOD se ajustarán a las definiciones del Instituto Americano de Arquitectos de 2022 para el Nivel de Desarrollo según el Documento AIA E202-2022.

[BIMForum.Global/LOD](https://www.bimforum.org/global/LOD)

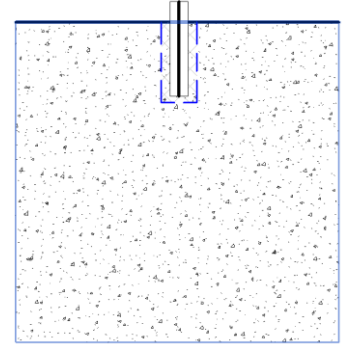
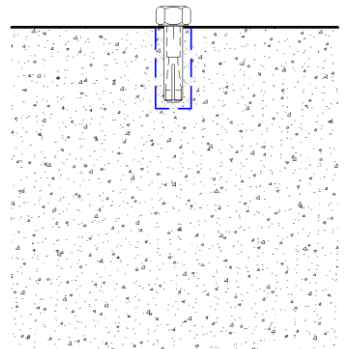
300 ^{b,c}	350 ^{b,c}	400 ^{b,c}
	 <p>LOD 350 Drop-In Type Displacement-Controlled Expansion Anchor From AscendBKF.org</p>	 <p>LOD 400 Drop-In Type Displacement-Controlled Expansion Anchor From AscendBKF.org</p>
Consulte el elemento de modelo del conjunto principal que se está conectando.	<p>Modelado de elementos para incluir:</p> <ol style="list-style-type: none"> 1. Longitud del anclaje 2. Longitud de incrustación 3. Longitud de proyección 4. Zona de distancia de borde 5. Zona de espaciado 6. Geometría, tamaño base sin roscas <p>Información no gráfica requerida asociada con los elementos del modelo para incluir:</p> <ol style="list-style-type: none"> 1. Materiales de anclaje definidos 2. Tipo de anclaje definido 3. Tipo de material base (acero, hormigón, mampostería, etc.) 4. Resistencia del material base 5. Condición del material base (nuevo, existente, agrietado, sin fisurar, saturado, etc.) 6. Acabados, es decir, preparados, galvanizados, etc. 	<p>Modelado de elementos para incluir información de nivel de fabricación:</p> <ol style="list-style-type: none"> 1. Roscas de anclaje 2. Arandelas de anclaje 3. Tuercas de anclaje <p>Se puede incluir otra información no gráfica, como:</p> <ol style="list-style-type: none"> 1. Identificación de la marca que se correlaciona con la lista de materiales (es decir, la marca de la pieza) 2. Acabado miembro (preparados, galvanizado, etc.) 3. Acabado de cierre (es decir, negro, galvanizado por zinc y galvanizado por inmersión en caliente)

LoD 500



LoA



Haga clic aquí para enviar sus comentarios sobre este borrador público de la versión 2024: [Haga clic aquí para enviar sus comentarios sobre este borrador público de la versión 2024:](#)
Copyright © 2024 por BIMForum Global. Todos los derechos reservados. Este documento está protegido por [Creative Commons Attribution-NonCommercial-NoDerivatives 4.0 International License](https://creativecommons.org/licenses/by-nc-nd/4.0/)

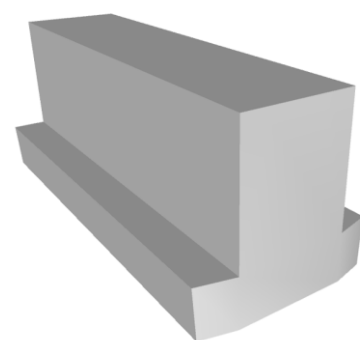

Todos los refuerzos, incluidos los elementos de postensado, detallados y con cuello modelado

LOD	000 ^a	100 ^{b,c}	200 ^{b,c}
	 <p>NO EXISTEN ELEMENTOS DISTINTOS DE MODELO Y NO SE PUEDE HACER NINGUNA INFERENCIA A PARTIR DE UNA MASA GLOBAL PARA ESTOS ELEMENTOS EN ALOJAMIENTO DE ESTE SISTEMA.</p>	 <p>NO EXISTEN ELEMENTOS DISTINTOS DEL MODELO, PERO SE PUEDEN HACER INFERENCIAS SOBRE LOS ELEMENTOS A PARTIR DE UNA MASA TOTAL EN ESTE LUGAR DEL SISTEMA.</p>	 <p><i>LOD 200 Precast Structural Inverted T Beam (Concrete)</i> From lkerd.com</p>
Descripción			<p>Modelado de elementos a incluir:</p> <ol style="list-style-type: none"> 1. Tipo de sistema del concreto estructural. 2. Geometría aproximada (ejemplo: profundidad) de elementos estructurales.
Secciones asociadas del formato maestro:			
<p>Master Class:</p> <p>03 30 00 / 03 40 00 / 04 20 00 / 05 10 00 / 05 20 00 / 05 21 23 / 05 42 00 / 05 44 00 / 06 11 00 / 06 13 00 / 06 13 26 / 06 17 33 / 06 17 36 / 06 17 53 / 06 18 13 / 06 18 16 / 06 50 00</p>			
LoD 500			



VDCForum.org

Notas:

- a. LOD 000 no existe en definiciones de LOD. Se han agregado en la Especificación de LOD Global de BIMForum para abordar las estructuras de datos cuando no existen elementos del modelo y para definir los ámbitos de contacto cuando el elemento se omite en el modelado.
- b. Las definiciones LOD deben definirse en la sección Building Information Modeling (BIM) del Plan de Ejecución del Proyecto (PEP). También puede denominarse Plan de Ejecución BIM (BxP, BEP) en su proyecto.
- c. En ausencia de un PEP, BEP, BxP, etc., las definiciones de LOD se ajustarán a las definiciones del Instituto Americano de Arquitectos de 2022 para el Nivel de Desarrollo según el Documento AIA E202-2022.

BIMForum.Global/LOD

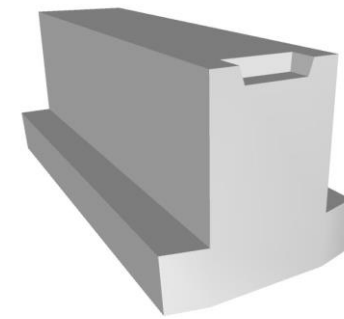
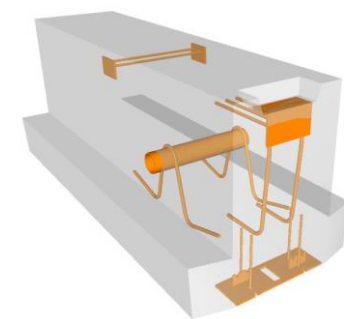
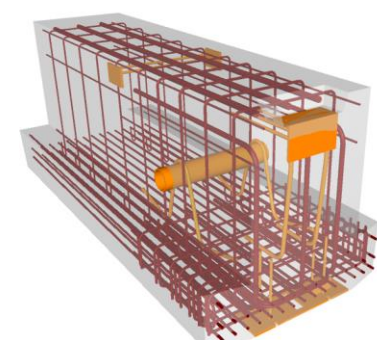

300 ^{b,c}	350 ^{b,c}	400 ^{b,c}
 <p><i>LOD 300 Precast Structural Inverted T Beam (Concrete)</i> From lkerd.com</p>	 <p><i>LOD 350 Precast Structural Inverted T Beam (Concrete)</i> From lkerd.com</p>	 <p><i>LOD 400 Precast Structural Inverted T Beam (Concrete)</i> From lkerd.com</p>
<p>Elementos de modelado a incluir:</p> <ol style="list-style-type: none"> 1. Tamaños y ubicaciones específicos de los principales miembros estructurales de hormigón modelados según la cuadrícula estructural definida con la orientación correcta 2. Todas las superficies inclinadas incluidas en el elemento del modelo, excepto los elementos afectados por la selección del fabricante 	<p>Modelado de elementos a incluir:</p> <ol style="list-style-type: none"> 1. Perfiles del refuerzo postensado y ubicación de los tendones. 2. Información del refuerzo, modelado si lo requiere el BXP, generalmente solo en áreas congestionadas. 3. Chafán 4. Juntas y secuencia del colado para ayudar a identificar los puntos de traslape del armado, programación, etc. 5. Dispositivos de elevación 6. Juntas de expansión 7. Elementos fijados en el concreto y varillas de anclaje. 8. Perfil de postensado y tendones modelados si así lo requiere el BXP. 9. Penetraciones para elementos como MEP. 10. Cualquier componente de encofrado o apuntalamiento permanente 	<p>Elementos del modelado a incluir:</p> <ol style="list-style-type: none"> 1. Todos los refuerzos incluyendo elementos de poste tensado detallados y modelados. 2. Acabados
LoD 500		

LoA



Haga clic aquí para enviar sus comentarios sobre este borrador público de la versión 2024:
Copyright © 2024 por BIMForum Global. Todos los derechos reservados. Este documento está protegido por
[Creative Commons Attribution-NonCommercial-NoDerivatives 4.0 International License](https://creativecommons.org/licenses/by-nc-nd/4.0/)



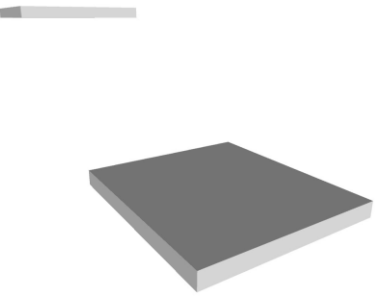
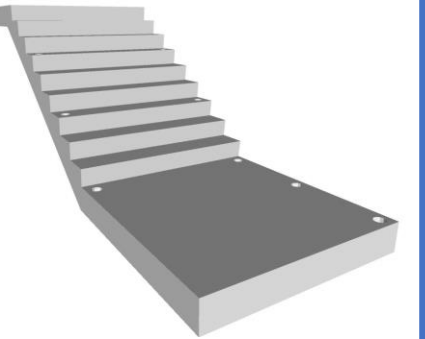
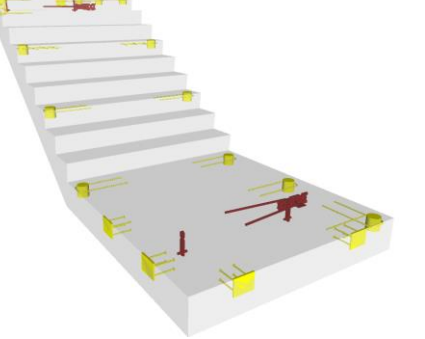
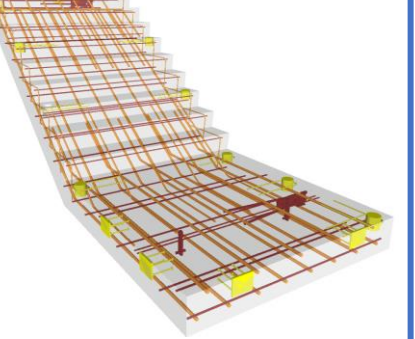

LOD	000 ^a	100 ^{b,c}	200 ^{b,c}	VDCFORUM VDCForum.org	300 ^{b,c}	350 ^{b,c}	400 ^{b,c}
	 <p>NO EXISTEN ELEMENTOS DISTINTOS DE MODELO Y NO SE PUEDE HACER NINGUNA INFERENCIA A PARTIR DE UNA MASA GLOBAL PARA ESTOS ELEMENTOS EN ALOJAMIENTO DE ESTE SISTEMA.</p>	 <p>NO EXISTEN ELEMENTOS DISTINTOS DEL MODELO, PERO SE PUEDEN HACER INFERENCIAS SOBRE LOS ELEMENTOS A PARTIR DE UNA MASA TOTAL EN ESTE LUGAR DEL SISTEMA.</p>	 <p>53 B1080.10-LOD 200 Precast Structural Stairs (Concrete) From lkerd.com</p>	<p>Notas:</p> <p>a. LOD 000 no existe en definiciones de LOD. Se han agregado en la Especificación de LOD Global de BIMForum para abordar las estructuras de datos cuando no existen elementos del modelo y para definir los ámbitos de contacto cuando el elemento se omite en el modelado.</p> <p>b. Las definiciones LOD deben definirse en la sección Building Information Modeling (BIM) del Plan de Ejecución del Proyecto (PEP). También puede denominarse Plan de Ejecución BIM (BxP, BEP) en su proyecto.</p> <p>c. En ausencia de un PEP, BEP, BxP, etc., las definiciones de LOD se ajustarán a las definiciones del Instituto Americano de Arquitectos de 2022 para el Nivel de Desarrollo según el Documento AIA E202-2022. BIMForum.Global/LOD</p>	 <p>54 B1080.10-LOD 300 Precast Structural Stairs (Concrete) From lkerd.com</p>	 <p>55 B1080.10-LOD 350 Precast Structural Stairs (Concrete) From lkerd.com</p>	 <p>56 B1080.10-LOD 400 Precast Structural Stairs (Concrete) From lkerd.com</p>
<p>Descripción</p> <p>Ver B1080</p> <p>Secciones asociadas del formato maestro:</p> <p>03 11 23 / 03 30 00 / 03 41 23 / 03 48 19 / 05 51 00 / 05 55 00 / 05 71 00 / 06 43 00</p>			<p>Modelado de elementos a incluir:</p> <ol style="list-style-type: none"> Tipo de sistema del concreto estructural. Geometría aproximada (ejemplo: profundidad) de elementos estructurales. 		<p>El elemento es preciso en cuanto a</p> <ol style="list-style-type: none"> Recuento de elevadores Altura ascendente Ancho de la banda de rodadura Estado de los rebordes, incluidos los superiores e inferiores Geometría de aterrizaje 	<p>Elementos de modelado a incluir:</p> <ol style="list-style-type: none"> Perfiles del refuerzo postensado y ubicación de los tendones. Información del refuerzo, modelado si lo requiere el BXP, generalmente solo en áreas congestionadas. Biselado Juntas y secuencia del colado para ayudar a identificar los puntos de traslape del armado, programación, etc. Dispositivos de elevación Juntas de expansión Elementos fijados en el concreto y varillas de anclaje. Perfil de postensado y tendones modelados si así lo requiere el BXP. Penetraciones para elementos como MEP. Cualquier componente de encofrado o apuntalamiento permanente 	<p>Elementos del modelado a incluir:</p> <ol style="list-style-type: none"> Todo el refuerzo incluyendo elementos de posttensión detallados y modelados Acabados, etc.
LoD 500							

LoA





Haga clic aquí para enviar sus comentarios sobre este borrador público de la versión 2024:
Copyright © 2024 por BIMForum Global. Todos los derechos reservados. Este documento está protegido por
[Creative Commons Attribution-NonCommercial-NoDerivatives 4.0 International License](https://creativecommons.org/licenses/by-nc-nd/4.0/)

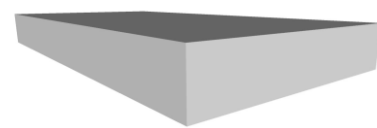
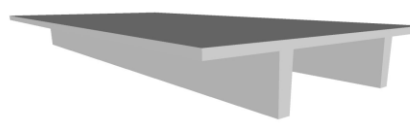
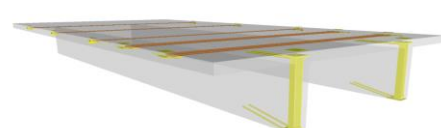
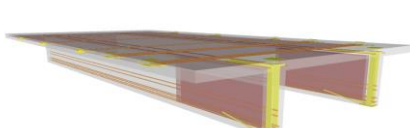

LOD	000 ^a	100 ^{b,c}	200 ^{b,c}	VDCFORUM	300 ^{b,c}	350 ^{b,c}	400 ^{b,c}
	 <p>NO EXISTEN ELEMENTOS DISTINTOS DE MODELO Y NO SE PUEDE HACER NINGUNA INFERENCIA A PARTIR DE UNA MASA GLOBAL PARA ESTOS ELEMENTOS EN ALOJAMIENTO DE ESTE SISTEMA.</p>	 <p>NO EXISTEN ELEMENTOS DISTINTOS DEL MODELO, PERO SE PUEDEN HACER INFERENCIAS SOBRE LOS ELEMENTOS A PARTIR DE UNA MASA TOTAL EN ESTE LUGAR DEL SISTEMA.</p>	 <p>45 B1010.20 – LOD 200 Precast Structural Double Tee (Concrete)</p> <p>From lkerd.com</p>	<p>VDCForum.org</p> <p>Notas:</p> <p>a. LOD 000 no existe en definiciones de LOD. Se han agregado en la Especificación de LOD Global de BIMForum para abordar las estructuras de datos cuando no existen elementos del modelo y para definir los ámbitos de contacto cuando el elemento se omite en el modelado.</p> <p>b. Las definiciones LOD deben definirse en la sección Building Information Modeling (BIM) del Plan de Ejecución del Proyecto (PEP). También puede denominarse Plan de Ejecución BIM (BxP, BEP) en su proyecto.</p> <p>c. En ausencia de un PEP, BEP, BxP, etc., las definiciones de LOD se ajustarán a las definiciones del Instituto Americano de Arquitectos de 2022 para el Nivel de Desarrollo según el Documento AIA E202-2022.</p> <p>BIMForum.Global/LOD</p>	 <p>46 B1010.20 – LOD 300 Precast Structural Double Tee (Concrete)</p> <p>From lkerd.com</p>	 <p>47 B1010.20 – LOD 350 Precast Structural Double Tee (Concrete)</p> <p>From lkerd.com</p>	 <p>48 B1010.20 – LOD 400 Precast Structural Double Tee (Concrete)</p> <p>From lkerd.com</p>
Descripción	Ver B10B10		El modelado de elementos incluirá:		Elementos del modelado a incluir:	Elementos de modelado a incluir:	Elementos de modelado a incluir;
Secciones asociadas del formato maestro:			<ol style="list-style-type: none"> Geometría aproximada (por ejemplo, profundidad) de los elementos estructurales 		<ol style="list-style-type: none"> Tamaños y ubicaciones específicos de los principales miembros estructurales de concreto modelados según la cuadrícula estructural definida con la orientación correcta Concreto definido por especificación (resistencia, arrastre de aire, tamaño del agregado, etc.) Todas las superficies inclinadas incluidas en el elemento del modelo, excepto los elementos afectados por la selección del fabricante 	<ol style="list-style-type: none"> Refuerzo de perfiles de postesado y ubicaciones de hebras Refuerzo llamado, modelado si es requerido por el BXP, generalmente solo en áreas congestionadas Chafflán Vierta las articulaciones y secuencias para ayudar a identificar las ubicaciones de empalme de regazo de refuerzo, la programación, etc. Juntas de expansión Dispositivos de elevación Incrustaciones y varillas de anclaje Penetraciones para artículos como MEP Cualquier componente permanente de conformado o apuntalamiento 	<ol style="list-style-type: none"> Todo el refuerzo incluyendo elementos de posttensión detallados y modelados Acabados
LoD 500							

LoA

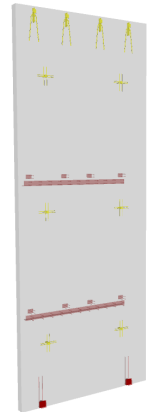
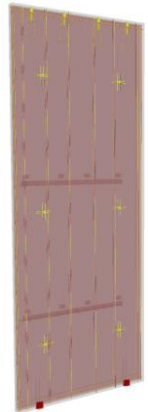
LOD	000 ^a	100 ^{b,c}	200 ^{b,c}	VDCFORUM VDCForum.org	300 ^{b,c}	350 ^{b,c}	400 ^{b,c}
	 <p>NO EXISTEN ELEMENTOS DISTINTOS DE MODELO Y NO SE PUEDE HACER NINGUNA INFERENCIA A PARTIR DE UNA MASA GLOBAL PARA ESTOS ELEMENTOS EN ALOJAMIENTO DE ESTE SISTEMA.</p>	 <p>NO EXISTEN ELEMENTOS DISTINTOS DEL MODELO, PERO SE PUEDEN HACER INFERENCIAS SOBRE LOS ELEMENTOS A PARTIR DE UNA MASA TOTAL EN ESTE LUGAR DEL SISTEMA.</p>		<p>Notas:</p> <p>a. LOD 000 no existe en definiciones de LOD. Se han agregado en la Especificación de LOD Global de BIMForum para abordar las estructuras de datos cuando no existen elementos del modelo y para definir los ámbitos de contacto cuando el elemento se omite en el modelado.</p> <p>b. Las definiciones LOD deben definirse en la sección Building Information Modeling (BIM) del Plan de Ejecución del Proyecto (PEP). También puede denominarse Plan de Ejecución BIM (BxP, BEP) en su proyecto.</p> <p>c. En ausencia de un PEP, BEP, BxP, etc., las definiciones de LOD se ajustarán a las definiciones del Instituto Americano de Arquitectos de 2022 para el Nivel de Desarrollo según el Documento AIA E202-2022.</p> <p>BIMForum.Global/LOD</p>		 <p>79 B2010.20- LOD 350 Precast Wall (Concrete) From lkerd.com</p>	 <p>80 B2010.20- LOD 350 Precast Wall (Concrete) From lkerd.com</p>
<p>Descripción</p> <p>N/A</p> <p>Secciones asociadas del formato maestro:</p> <p>03 30 00 / 03 40 00 / 04 20 00 / 05 41 00 / 06 11 00 / 06 12 00 / 06 16 00</p>			<p>Objetos genéricos de objetos separados por tipo de material (e.j. muro de ladrillo vs. terracotta).</p> <p>Grosor aproximado de capa representada en un solo ensamblaje.</p> <p>Distribución y ubicaciones aún flexibles.</p>		<p>Pared específica modelada a dimensiones reales.</p> <p>Las penetraciones se modelan a dimensiones nominales para aberturas de paredes principales, como ventanas, puertas y elementos mecánicos grandes.</p> <p>Paneles de corte</p>	<p>Elementos de modelado a incluir:</p> <ol style="list-style-type: none"> Perfiles del refuerzo postensado y ubicación de los tendones. Información del refuerzo, modelado si lo requiere el BXP, generalmente solo en áreas congestionadas. Biselado Juntas y secuencia del colado para ayudar a identificar los puntos de traslape del armado, programación, etc. Dispositivos de elevación Juntas de expansión Elementos fijados en el concreto y varillas de anclaje. Perfil de postensado y tendones modelados si así lo requiere el BXP. Penetraciones para elementos como MEP. Cualquier componente de encofrado o apuntalamiento permanente 	<p>Elemento de modelado a incluir:</p> <ol style="list-style-type: none"> Todo el refuerzo incluyendo elementos de post-tensión detallados y modelados
LoD 500							

LoA



Haga clic aquí para enviar sus comentarios sobre este borrador público de la versión 2024:
 Copyright © 2024 por BIMForum Global. Todos los derechos reservados. Este documento está protegido por
[Creative Commons Attribution-NonCommercial-NoDerivatives 4.0 International License](https://creativecommons.org/licenses/by-nc-nd/4.0/)



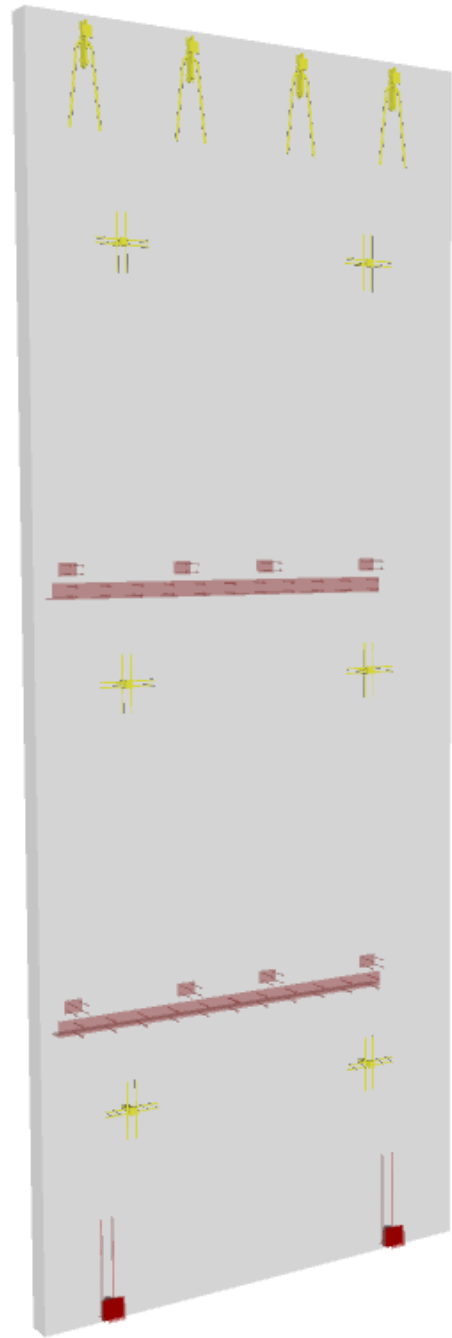

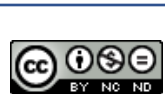

LoD 500

MURO BASCULANTE DE CONCRETO



[Haga clic aquí para enviar sus comentarios sobre este borrador público de la versión 2024:](#)
Copyright © 2024 por BIMForum Global. Todos los derechos reservados. Este documento está protegido por
[Creative Commons Attribution-NonCommercial-NoDerivatives 4.0 International License](#)

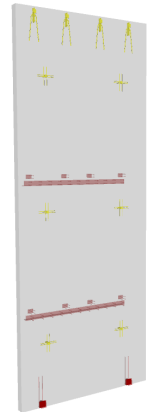
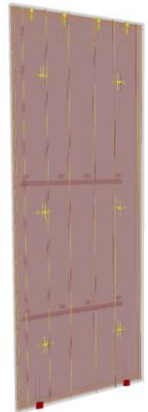

LOD	000 ^a	100 ^{b,c}	200 ^{b,c}	300 ^{b,c}	350 ^{b,c}	400 ^{b,c}
	 <p>NO EXISTEN ELEMENTOS DISTINTOS DE MODELO Y NO SE PUEDE HACER NINGUNA INFERENCIA A PARTIR DE UNA MASA GLOBAL PARA ESTOS ELEMENTOS EN ALOJAMIENTO DE ESTE SISTEMA.</p>	 <p>NO EXISTEN ELEMENTOS DISTINTOS DEL MODELO, PERO SE PUEDEN HACER INFERENCIAS SOBRE LOS ELEMENTOS A PARTIR DE UNA MASA TOTAL EN ESTE LUGAR DEL SISTEMA.</p>		 <p>79 B2010.20- LOD 350 Tilt Wall (Concrete) From lkerd.com</p>	 <p>80 B2010.20- LOD 400 Tilt-Wall(Concrete) From lkerd.com</p>	
Descripción Secciones asociadas del formato maestro: 03 30 00 / 03 40 00 / 04 20 00 / 05 41 00 / 06 11 00 / 06 12 00 / 06 16 00	N/A		Objetos de pared genéricos separados por tipo de material (por ejemplo, pared de ladrillo frente a terracota). Espesor aproximado de la capa representada por un solo ensamblaje. Los diseños y las ubicaciones siguen siendo flexibles.	Muro específico modelado a dimensiones reales. Las penetraciones se modelan a las dimensiones nominales para las aberturas principales de la pared, como ventanas, puertas y elementos mecánicos grandes. Paneles de cizallamiento	Modelado de elementos a incluir: <ol style="list-style-type: none"> 1. Refuerzo 2. Refuerzo llamado, modelado si lo requiere el BXP, generalmente solo en áreas congestionadas 3. Vierta uniones y secuencias para ayudar a identificar las ubicaciones de empalme de traslape de refuerzo, la programación, etc. 4. Juntas de dilatación 5. Dispositivos de elevación 6. Cañas de anclaje y empotradas 7. Todas las penetraciones se modelan a las dimensiones reales de apertura aproximada. 8. Cualquier componente permanente de encofrado o apuntalamiento 9. Chaflán, revela, etc. 	Modelado de elementos a incluir: <ol style="list-style-type: none"> 1. Todos los elementos de refuerzo detallados y modelados
LoD 500						

VDCFORUM
VDCForum.org

Notas:
 a. LOD 000 no existe en definiciones de LOD. Se han agregado en la Especificación de LOD Global de BIMForum para abordar las estructuras de datos cuando no existen elementos del modelo y para definir los ámbitos de contacto cuando el elemento se omite en el modelado.
 b. Las definiciones LOD deben definirse en la sección Building Information Modeling (BIM) del Plan de Ejecución del Proyecto (PEP). También puede denominarse Plan de Ejecución BIM (BxP, BEP) en su proyecto.
 c. En ausencia de un PEP, BEP, BxP, etc., las definiciones de LOD se ajustarán a las definiciones del Instituto Americano de Arquitectos de 2022 para el Nivel de Desarrollo según el Documento AIA E202-2022.
BIMForum.Global/LOD

LoA

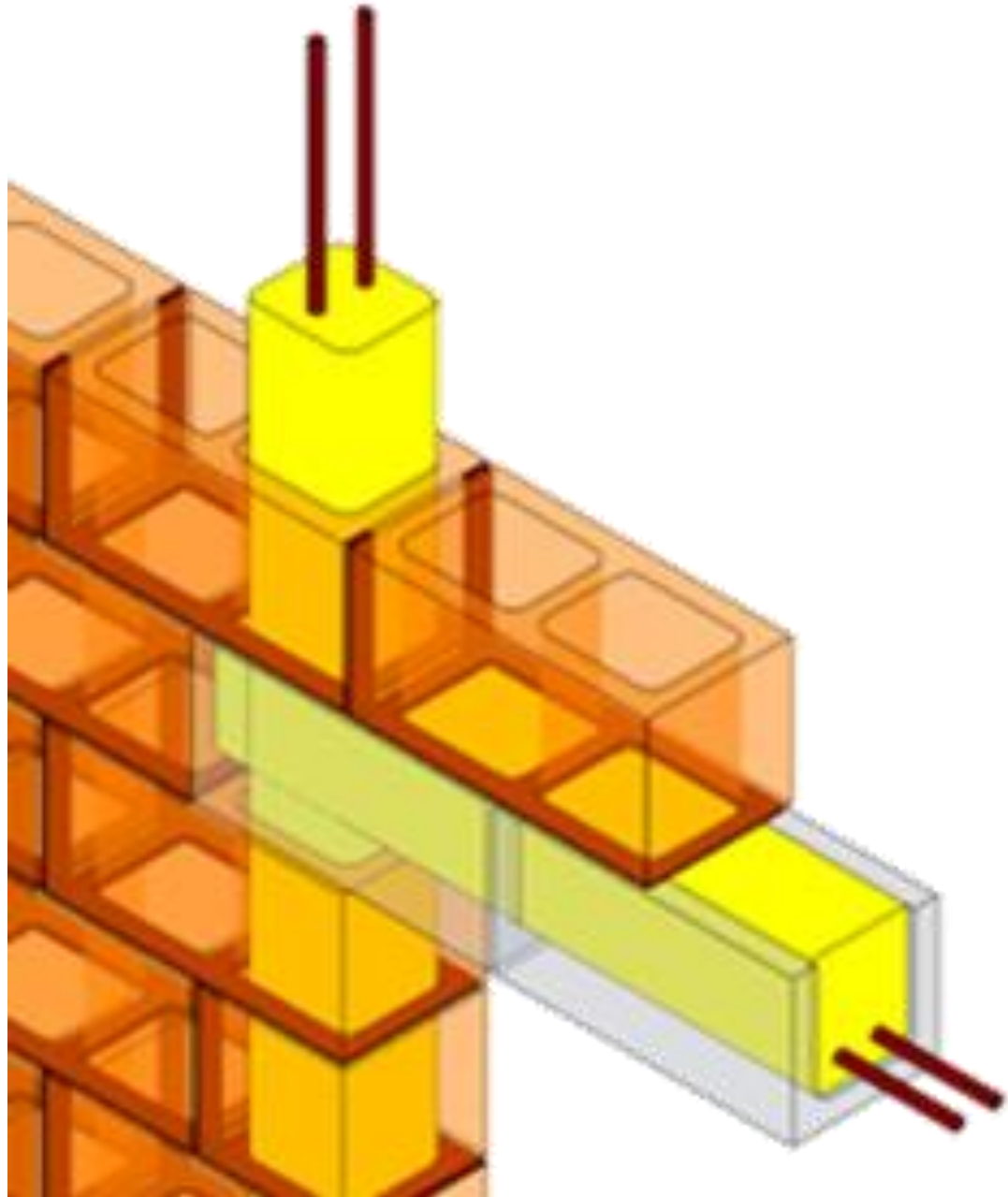



LoD 500

MAMPOSTERÍA



[Haga clic aquí para enviar sus comentarios sobre este borrador público de la versión 2024:](#)
Copyright © 2024 por BIMForum Global. Todos los derechos reservados. Este documento está protegido por
[Creative Commons Attribution-NonCommercial-NoDerivatives 4.0 International License](#)



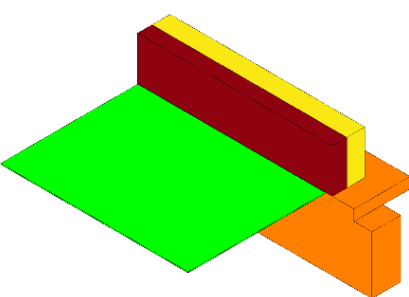
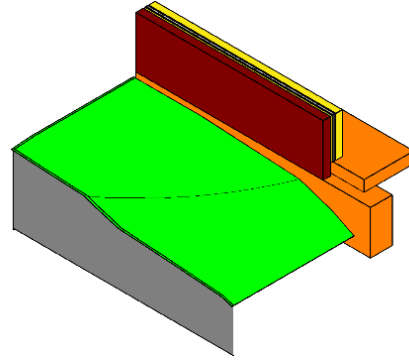
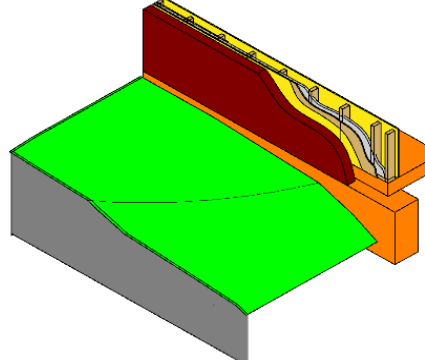
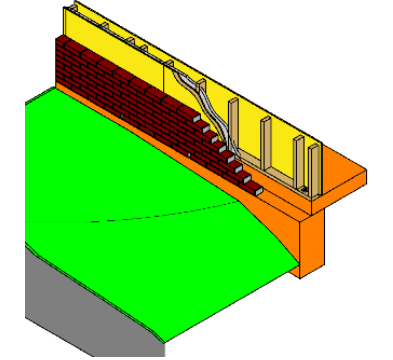

LOD	000 ^a	100 ^{b,c}	200 ^{b,c}	VDCFORUM VDCForum.org	300 ^{b,c}	350 ^{b,c}	400 ^{b,c}
	 <p>NO EXISTEN ELEMENTOS DISTINTOS DE MODELO Y NO SE PUEDE HACER NINGUNA INFERENCIA A PARTIR DE UNA MASA GLOBAL PARA ESTOS ELEMENTOS EN ALOJAMIENTO DE ESTE SISTEMA.</p>	 <p>NO EXISTEN ELEMENTOS DISTINTOS DEL MODELO, PERO SE PUEDEN HACER INFERENCIAS SOBRE LOS ELEMENTOS A PARTIR DE UNA MASA TOTAL EN ESTE LUGAR DEL SISTEMA.</p>	 <p>63 B2010.10-LOD-200 Exterior Wall Veneer From lkerd.com</p>	<p>Notas:</p> <p>a. LOD 000 no existe en definiciones de LOD. Se han agregado en la Especificación de LOD Global de BIMForum para abordar las estructuras de datos cuando no existen elementos del modelo y para definir los ámbitos de contacto cuando el elemento se omite en el modelado.</p> <p>b. Las definiciones LOD deben definirse en la sección Building Information Modeling (BIM) del Plan de Ejecución del Proyecto (PEP). También puede denominarse Plan de Ejecución BIM (BxP, BEP) en su proyecto.</p> <p>c. En ausencia de un PEP, BEP, BxP, etc., las definiciones de LOD se ajustarán a las definiciones del Instituto Americano de Arquitectos de 2022 para el Nivel de Desarrollo según el Documento AIA E202-2022. BIMForum.Global/LOD</p>	 <p>64 B2010.10-LOD-300 Exterior Wall Veneer From lkerd.com</p>	 <p>65 B2010.10-LOD-350 Exterior Wall Veneer From lkerd.com</p>	 <p>66 B2010.10-LOD-400 Exterior Wall Veneer From lkerd.com</p>
<p>Descripción</p> <p>N/A</p> <p>Secciones asociadas del formato maestro:</p> <p>03 40 00 / 04 20 00 / 04 26 13 / 04 42 00 / 04 43 13 / 04 70 00 / 05 19 13 / 06 20 13 / 06 61 00 / 07 19 00 / 07 24 00 / 07 42 00 / 07 44 00 / 07 46 00 / 09 24 00 / 09 24 23 / 09 90 00</p>			<p>Objetos de muro genéricos separados por tipo de material (por ejemplo, muro de ladrillo vs. terracota).</p> <p>Espesor aproximado de la capa representado por un solo conjunto.</p> <p>Diseños y ubicaciones aún flexibles.</p>		<ol style="list-style-type: none"> Chapa de pared exterior modelada como un elemento separado. Pared específica modelada a dimensiones reales. Las penetraciones se modelan a dimensiones nominales para aberturas de paredes principales, como ventanas, puertas y elementos mecánicos grandes. 	<ol style="list-style-type: none"> Chapa de muro exterior modelada como un elemento separado. Todas las penetraciones se modelan en dimensiones reales de apertura aproximada. Los paneles prefabricados de hormigón se modelan individualmente. Se especifican los puntos de conexión. Conexión a sistemas de interfaz <p>Notas de imágenes:</p> <ol style="list-style-type: none"> Elemento de chapa de pared Capas de la piel, incluidas, entre otras, la membrana impermeabilizante Encuadre central Borde de losa de hormigón 	<p>Elementos de modelado a incluir:</p> <p>Notas de la imagen:</p> <ol style="list-style-type: none"> Unidades individuales de albañilería Capas de la piel incluyendo Barrera contra la humedad, revestimiento y aislamiento Encuadre central Cerrojo Borde de losa de concreto Agujeros de drenaje
<p>LoD 500</p>							

LoA





Haga clic aquí para enviar sus comentarios sobre este borrador público de la versión 2024:
 Copyright © 2024 por BIMForum Global. Todos los derechos reservados. Este documento está protegido por
[Creative Commons Attribution-NonCommercial-NoDerivatives 4.0 International License](https://creativecommons.org/licenses/by-nc-nd/4.0/)

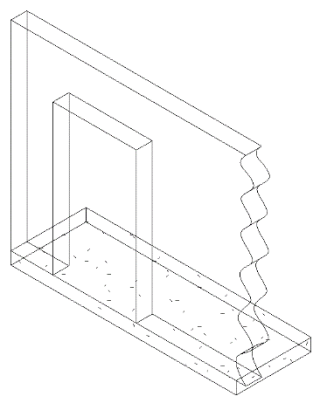
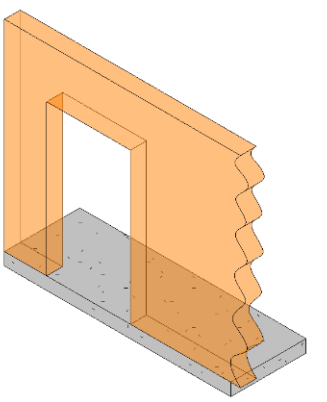
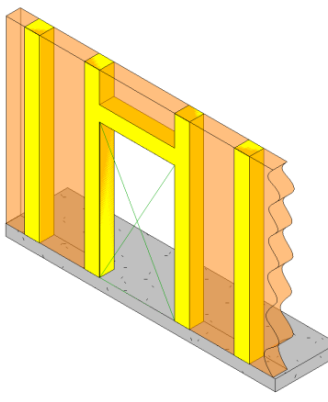
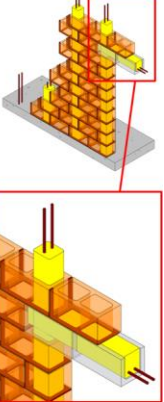

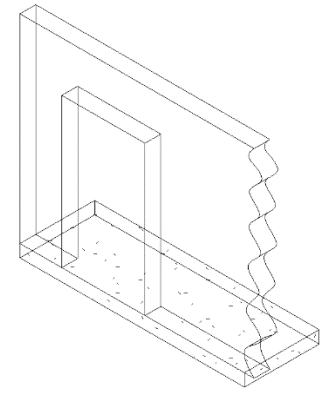
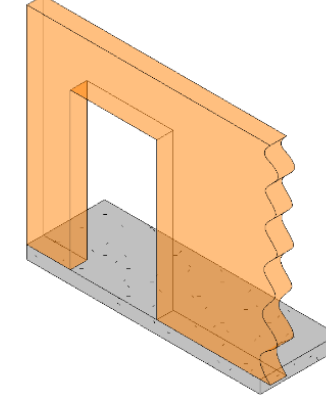
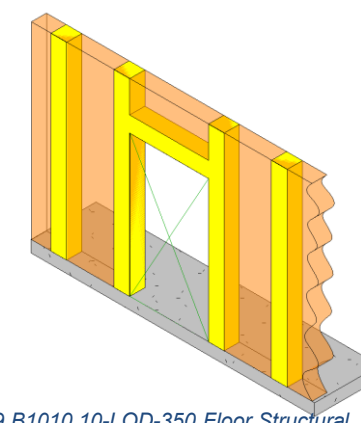
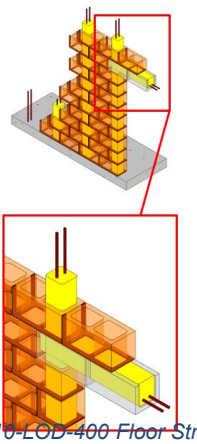

LOD	000 ^a	100 ^{b,c}	200 ^{b,c}	VDCFORUM VDCForum.org	300 ^{b,c}	350 ^{b,c}	400 ^{b,c}
	 <p>NO EXISTEN ELEMENTOS DISTINTOS DE MODELO Y NO SE PUEDE HACER NINGUNA INFERENCIA A PARTIR DE UNA MASA GLOBAL PARA ESTOS ELEMENTOS EN ALOJAMIENTO DE ESTE SISTEMA.</p>	 <p>NO EXISTEN ELEMENTOS DISTINTOS DEL MODELO, PERO SE PUEDEN HACER INFERENCIAS SOBRE LOS ELEMENTOS A PARTIR DE UNA MASA TOTAL EN ESTE LUGAR DEL SISTEMA.</p>	 <p>75 B2010.04-LOD-200 Exterior Wall (Masonry) From lkerd.com</p>	<p>Notas:</p> <p>a. LOD 000 no existe en definiciones de LOD. Se han agregado en la Especificación de LOD Global de BIMForum para abordar las estructuras de datos cuando no existen elementos del modelo y para definir los ámbitos de contacto cuando el elemento se omite en el modelado.</p> <p>b. Las definiciones LOD deben definirse en la sección Building Information Modeling (BIM) del Plan de Ejecución del Proyecto (PEP). También puede denominarse Plan de Ejecución BIM (BxP, BEP) en su proyecto.</p> <p>c. En ausencia de un PEP, BEP, BxP, etc., las definiciones de LOD se ajustarán a las definiciones del Instituto Americano de Arquitectos de 2022 para el Nivel de Desarrollo según el Documento AIA E202-2022. BIMForum.Global/LOD</p>	 <p>76 B2010.04-LOD-300 Exterior Wall (Masonry) From lkerd.com</p>	 <p>77 B2010.04-LOD-350 Exterior Wall (Masonry) From lkerd.com</p>	 <p>78 B2010.04-LOD-400 Exterior Wall (Masonry) From lkerd.com</p>
<p>Descripción</p> <p>N/A</p> <p>Secciones asociadas del formato maestro:</p> <p>01 83 16</p>			<p>Objetos de pared genéricos, separados por tipo de material (ej. Pared de ladrillo vs terracota)</p> <p>Espesor aproximado de capa representado por un solo ensamblaje.</p> <p>Diseños y ubicaciones aún flexibles.</p>		<p>Pared específica modelada a dimensiones reales.</p> <p>Las penetraciones se modelan a dimensiones nominales para aberturas de paredes principales, como ventanas, puertas y elementos mecánicos grandes.</p> <p>Paneles de corte</p>	<p>Elementos de modelado a incluir:</p> <ol style="list-style-type: none"> Miembros modelados en cualquier interfaz con bordes de muro (superior, inferior, lados) o abertura a través del muro Todas las penetraciones se modelan en dimensiones reales de abertura aproximada. Aberturas modeladas con marcos de soporte alrededor de aberturas Cualquier región que afecte la coordinación con otros sistemas, tales como, pero no limitado a: Regiones de viga de unión y dintel Regiones de refuerzo y empotramiento Regiones de atasco Cualquier otra región con mortero 	<p>Elementos de modelado a incluir:</p> <ol style="list-style-type: none"> Refuerzo Conexiones Material de relleno Marco Vigas de unión Dinteles Número de pieza de fabricación del miembro Cualquier pieza necesaria para una instalación completa
<p>LoD 500</p>							

LoA

LOD	000 ^a	100 ^{b,c}	200 ^{b,c}	VDCFORUM VDCForum.org	300 ^{b,c}	350 ^{b,c}	400 ^{b,c}
	 NO EXISTEN ELEMENTOS DISTINTOS DE MODELO Y NO SE PUEDE HACER NINGUNA INFERENCIA A PARTIR DE UNA MASA GLOBAL PARA ESTOS ELEMENTOS EN ALOJAMIENTO DE ESTE SISTEMA.	 NO EXISTEN ELEMENTOS DISTINTOS DEL MODELO, PERO SE PUEDEN HACER INFERENCIAS SOBRE LOS ELEMENTOS A PARTIR DE UNA MASA TOTAL EN ESTE LUGAR DEL SISTEMA.	 37 B1010.10-LOD-200 Floor Structural Frame (Masonry Framing) From lkerd.com	Notas: a. LOD 000 no existe en definiciones de LOD. Se han agregado en la Especificación de LOD Global de BIMForum para abordar las estructuras de datos cuando no existen elementos del modelo y para definir los ámbitos de contacto cuando el elemento se omite en el modelado. b. Las definiciones LOD deben definirse en la sección Building Information Modeling (BIM) del Plan de Ejecución del Proyecto (PEP). También puede denominarse Plan de Ejecución BIM (BxP, BEP) en su proyecto. c. En ausencia de un PEP, BEP, BxP, etc., las definiciones de LOD se ajustarán a las definiciones del Instituto Americano de Arquitectos de 2022 para el Nivel de Desarrollo según el Documento AIA E202-2022. BIMForum.Global/LOD	 38 B1010.10-LOD-300 Floor Structural Frame (Masonry Framing) From lkerd.com	 39 B1010.10-LOD-350 Floor Structural Frame (Masonry Framing) From lkerd.com	 40 B1010.10-LOD-400 Floor Structural Frame (Masonry Framing) From lkerd.com
Descripción			Ver B10		Elemento de modelado a incluir:	Elementos de modelado a incluir:	Elementos de modelado a incluir:
Secciones asociadas del formato maestro:					1. Elemento de piso con ubicaciones y geometrías especificadas por el diseño	1. Miembros modelados en cualquier interfaz con bordes de pared (superior, inferior, laterales) o abertura a través de la pared. 2. Cualquier región que afectaría la coordinación con otros sistemas como, entre otros: <ul style="list-style-type: none"> • Unión de la viga y regiones del dintel • Refuerzo e incrustación de regiones. • Regiones de jamba • Cualquier otra región cementada 	1. Refuerzo 2. Conexiones 3. Material de relleno 4. Marco 5. Vigas de unión 6. Dinteles 7. Número de pieza de fabricación del miembro 8. Cualquier pieza necesaria para una instalación completa

LoD 500

LoA

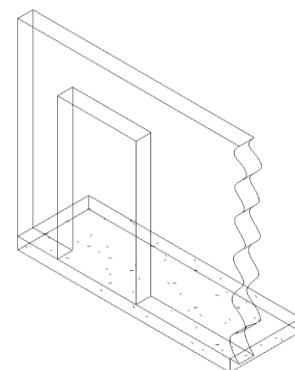
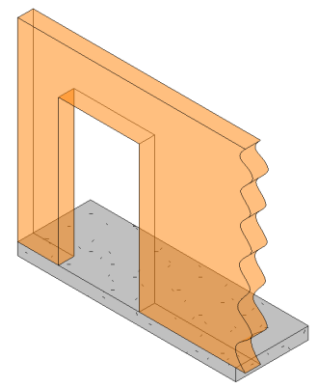
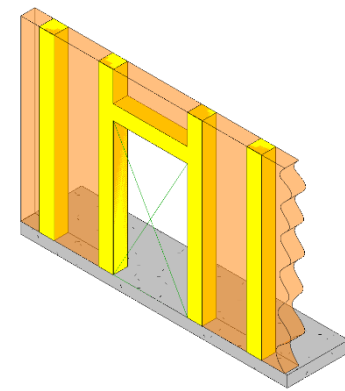
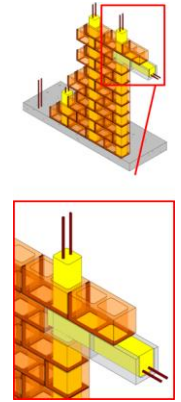
LOD	000 ^a	100 ^{b,c}	200 ^{b,c}	VDCFORUM VDCForum.org	300 ^{b,c}	350 ^{b,c}	400 ^{b,c}
	 <p>NO EXISTEN ELEMENTOS DISTINTOS DE MODELO Y NO SE PUEDE HACER NINGUNA INFERENCIA A PARTIR DE UNA MASA GLOBAL PARA ESTOS ELEMENTOS EN ALOJAMIENTO DE ESTE SISTEMA.</p>	 <p>NO EXISTEN ELEMENTOS DISTINTOS DEL MODELO, PERO SE PUEDEN HACER INFERENCIAS SOBRE LOS ELEMENTOS A PARTIR DE UNA MASA TOTAL EN ESTE LUGAR DEL SISTEMA.</p>	 <p>85 C1010.04-LOD-200 Interior Wall (Masonry) From lkerd.com</p>	<p>Notas:</p> <p>a. LOD 000 no existe en definiciones de LOD. Se han agregado en la Especificación de LOD Global de BIMForum para abordar las estructuras de datos cuando no existen elementos del modelo y para definir los ámbitos de contacto cuando el elemento se omite en el modelado.</p> <p>b. Las definiciones LOD deben definirse en la sección Building Information Modeling (BIM) del Plan de Ejecución del Proyecto (PEP). También puede denominarse Plan de Ejecución BIM (BxP, BEP) en su proyecto.</p> <p>c. En ausencia de un PEP, BEP, BxP, etc., las definiciones de LOD se ajustarán a las definiciones del Instituto Americano de Arquitectos de 2022 para el Nivel de Desarrollo según el Documento AIA E202-2022. BIMForum.Global/LOD</p>	 <p>86 C1010.04-LOD-300 Interior Wall (Masonry) From lkerd.com</p>	 <p>87 C1010.04-LOD-350 Interior Wall (Masonry) From lkerd.com</p>	 <p>88 C1010.04-LOD-400 Interior Wall (Masonry) From lkerd.com</p>
Descripción			Ver C1010		Ver C1010.10	Elementos de modelado a incluir:	Elementos de modelado a incluir:
Secciones asociadas del formato maestro:						<ol style="list-style-type: none"> Miembros modelados en cualquier interfaz con bordes de pared (superior, inferior, laterales) o abertura a través de la pared. Todas las penetraciones están modeladas en las dimensiones reales de la abertura preliminar Cualquier región que afectaría la coordinación con otros sistemas como, entre otros: <ul style="list-style-type: none"> Unión de la viga y regiones del dintel Refuerzo e incrustación de regiones. Regiones con jamba 	<ol style="list-style-type: none"> Refuerzo Conexiones Material de relleno Marco Vigas de unión Dinteles Número de pieza de fabricación del miembro Cualquier pieza necesaria para una instalación completa

LoD 500

LoA



Haga clic aquí para enviar sus comentarios sobre este borrador público de la versión 2024:
Copyright © 2024 por BIMForum Global. Todos los derechos reservados. Este documento está protegido por
[Creative Commons Attribution-NonCommercial-NoDerivatives 4.0 International License](https://creativecommons.org/licenses/by-nc-nd/4.0/)











LoD 500

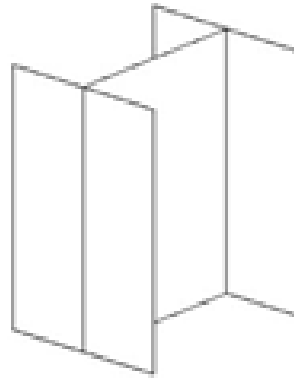

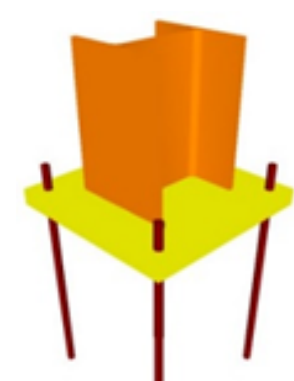
ACERO ESTRUCTURAL Y DIVERSO



LOD	000 ^a	100 ^{b,c}	200 ^{b,c}		300 ^{b,c}	350 ^{b,c}	400 ^{b,c}
	 <p>NO EXISTEN ELEMENTOS DISTINTOS DE MODELO Y NO SE PUEDE HACER NINGUNA INFERENCIA A PARTIR DE UNA MASA GLOBAL PARA ESTOS ELEMENTOS EN ALOJAMIENTO DE ESTE SISTEMA.</p>	 <p>NO EXISTEN ELEMENTOS DISTINTOS DEL MODELO, PERO SE PUEDEN HACER INFERENCIAS SOBRE LOS ELEMENTOS A PARTIR DE UNA MASA TOTAL EN ESTE LUGAR DEL SISTEMA.</p>	 <p>23 B1010.10-LOD-200 Floor Structural Frame (Steel Framing Columns) From lkerd.com</p>	<p>VDCFORUM VDCForum.org</p> <p>Notas: a. LOD 000 no existe en definiciones de LOD. Se han agregado en la Especificación de LOD Global de BIMForum para abordar las estructuras de datos cuando no existen elementos del modelo y para definir los ámbitos de contacto cuando el elemento se omite en el modelado. b. Las definiciones LOD deben definirse en la sección Building Information Modeling (BIM) del Plan de Ejecución del Proyecto (PEP). También puede denominarse Plan de Ejecución BIM (BxP, BEP) en su proyecto. c. En ausencia de un PEP, BEP, BxP, etc., las definiciones de LOD se ajustarán a las definiciones del Instituto Americano de Arquitectos de 2022 para el Nivel de Desarrollo según el Documento AIA E202-2022. BIMForum.Global/LOD</p>	 <p>24 B1010.10-LOD-300 Floor Structural Frame (Steel Framing Columns) From lkerd.com</p>	 <p>25 B1010.10-LOD-350 Floor Structural Frame (Steel Framing Columns) From lkerd.com</p>	 <p>26 B1010.10-LOD-400 Floor Structural Frame (Steel Framing Columns) From lkerd.com</p>
Descripción	Elemento de columna genérico, ver B10.		Ver B1010		Elementos de modelado a incluir:	Modelado de elementos a incluir:	Elementos de modelado a incluir:
Secciones asociadas del formato maestro:					<ol style="list-style-type: none"> Tamaños específicos de los principales miembros estructurales verticales modelados según la cuadrícula estructural definida con la ubicación y orientación correctas 	<ol style="list-style-type: none"> Elevaciones y ubicaciones reales de las conexiones de los miembros. Elementos principales de conexiones típicas aplicadas a todas las conexiones de acero estructural como placas base, cartelas, varillas de anclaje, etc. Cualquier miembro de acero misceláneo con tamaño, forma, orientación y material correctos. Cualquier refuerzo de estructura de acero como rigidizadores en el alma, penetraciones de manguitos, etc. 	<ol style="list-style-type: none"> Soldaduras Corte en miembro estructural Placa superior Arandelas, tuercas, etc. Todos los elementos de ensamblaje

LoD 500

LoA

LOD	000 ^a	100 ^{b,c}	200 ^{b,c}
	 <p>NO EXISTEN ELEMENTOS DISTINTOS DE MODELO Y NO SE PUEDE HACER NINGUNA INFERENCIA A PARTIR DE UNA MASA GLOBAL PARA ESTOS ELEMENTOS EN ALOJAMIENTO DE ESTE SISTEMA.</p>	 <p>NO EXISTEN ELEMENTOS DISTINTOS DEL MODELO, PERO SE PUEDEN HACER INFERENCIAS SOBRE LOS ELEMENTOS A PARTIR DE UNA MASA TOTAL EN ESTE LUGAR DEL SISTEMA.</p>	
Descripción	Ver B10		Ver B1010
Secciones asociadas del formato maestro:			
: 05 10 00 / 05 20 00 / 05 21 23			

VDCFORUM

VDCForum.org

Notas:

- a. LOD 000 no existe en definiciones de LOD. Se han agregado en la Especificación de LOD Global de BIMForum para abordar las estructuras de datos cuando no existen elementos del modelo y para definir los ámbitos de contacto cuando el elemento se omite en el modelado.
- b. Las definiciones LOD deben definirse en la sección Building Information Modeling (BIM) del Plan de Ejecución del Proyecto (PEP). También puede denominarse Plan de Ejecución BIM (BxP, BEP) en su proyecto.
- c. En ausencia de un PEP, BEP, BxP, etc., las definiciones de LOD se ajustarán a las definiciones del Instituto Americano de Arquitectos de 2022 para el Nivel de Desarrollo según el Documento AIA E202-2022.

[BIMForum.Global/LOD](https://www.bimforum.org/global/LOD)

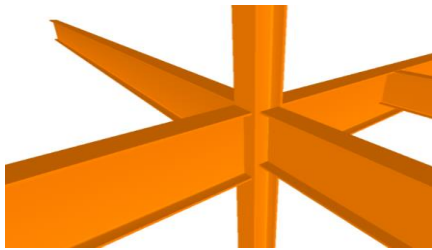
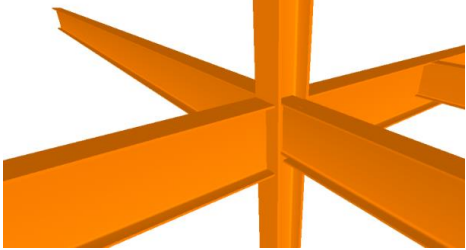
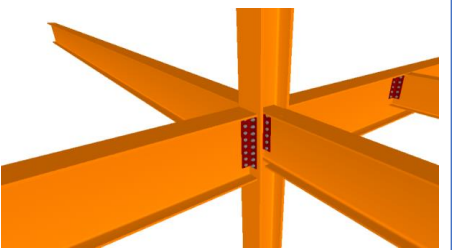
300 ^{b,c}	350 ^{b,c}	400 ^{b,c}
 <p>27 B1010.10-LOD-300 Floor Structural Frame (Steel Framing Beams)</p> <p>From lkerd.com</p>	 <p>28 B1010.10-LOD-350 Floor Structural Frame (Steel Framing Beams)</p> <p>From lkerd.com</p>	 <p>29 B1010.10-LOD-400 Floor Structural Frame (Steel Framing Beams)</p> <p>From lkerd.com</p>
<p>Elementos del modelado a incluir:</p> <ol style="list-style-type: none"> Tamaños específicos de los principales miembros estructurales horizontales modelados por cuadrícula estructural definida con orientación, pendiente y elevación correctas 	<p>Modelado de elementos a incluir:</p> <ol style="list-style-type: none"> Elevaciones y ubicaciones reales de las conexiones de los miembros. Elementos principales de conexiones típicas aplicadas a todas las conexiones de acero estructural como placas base, cartelas, varillas de anclaje, etc. Cualquier miembro de acero misceláneo con tamaño, forma, orientación y material correctos. Cualquier refuerzo de estructura de acero como rigidizadores en el alma, penetraciones de manguitos, etc. 	<p>Elementos del modelado a incluir:</p> <ol style="list-style-type: none"> Soldaduras Corte en miembro estructural Placas dobladas, placa superior, etc. Pernos, arandelas, tuercas, etc. Todos los elementos de ensamblaje



LoD 500

LoA



Haga clic aquí para enviar sus comentarios sobre este borrador público de la versión 2024: [Haga clic aquí para enviar sus comentarios sobre este borrador público de la versión 2024:](#)
 Copyright © 2024 por BIMForum Global. Todos los derechos reservados. Este documento está protegido por [Creative Commons Attribution-NonCommercial-NoDerivatives 4.0 International License](https://creativecommons.org/licenses/by-nc-nd/4.0/)



LOD	000 ^a	100 ^{b,c}	200 ^{b,c}
	 <p>NO EXISTEN ELEMENTOS DISTINTOS DE MODELO Y NO SE PUEDE HACER NINGUNA INFERENCIA A PARTIR DE UNA MASA GLOBAL PARA ESTOS ELEMENTOS EN ALOJAMIENTO DE ESTE SISTEMA.</p>	 <p>NO EXISTEN ELEMENTOS DISTINTOS DEL MODELO, PERO SE PUEDEN HACER INFERENCIAS SOBRE LOS ELEMENTOS A PARTIR DE UNA MASA TOTAL EN ESTE LUGAR DEL SISTEMA.</p>	
Descripción	Ver B10		Ver B1010
Secciones asociadas del formato maestro:			
05 10 00			
LoD 500			

VDCFORUM

VDCForum.org

Notas:

- a. LOD 000 no existe en definiciones de LOD. Se han agregado en la Especificación de LOD Global de BIMForum para abordar las estructuras de datos cuando no existen elementos del modelo y para definir los ámbitos de contacto cuando el elemento se omite en el modelado.
- b. Las definiciones LOD deben definirse en la sección Building Information Modeling (BIM) del Plan de Ejecución del Proyecto (PEP). También puede denominarse Plan de Ejecución BIM (BxP, BEP) en su proyecto.
- c. En ausencia de un PEP, BEP, BxP, etc., las definiciones de LOD se ajustarán a las definiciones del Instituto Americano de Arquitectos de 2022 para el Nivel de Desarrollo según el Documento AIA E202-2022.

BIMForum.Global/LOD

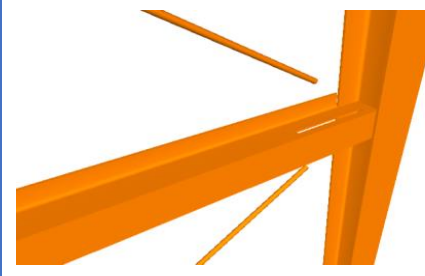
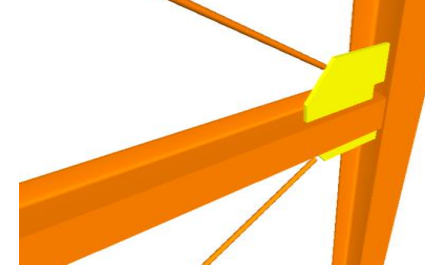
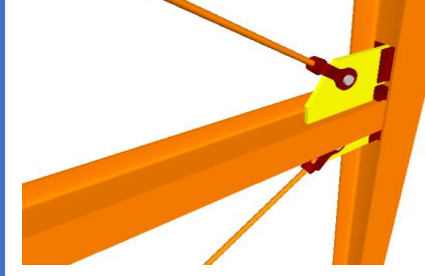
300 ^{b,c}	350 ^{b,c}	400 ^{b,c}
 <p>30 B1010.100-LOD-300 Floor Structural Frame (Steel Framing Bracing Rods)</p> <p>From lkerd.com</p>	 <p>31 B1010.100-LOD-350 Floor Structural Frame (Steel Framing Bracing Rods)</p> <p>From lkerd.com</p>	 <p>32 B1010.100-LOD-400 Floor Structural Frame (Steel Framing Bracing Rods)</p> <p>From lkerd.com</p>
<p>Elementos de modelado a incluir:</p> <ol style="list-style-type: none"> Tamaños específicos de tirantes estructurales principales modelados por cuadrícula estructural definida 	<p>Modelado de elementos a incluir:</p> <ol style="list-style-type: none"> Detalles de conexión Elevaciones y ubicación reales de las conexiones de los miembros. Elementos principales de las conexiones típicas aplicadas a todas las conexiones de acero estructural, como placas base, placas de refuerzo, varillas de anclaje, etc. Cualquier miembro de acero misceláneo con tamaño, forma, orientación y material correctos. 	<p>Elementos de modelado a incluir:</p> <ol style="list-style-type: none"> Soldaduras Horquilla Pernos, arandelas, tuercas, etc. Todos los elementos de ensamblaje
LoD 500		

LoA



Haga clic aquí para enviar sus comentarios sobre este borrador público de la versión 2024:
 Copyright © 2024 por BIMForum Global. Todos los derechos reservados. Este documento está protegido por
[Creative Commons Attribution-NonCommercial-NoDerivatives 4.0 International License](https://creativecommons.org/licenses/by-nc-nd/4.0/)



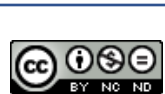

ESCALERAS DE ACERO Y BARANDALES

LoD 500



[Haga clic aquí para enviar sus comentarios sobre este borrador público de la versión 2024:](#)
Copyright © 2024 por BIMForum Global. Todos los derechos reservados. Este documento está protegido por
[Creative Commons Attribution-NonCommercial-NoDerivatives 4.0 International License](#)



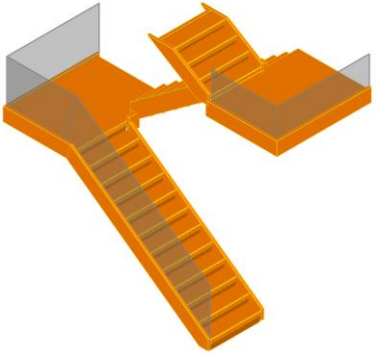
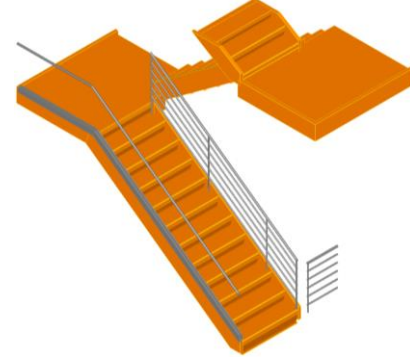
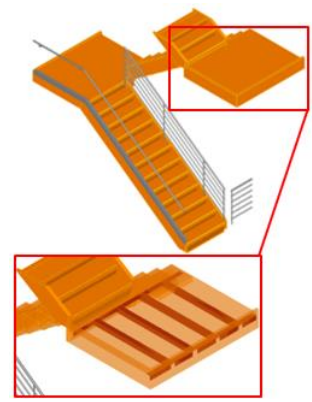
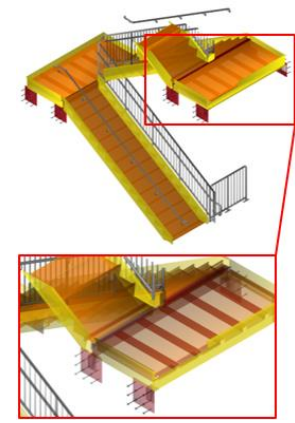

LOD	000 ^a	100 ^{b,c}	200 ^{b,c}	VDCFORUM VDCForum.org	300 ^{b,c}	350 ^{b,c}	400 ^{b,c}
	 <p>NO EXISTEN ELEMENTOS DISTINTOS DE MODELO Y NO SE PUEDE HACER NINGUNA INFERENCIA A PARTIR DE UNA MASA GLOBAL PARA ESTOS ELEMENTOS EN ALOJAMIENTO DE ESTE SISTEMA.</p>	 <p>NO EXISTEN ELEMENTOS DISTINTOS DEL MODELO, PERO SE PUEDEN HACER INFERENCIAS SOBRE LOS ELEMENTOS A PARTIR DE UNA MASA TOTAL EN ESTE LUGAR DEL SISTEMA.</p>	 <p>49 B1080.10-LOD-200 Stair Construction From lkerd.com</p>	<p>Notas:</p> <p>a. LOD 000 no existe en definiciones de LOD. Se han agregado en la Especificación de LOD Global de BIMForum para abordar las estructuras de datos cuando no existen elementos del modelo y para definir los ámbitos de contacto cuando el elemento se omite en el modelado.</p> <p>b. Las definiciones LOD deben definirse en la sección Building Information Modeling (BIM) del Plan de Ejecución del Proyecto (PEP). También puede denominarse Plan de Ejecución BIM (BxP, BEP) en su proyecto.</p> <p>c. En ausencia de un PEP, BEP, BxP, etc., las definiciones de LOD se ajustarán a las definiciones del Instituto Americano de Arquitectos de 2022 para el Nivel de Desarrollo según el Documento AIA E202-2022. BIMForum.Global/LOD</p>	 <p>50 B1080.10-LOD-300 Stair Construction From lkerd.com</p>	 <p>51 B1080.10-LOD-350 Stair Construction From lkerd.com</p>	 <p>52 B1080.10-LOD-400 Stair Construction From lkerd.com</p>
<p>Descripción</p> <p>Ver B1080</p> <p>Secciones asociadas del formato maestro:</p> <p>03 11 23 / 03 30 00 / 03 41 23 / 03 48 19 / 05 51 00 / 05 55 00 / 05 71 00 / 06 43 00</p>			<p>Elemento de modelo genérico con bandas de rodadura y elevadores simplificados.</p> <p>El alcance nominal global de la unidad incluirá:</p> <p>Dimensiones nominales de la planta (longitud, anchura)</p> <p>Dimensiones verticales nominales (niveles, aterrizajes)</p>		<p>Se modelan los principales elementos de soporte de la escalera (largueros).</p> <p>El elemento es preciso en cuanto a:</p> <ol style="list-style-type: none"> 1. Recuento de elevadores 2. Altura ascendente 3. Ancho de la banda de rodadura 4. Estado de los rebordes, incluidos los superiores e inferiores 5. Geometría de aterrizaje 	<p>Se modelan elementos secundarios de soporte de escaleras (colgadores, soportes, puntos de conexión de pasamanos, etc.).</p>	<p>Todos los elementos de la escalera están modelados para apoyar la fabricación y la instalación.</p>
<p>LoD 500</p>							

LoA



Haga clic aquí para enviar sus comentarios sobre este borrador público de la versión 2024:
 Copyright © 2024 por BIMForum Global. Todos los derechos reservados. Este documento está protegido por
[Creative Commons Attribution-NonCommercial-NoDerivatives 4.0 International License](https://creativecommons.org/licenses/by-nc-nd/4.0/)

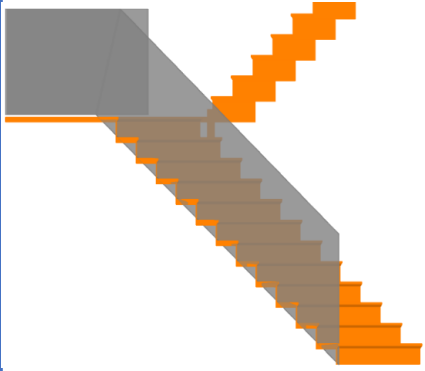
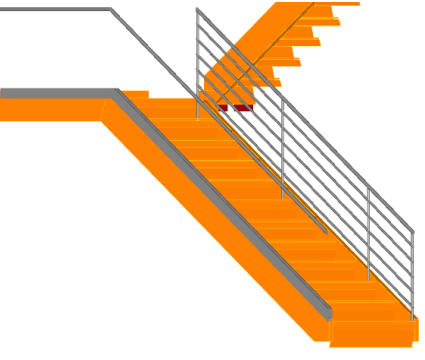
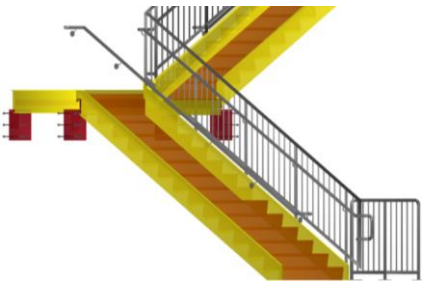

LOD	000 ^a	100 ^{b,c}	200 ^{b,c}	VDCFORUM VDCForum.org	300 ^{b,c}	350 ^{b,c}	400 ^{b,c}
	 <p>NO EXISTEN ELEMENTOS DISTINTOS DE MODELO Y NO SE PUEDE HACER NINGUNA INFERENCIA A PARTIR DE UNA MASA GLOBAL PARA ESTOS ELEMENTOS EN ALOJAMIENTO DE ESTE SISTEMA.</p>	 <p>NO EXISTEN ELEMENTOS DISTINTOS DEL MODELO, PERO SE PUEDEN HACER INFERENCIAS SOBRE LOS ELEMENTOS A PARTIR DE UNA MASA TOTAL EN ESTE LUGAR DEL SISTEMA.</p>	 <p>57 B1080.50-LOD-200 Stair Railings From lkerd.com</p>	<p>Notas:</p> <p>a. LOD 000 no existe en definiciones de LOD. Se han agregado en la Especificación de LOD Global de BIMForum para abordar las estructuras de datos cuando no existen elementos del modelo y para definir los ámbitos de contacto cuando el elemento se omite en el modelado.</p> <p>b. Las definiciones LOD deben definirse en la sección Building Information Modeling (BIM) del Plan de Ejecución del Proyecto (PEP). También puede denominarse Plan de Ejecución BIM (BxP, BEP) en su proyecto.</p> <p>c. En ausencia de un PEP, BEP, BxP, etc., las definiciones de LOD se ajustarán a las definiciones del Instituto Americano de Arquitectos de 2022 para el Nivel de Desarrollo según el Documento AIA E202-2022. BIMForum.Global/LOD</p>	 <p>58 B1080.50-LOD-300 Stair Railings From lkerd.com</p>		 <p>59 B1080.50-LOD-400 Stair Railings From lkerd.com</p>
<p>Descripción</p> <p>Ver B1080</p> <p>Secciones asociadas del formato maestro:</p> <p>05 15 00 / 05 52 00 / 05 73 00 / 06 43 16 / 06 63 00 / 06 81 00</p>			<p>Elementos genéricos del modelo sin articulación de material o estructura de barandilla como balaustres, postes o soportes.</p>		<p>El elemento es preciso en cuanto a:</p> <ol style="list-style-type: none"> 1. Geometría de barandilla 2. Espaciado entre elementos de barandilla 3. Soportes para barandillas de pared 		<p>[Ver Definiciones fundamentales de LOD]</p>
LoD 500							

LoA



VIGAS DE ACERO

LoD 500



[Haga clic aquí para enviar sus comentarios sobre este borrador público de la versión 2024:](#)
Copyright © 2024 por BIMForum Global. Todos los derechos reservados. Este documento está protegido por
[Creative Commons Attribution-NonCommercial-NoDerivatives 4.0 International License](#)

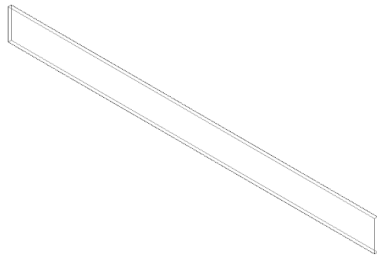
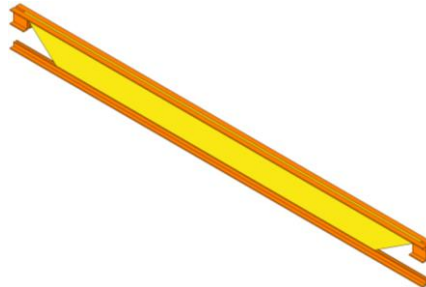
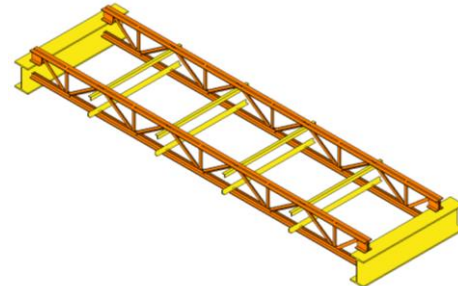
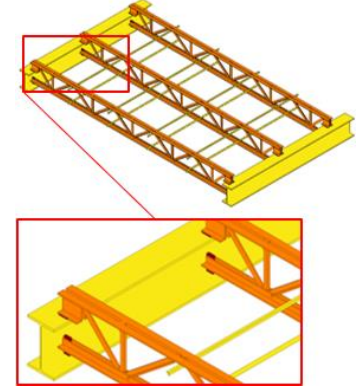

LOD	000 ^a	100 ^{b,c}	200 ^{b,c}	VDCFORUM VDCForum.org	300 ^{b,c}	350 ^{b,c}	400 ^{b,c}
	 NO EXISTEN ELEMENTOS DISTINTOS DE MODELO Y NO SE PUEDE HACER NINGUNA INFERENCIA A PARTIR DE UNA MASA GLOBAL PARA ESTOS ELEMENTOS EN ALOJAMIENTO DE ESTE SISTEMA.	 NO EXISTEN ELEMENTOS DISTINTOS DEL MODELO, PERO SE PUEDEN HACER INFERENCIAS SOBRE LOS ELEMENTOS A PARTIR DE UNA MASA TOTAL EN ESTE LUGAR DEL SISTEMA.	 33 B1010.10-LOD-200 Floor Structural Frame (Steel Joists), From lkerd.com	Notas: a. LOD 000 no existe en definiciones de LOD. Se han agregado en la Especificación de LOD Global de BIMForum para abordar las estructuras de datos cuando no existen elementos del modelo y para definir los ámbitos de contacto cuando el elemento se omite en el modelado. b. Las definiciones LOD deben definirse en la sección Building Information Modeling (BIM) del Plan de Ejecución del Proyecto (PEP). También puede denominarse Plan de Ejecución BIM (BxP, BEP) en su proyecto. c. En ausencia de un PEP, BEP, BxP, etc., las definiciones de LOD se ajustarán a las definiciones del Instituto Americano de Arquitectos de 2022 para el Nivel de Desarrollo según el Documento AIA E202-2022. BIMForum.Global/LOD	 34 B1010.10-LOD-300 Floor Structural Frame (Steel Joists), From lkerd.com	 35 B1010.10-LOD-350 Floor Structural Frame (Steel Joists), From lkerd.com	 36 B1010.10-LOD-400 Floor Structural Frame (Steel Joists), From lkerd.com
Descripción Ver B10 Secciones asociadas del formato maestro: 05 10 00 / 05 20 00 / 05 21 23			Elementos de modelado a incluir: 1. Profundidad aproximada		Elementos de modelado a incluir: 1. Tamaño de la vigueta, profundidad, pendiente y material 2. Espaciado y elevaciones de extremos 3. Profundidad del asiento de la viga	Modelado de elementos a incluir información necesaria para colaboración interdisciplinaria, por ejemplo: 1. Ubicaciones finales en perfil de armaduras, con puntos de panel precisos. 2. Arriostamiento en armadura 3. Revestimiento de protección contra incendios. 4. Cualquier acero misceláneo perteneciente a la armadura. 5. Ancho del asiento de la armadura. 6. Detalles de erección para la instalación. 7. Perfiles de sección de cordón y alma definidos. 8. Confirmación de que la configuración de la armadura esté coordinada con los elementos de fijación del losacero. 9. Profundidades no estándar en los asientos de la armadura y/o asientos de la armadura con pendiente.	Elementos de modelado a incluir: 1. Soldaduras 2. Placas de conexión 3. Número de pieza de fabricación del miembro 4. Cantidad 5. Espaciamiento 6. Anclaje 7. Material necesario para una correcta instalación 8. Identificación de la marca que se correlaciona con la lista de materiales 9. Tipo de pintura de taller, si es necesario.
LoD 500							

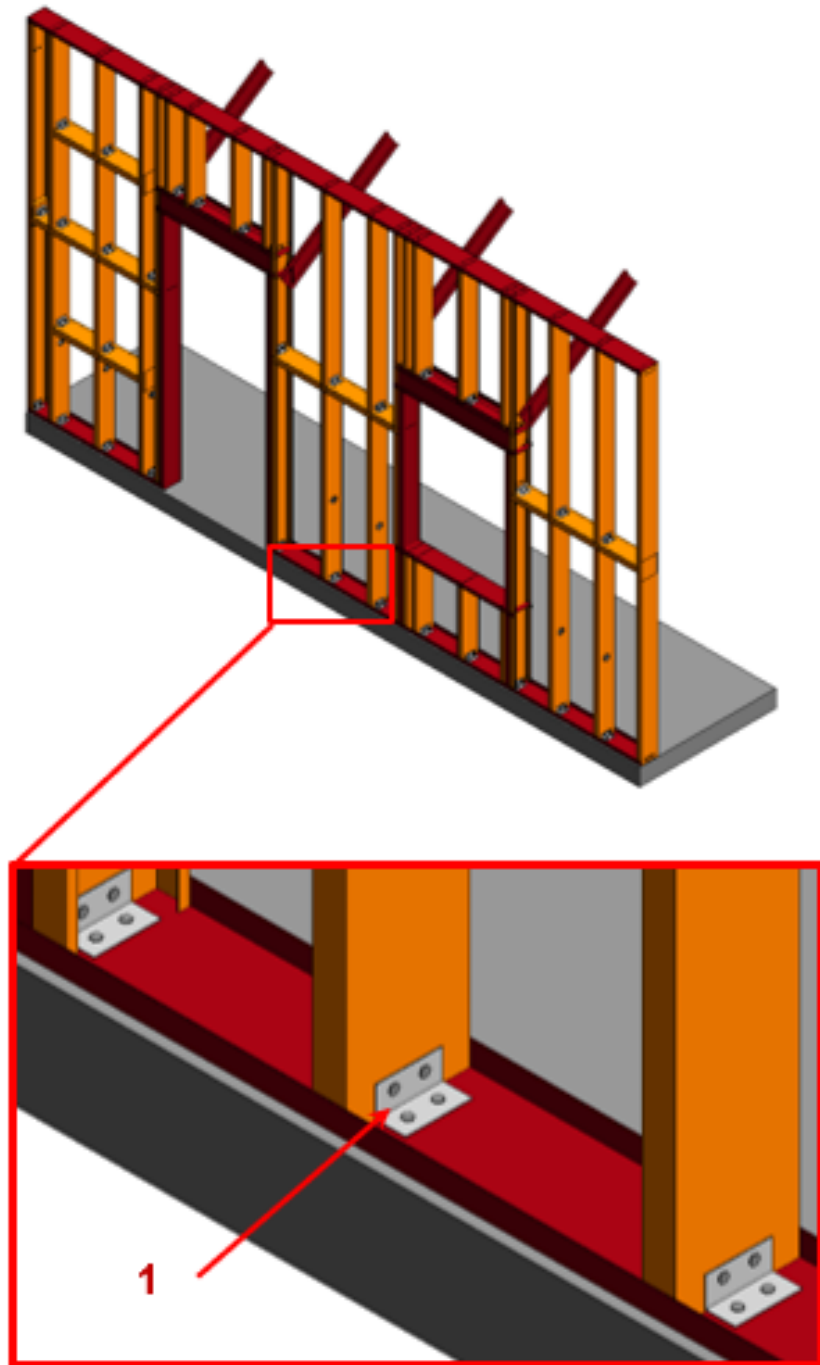

LoA

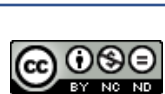

LoD 500

ESTRUCTURAS DE METAL CONFORMADO EN FRÍO, PANEL DE YESO Y REVESTIMIENTO

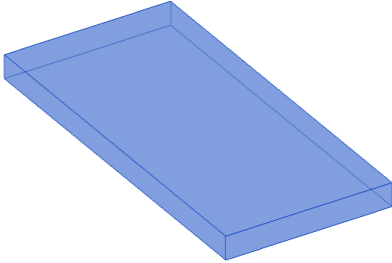

LOD	000 ^a	100 ^{b,c}	200 ^{b,c}
	 <p>NO EXISTEN ELEMENTOS DISTINTOS DE MODELO Y NO SE PUEDE HACER NINGUNA INFERENCIA A PARTIR DE UNA MASA GLOBAL PARA ESTOS ELEMENTOS EN ALOJAMIENTO DE ESTE SISTEMA.</p>	 <p>NO EXISTEN ELEMENTOS DISTINTOS DEL MODELO, PERO SE PUEDEN HACER INFERENCIAS SOBRE LOS ELEMENTOS A PARTIR DE UNA MASA TOTAL EN ESTE LUGAR DEL SISTEMA.</p>	
Descripción	Ver B10		El modelado de elementos incluirá: <ol style="list-style-type: none"> Masas arquitectónicas rugosas Profundidad aproximada de los miembros Espaciado deseado de miembros
Secciones asociadas del formato maestro:			
05 10 00 / 05 42 00 / 05 44 00			
LoD 500			



VDCForum.org

Notas:

- a. LOD 000 no existe en definiciones de LOD. Se han agregado en la Especificación de LOD Global de BIMForum para abordar las estructuras de datos cuando no existen elementos del modelo y para definir los ámbitos de contacto cuando el elemento se omite en el modelado.
- b. Las definiciones LOD deben definirse en la sección Building Information Modeling (BIM) del Plan de Ejecución del Proyecto (PEP). También puede denominarse Plan de Ejecución BIM (BxP, BEP) en su proyecto.
- c. En ausencia de un PEP, BEP, BxP, etc., las definiciones de LOD se ajustarán a las definiciones del Instituto Americano de Arquitectos de 2022 para el Nivel de Desarrollo según el Documento AIA E202-2022.

BIMForum.Global/LOD



300 ^{b,c}	350 ^{b,c}	400 ^{b,c}
<p>Consulte Secciones De Elementos Para Información Adicional</p>		
Elementos de modelado a incluir: <ol style="list-style-type: none"> Elemento de piso con ubicaciones y geometrías especificadas por el diseño 	Elementos de modelado a incluir: <ol style="list-style-type: none"> Miembros modelados en cualquier interfaz con bordes de pared (superior, inferior, lados) o abertura a través de la pared Puentes o correas 	Elementos de modelado a incluir: <ol style="list-style-type: none"> Soldaduras Conexiones Número de pieza de fabricación del miembro Cualquier pieza necesaria para una instalación completa
LoD 500		

LoA





Haga clic aquí para enviar sus comentarios sobre este borrador público de la versión 2024:
 Copyright © 2024 por BIMForum Global. Todos los derechos reservados. Este documento está protegido por
[Creative Commons Attribution-NonCommercial-NoDerivatives 4.0 International License](https://creativecommons.org/licenses/by-nc-nd/4.0/)

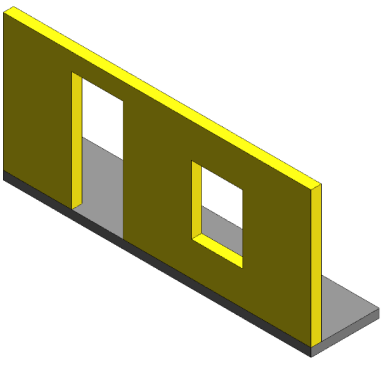
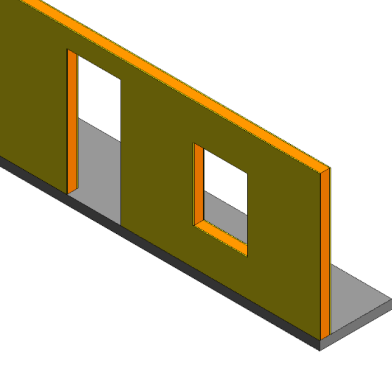
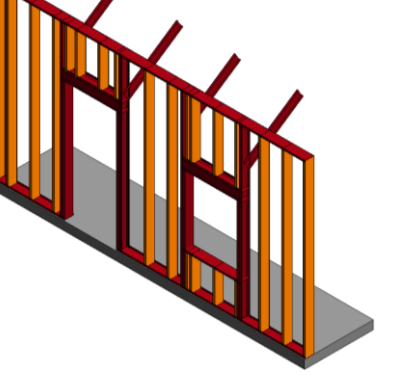
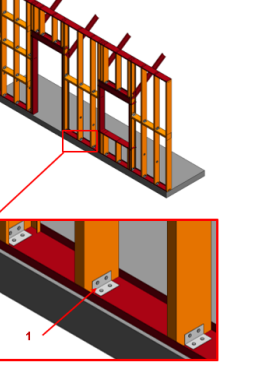

LOD	000 ^a	100 ^{b,c}	200 ^{b,c}	VDCFORUM VDCForum.org	300 ^{b,c}	350 ^{b,c}	400 ^{b,c}
	 <p>NO EXISTEN ELEMENTOS DISTINTOS DE MODELO Y NO SE PUEDE HACER NINGUNA INFERENCIA A PARTIR DE UNA MASA GLOBAL PARA ESTOS ELEMENTOS EN ALOJAMIENTO DE ESTE SISTEMA.</p>	 <p>NO EXISTEN ELEMENTOS DISTINTOS DEL MODELO, PERO SE PUEDEN HACER INFERENCIAS SOBRE LOS ELEMENTOS A PARTIR DE UNA MASA TOTAL EN ESTE LUGAR DEL SISTEMA.</p>	 <p>71 B2010.05-LOD-200 Exterior Wall (Cold-Form Metal Framing) From lkerd.com</p>	<p>Notas:</p> <p>a. LOD 000 no existe en definiciones de LOD. Se han agregado en la Especificación de LOD Global de BIMForum para abordar las estructuras de datos cuando no existen elementos del modelo y para definir los ámbitos de contacto cuando el elemento se omite en el modelado.</p> <p>b. Las definiciones LOD deben definirse en la sección Building Information Modeling (BIM) del Plan de Ejecución del Proyecto (PEP). También puede denominarse Plan de Ejecución BIM (BxP, BEP) en su proyecto.</p> <p>c. En ausencia de un PEP, BEP, BxP, etc., las definiciones de LOD se ajustarán a las definiciones del Instituto Americano de Arquitectos de 2022 para el Nivel de Desarrollo según el Documento AIA E202-2022. BIMForum.Global/LOD</p>	 <p>72 B2010.05-LOD-300 Exterior Wall (Cold-Form Metal Framing) From lkerd.com</p>	 <p>73 B2010.05-LOD-350 Exterior Wall (Cold-Form Metal Framing) From lkerd.com</p>	 <p>74 B2010.05-LOD-400 Exterior Wall (Cold-Form Metal Framing) From lkerd.com</p>
<p>Descripción</p> <p>N/A</p>			<p>Objetos de muro genéricos separados por tipo de material (por ejemplo, muro de ladrillo vs. terracota).</p> <p>Espesor aproximado de la capa representado por un solo conjunto.</p> <p>Diseños y ubicaciones aún flexibles.</p>		<p>Pared específica modelada a dimensiones reales.</p> <p>Las penetraciones se modelan a dimensiones nominales para aberturas de paredes principales, como ventanas, puertas y elementos mecánicos grandes.</p> <p>Paneles de corte</p>	<p>La estructura metálica conformada en frío se desarrolla con elementos suficientes para admitir la coordinación detallada de la interfaz con otros sistemas, como MEP.</p> <p>Todas las penetraciones se modelan en dimensiones reales de apertura aproximada. Aberturas modeladas con marcos de soporte alrededor de aberturas</p> <p>Notas de la imagen:</p> <ol style="list-style-type: none"> Los elementos en rojo son elementos críticos de soporte de muro que no se pueden cortar fácilmente para la coordinación de la apertura MEP a través de las paredes. Los refuerzos diagonales que pueden estar en el espacio del techo superior se modelan para la coordinación con otros contenidos del edificio, como MEP que pasa a lo largo del muro en los espacios sobre el techo. El modelado de marcos metálicos conformados en frío de relleno (naranja) puede omitirse en este LOD si se indica en el BXP. El revestimiento y el recubrimiento no se muestran para mayor claridad en esta imagen. 	<p>La estructura metálica conformada en frío se desarrolla con elementos suficientes que respaldan la fabricación del sistema CFMF.</p> <p>Notas de la imagen:</p> <ol style="list-style-type: none"> El contenido de conexión es el desarrollo en los elementos de la pared. Esto incluye, entre otros, sujetadores, clips y otro hardware relacionado. El revestimiento y la cubierta no se muestran para mayor claridad en esta imagen.
<p>Secciones asociadas del formato maestro:</p> <p>01 83 16</p>							
<p>LoD 500</p>							

LoA

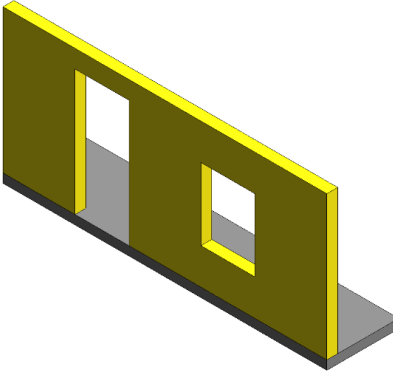
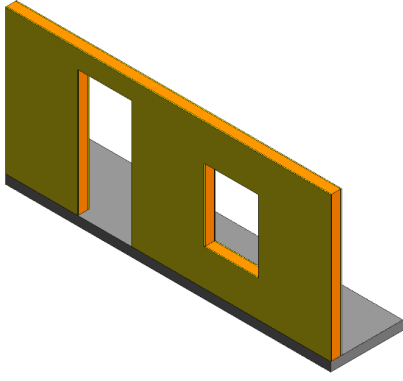
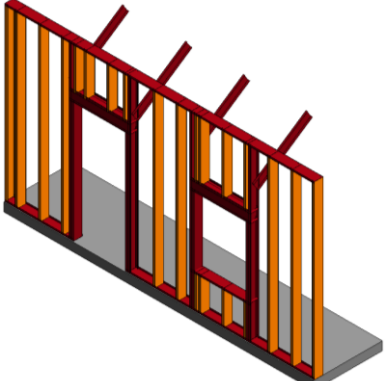
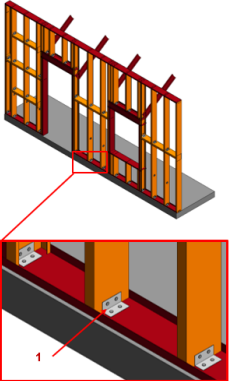
LOD	000 ^a	100 ^{b,c}	200 ^{b,c}	VDCFORUM VDCForum.org	300 ^{b,c}	350 ^{b,c}	400 ^{b,c}
	 <p>NO EXISTEN ELEMENTOS DISTINTOS DE MODELO Y NO SE PUEDE HACER NINGUNA INFERENCIA A PARTIR DE UNA MASA GLOBAL PARA ESTOS ELEMENTOS EN ALOJAMIENTO DE ESTE SISTEMA.</p>	 <p>NO EXISTEN ELEMENTOS DISTINTOS DEL MODELO, PERO SE PUEDEN HACER INFERENCIAS SOBRE LOS ELEMENTOS A PARTIR DE UNA MASA TOTAL EN ESTE LUGAR DEL SISTEMA.</p>	 <p>89 C1010.05-LOD-200 Interior Wall (Cold-Form Metal Framing) From lkerd.com</p>	<p>Notas:</p> <p>a. LOD 000 no existe en definiciones de LOD. Se han agregado en la Especificación de LOD Global de BIMForum para abordar las estructuras de datos cuando no existen elementos del modelo y para definir los ámbitos de contacto cuando el elemento se omite en el modelado.</p> <p>b. Las definiciones LOD deben definirse en la sección Building Information Modeling (BIM) del Plan de Ejecución del Proyecto (PEP). También puede denominarse Plan de Ejecución BIM (BxP, BEP) en su proyecto.</p> <p>c. En ausencia de un PEP, BEP, BxP, etc., las definiciones de LOD se ajustarán a las definiciones del Instituto Americano de Arquitectos de 2022 para el Nivel de Desarrollo según el Documento AIA E202-2022. BIMForum.Global/LOD</p>	 <p>90 C1010.05-LOD-300 Interior Wall (Cold-Form Metal Framing) From lkerd.com</p>	 <p>91 C1010.05-LOD-350 Interior Wall (Cold-Form Metal Framing) From lkerd.com</p>	 <p>92 C1010.05-LOD-400 Interior Wall (Cold-Form Metal Framing) From lkerd.com</p>
<p>Descripción</p> <p>Ver C10</p> <p>Secciones asociadas del formato maestro:</p> <p>10 22 00 / 01 84 13</p>			Ver C1010		Ver C1010.10	<p>La estructura metálica conformada en frío se desarrolla con elementos suficientes para admitir la coordinación detallada de la interfaz con otros sistemas, como MEP. Todas las penetraciones se modelan en dimensiones reales de apertura aproximada.</p> <p>Notas de la imagen:</p> <ol style="list-style-type: none"> Los elementos en rojo son elementos críticos de soporte de muro que no se pueden cortar fácilmente para la coordinación de la apertura MEP a través de las paredes. Los refuerzos diagonales que pueden estar en el espacio del techo superior se modelan para la coordinación con otros contenidos del edificio, como MEP que pasa a lo largo del muro en los espacios sobre el techo. El modelado CFMF de relleno (naranja) puede omitirse en este LOD si se indica en el BXP. El revestimiento y el recubrimiento no se muestran para mayor claridad en esta imagen. 	<p>La estructura metálica conformada en frío se desarrolla con elementos suficientes que respaldan la fabricación del sistema CFMF.</p> <p>Notas de la imagen:</p> <ol style="list-style-type: none"> El contenido de conexión es el desarrollo en los elementos de la pared. Esto incluye, entre otros, sujetadores, clips y otro hardware relacionado. El revestimiento y la cubierta no se muestran para mayor claridad en esta imagen.
<p>LoD 500</p>							

LoA

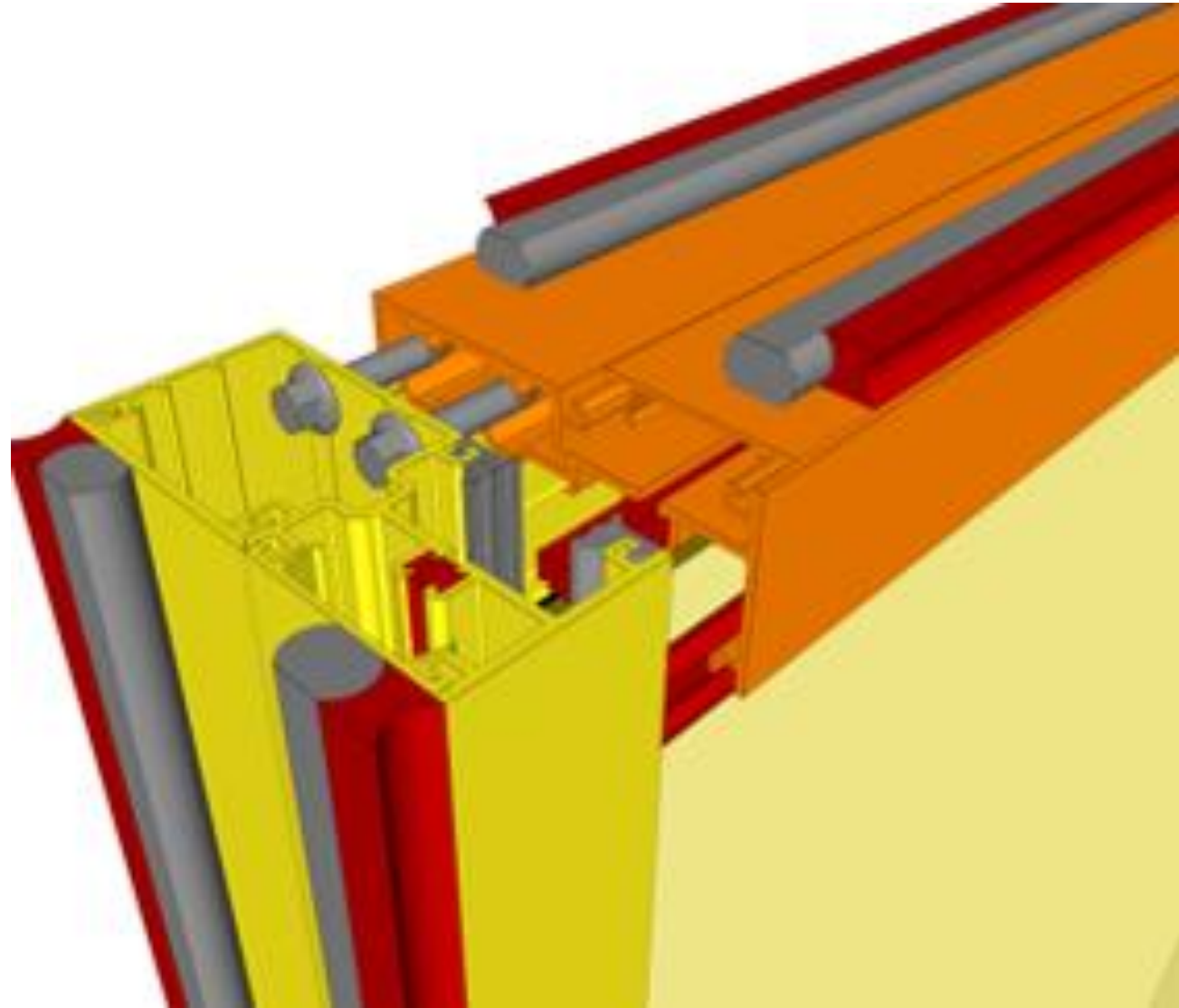





CERRAMIENTOS DE FACHADA Y MUROS DE CORTINA

LoD 500



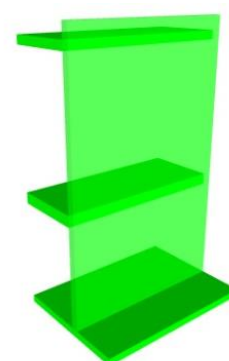
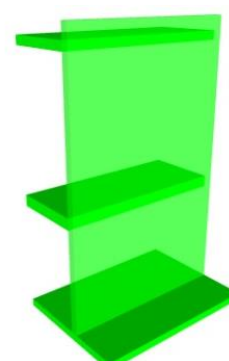

[Haga clic aquí para enviar sus comentarios sobre este borrador público de la versión 2024:](#)
Copyright © 2024 por BIMForum Global. Todos los derechos reservados. Este documento está protegido por
[Creative Commons Attribution-NonCommercial-NoDerivatives 4.0 International License](#)



LOD	000 ^a	100 ^{b,c}	200 ^{b,c}	VDCFORUM VDCForum.org	300 ^{b,c}	350 ^{b,c}	400 ^{b,c}
	 <p>NO EXISTEN ELEMENTOS DISTINTOS DE MODELO Y NO SE PUEDE HACER NINGUNA INFERENCIA A PARTIR DE UNA MASA GLOBAL PARA ESTOS ELEMENTOS EN ALOJAMIENTO DE ESTE SISTEMA.</p>	 <p>NO EXISTEN ELEMENTOS DISTINTOS DEL MODELO, PERO SE PUEDEN HACER INFERENCIAS SOBRE LOS ELEMENTOS A PARTIR DE UNA MASA TOTAL EN ESTE LUGAR DEL SISTEMA.</p>	 <p>60 B2010-LOD-200 Exterior Walls From lkerd.com</p>	<p>Notas:</p> <p>a. LOD 000 no existe en definiciones de LOD. Se han agregado en la Especificación de LOD Global de BIMForum para abordar las estructuras de datos cuando no existen elementos del modelo y para definir los ámbitos de contacto cuando el elemento se omite en el modelado.</p> <p>b. Las definiciones LOD deben definirse en la sección Building Information Modeling (BIM) del Plan de Ejecución del Proyecto (PEP). También puede denominarse Plan de Ejecución BIM (BxP, BEP) en su proyecto.</p> <p>c. En ausencia de un PEP, BEP, BxP, etc., las definiciones de LOD se ajustarán a las definiciones del Instituto Americano de Arquitectos de 2022 para el Nivel de Desarrollo según el Documento AIA E202-2022. BIMForum.Global/LOD</p>	 <p>61 B2010-LOD-300 Exterior Walls From lkerd.com</p>	 <p>62 B2010-LOD-350 Exterior Walls From lkerd.com</p>	
<p>Descripción</p> <p>Ver B20</p> <p>Secciones asociadas del formato maestro:</p> <p>01 83 16</p>			<p>Objetos de muro genéricos separados por tipo de material (por ejemplo, muro de ladrillo vs. terracota).</p> <p>Espesor total aproximado del muro representado por un solo conjunto.</p> <p>Diseños y ubicaciones aún flexibles.</p>		<p>Elemento de modelo único con espesor total específico que tiene en cuenta la chapa, la estructura, el aislamiento, el espacio de aire y la piel interior especificados para el sistema de pared. (Consulte LOD350 y LOD400 para elementos modelados individualmente)</p> <p>Las penetraciones se modelan a dimensiones nominales para aberturas de paredes principales, como ventanas, puertas y elementos mecánicos grandes.</p>	<p>Puede modelarse como un solo elemento de modelo.</p> <p>Se modelan los principales miembros estructurales, como cabezales y jambas en las aberturas.</p> <p>Todas las penetraciones se modelan en dimensiones reales de apertura aproximada.</p>	
LoD 500							

LoA

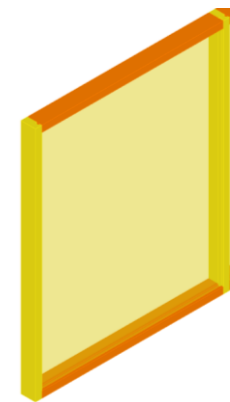
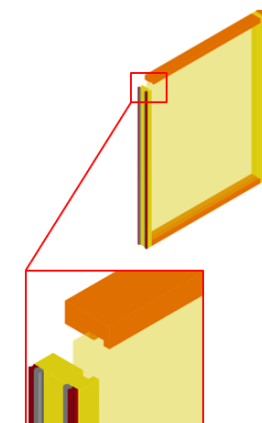
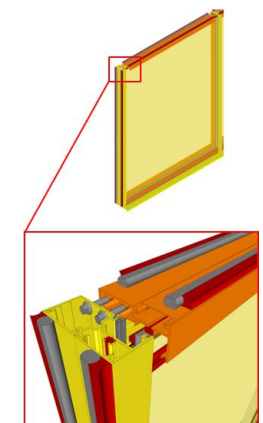

LOD	000 ^a	100 ^{b,c}	200 ^{b,c}	VDCFORUM VDCForum.org	300 ^{b,c}	350 ^{b,c}	400 ^{b,c}
	 <p>NO EXISTEN ELEMENTOS DISTINTOS DE MODELO Y NO SE PUEDE HACER NINGUNA INFERENCIA A PARTIR DE UNA MASA GLOBAL PARA ESTOS ELEMENTOS EN ALOJAMIENTO DE ESTE SISTEMA.</p>	 <p>NO EXISTEN ELEMENTOS DISTINTOS DEL MODELO, PERO SE PUEDEN HACER INFERENCIAS SOBRE LOS ELEMENTOS A PARTIR DE UNA MASA TOTAL EN ESTE LUGAR DEL SISTEMA.</p>	 <p>81 B2020.30-LOD-200 Exterior Window Wall From lkerd.com</p>	<p>Notas:</p> <p>a. LOD 000 no existe en definiciones de LOD. Se han agregado en la Especificación de LOD Global de BIMForum para abordar las estructuras de datos cuando no existen elementos del modelo y para definir los ámbitos de contacto cuando el elemento se omite en el modelado.</p> <p>b. Las definiciones LOD deben definirse en la sección Building Information Modeling (BIM) del Plan de Ejecución del Proyecto (PEP). También puede denominarse Plan de Ejecución BIM (BxP, BEP) en su proyecto.</p> <p>c. En ausencia de un PEP, BEP, BxP, etc., las definiciones de LOD se ajustarán a las definiciones del Instituto Americano de Arquitectos de 2022 para el Nivel de Desarrollo según el Documento AIA E202-2022.</p> <p>BIMForum.Global/LOD</p>	 <p>82 B2020.30-LOD-300 Exterior Window Wall From lkerd.com</p>	 <p>83 B2020.30-LOD-350 Exterior Window Wall From lkerd.com</p>	 <p>84 B2020.30-LOD-400 Exterior Window Wall From lkerd.com</p>
<p>Descripción</p> <p>Ver B20</p> <p>Secciones asociadas del formato maestro:</p> <p>08 43 00</p>			<p>Objetos de muro genéricos que representan los principales tipos de conjuntos de muros de ventanas propuestos.</p> <p>Profundidad total de montaje del muro de la ventana representada por un único objeto de modelo.</p> <p>Diseños y ubicaciones aún flexibles.</p>		<p>Ubicación especificada y orientación de la cara del vidrio.</p> <p>Dimensiones nominales de la cara y espesor del acristalamiento.</p> <p>Espaciado, ubicación, tamaño y orientación de los parteluces.</p> <p>Componentes operables definidos (ventanas, persianas y puertas) e incluidos en el modelo.</p>	<p>Formas y geometría de parteluz definidas.</p> <p>Diseños y tipos de anclaje reales definidos y modelados.</p> <p>Dimensiones reales del panel (incluidos los asientos).</p>	<p>Perfiles de extrusión de parteluz completos.</p> <p>Detalles de interfaz entre los sistemas de pared (dentro) y los sistemas de pared y soporte, incluidos selladores, diques finales, tapajuntas y membranas.</p>
<p>LoD 500</p>							

LoA



Haga clic aquí para enviar sus comentarios sobre este borrador público de la versión 2024:
 Copyright © 2024 por BIMForum Global. Todos los derechos reservados. Este documento está protegido por
[Creative Commons Attribution-NonCommercial-NoDerivatives 4.0 International License](https://creativecommons.org/licenses/by-nc-nd/4.0/)



LOD	000 ^a	100 ^{b,c}	200 ^{b,c}
	 <p>NO EXISTEN ELEMENTOS DISTINTOS DE MODELO Y NO SE PUEDE HACER NINGUNA INFERENCIA A PARTIR DE UNA MASA GLOBAL PARA ESTOS ELEMENTOS EN ALOJAMIENTO DE ESTE SISTEMA.</p>	 <p>NO EXISTEN ELEMENTOS DISTINTOS DEL MODELO, PERO SE PUEDEN HACER INFERENCIAS SOBRE LOS ELEMENTOS A PARTIR DE UNA MASA TOTAL EN ESTE LUGAR DEL SISTEMA.</p>	 <p>81 B2020.30-LOD-200 Exterior Window Wall From lkerd.com</p>
Descripción	N/A		Objetos de muros genéricos separados por tipo de material (por ejemplo, muro de ladrillo vs. terracota). Espesor aproximado de la capa representado por un solo conjunto. Diseños y ubicaciones aún flexibles.
Secciones asociadas del formato maestro:			
09 20 00			
LoD 500			



VDCForum.org

Notas:

- a. LOD 000 no existe en definiciones de LOD. Se han agregado en la Especificación de LOD Global de BIMForum para abordar las estructuras de datos cuando no existen elementos del modelo y para definir los ámbitos de contacto cuando el elemento se omite en el modelado.
 - b. Las definiciones LOD deben definirse en la sección Building Information Modeling (BIM) del Plan de Ejecución del Proyecto (PEP). También puede denominarse Plan de Ejecución BIM (BxP, BEP) en su proyecto.
 - c. En ausencia de un PEP, BEP, BxP, etc., las definiciones de LOD se ajustarán a las definiciones del Instituto Americano de Arquitectos de 2022 para el Nivel de Desarrollo según el Documento AIA E202-2022.
- BIMForum.Global/LOD



300 ^{b,c}	350 ^{b,c}	400 ^{b,c}
<p>Consulte Secciones De Elementos Para Información Adicional</p>		
<p>Pared específica modelada a dimensiones reales.</p> <p>Las penetraciones se modelan a dimensiones nominales para aberturas de paredes principales, como ventanas, puertas y elementos mecánicos grandes.</p>	<p>Piel interior del muro exterior modelado como un elemento separado.</p> <p>Todas las aberturas modeladas a dimensiones de apertura aproximadas.</p>	<p>Elementos del modelado a incluir:</p> <ol style="list-style-type: none"> 1. Pernos y pistas 2. Unidades individuales de albañilería 3. Refuerzo 4. Tablero de pared 5. Aislamiento
LoD 500		

LoA





Haga clic aquí para enviar sus comentarios sobre este borrador público de la versión 2024:
Copyright © 2024 por BIMForum Global. Todos los derechos reservados. Este documento está protegido por
[Creative Commons Attribution-NonCommercial-NoDerivatives 4.0 International License](https://creativecommons.org/licenses/by-nc-nd/4.0/)



LOD	000 ^a	100 ^{b,c}	200 ^{b,c}	VDCFORUM	300 ^{b,c}	350 ^{b,c}	400 ^{b,c}
	 <p>NO EXISTEN ELEMENTOS DISTINTOS DE MODELO Y NO SE PUEDE HACER NINGUNA INFERENCIA A PARTIR DE UNA MASA GLOBAL PARA ESTOS ELEMENTOS EN ALOJAMIENTO DE ESTE SISTEMA.</p>	 <p>NO EXISTEN ELEMENTOS DISTINTOS DEL MODELO, PERO SE PUEDEN HACER INFERENCIAS SOBRE LOS ELEMENTOS A PARTIR DE UNA MASA TOTAL EN ESTE LUGAR DEL SISTEMA.</p>	 <p>81 B2020.30-LOD-200 Exterior Window Wall From lkerd.com</p>	<p>VDCForum.org</p> <p>Notas:</p> <p>a. LOD 000 no existe en definiciones de LOD. Se han agregado en la Especificación de LOD Global de BIMForum para abordar las estructuras de datos cuando no existen elementos del modelo y para definir los ámbitos de contacto cuando el elemento se omite en el modelado.</p> <p>b. Las definiciones LOD deben definirse en la sección Building Information Modeling (BIM) del Plan de Ejecución del Proyecto (PEP). También puede denominarse Plan de Ejecución BIM (BxP, BEP) en su proyecto.</p> <p>c. En ausencia de un PEP, BEP, BxP, etc., las definiciones de LOD se ajustarán a las definiciones del Instituto Americano de Arquitectos de 2022 para el Nivel de Desarrollo según el Documento AIA E202-2022.</p> <p>BIMForum.Global/LOD</p>	<p>Consulte Secciones De Elementos Para Información Adicional</p>		
<p>Descripción</p> <p>Ver B20</p> <p>Secciones asociadas del formato maestro:</p> <p>01 83 16 / 08 50 00</p>			<p>Ventanas aproximadas en términos de ubicación, tamaño, recuento y tipo. Las unidades se modelan como un componente simple y monolítico; o representado con marco simple y acristalamiento.</p> <p>Se proporciona el tamaño nominal de la unidad.</p>				
<p>LoD 500</p>							

LoA

LOD	000 ^a	100 ^{b,c}	200 ^{b,c}
	 <p>NO EXISTEN ELEMENTOS DISTINTOS DE MODELO Y NO SE PUEDE HACER NINGUNA INFERENCIA A PARTIR DE UNA MASA GLOBAL PARA ESTOS ELEMENTOS EN ALOJAMIENTO DE ESTE SISTEMA.</p>	 <p>NO EXISTEN ELEMENTOS DISTINTOS DEL MODELO, PERO SE PUEDEN HACER INFERENCIAS SOBRE LOS ELEMENTOS A PARTIR DE UNA MASA TOTAL EN ESTE LUGAR DEL SISTEMA.</p>	 <p>81 B2020.30-LOD-200 Exterior Window Wall From kerd.com</p>
Descripción	Ver B20		Ver B2020
Secciones asociadas del formato maestro:			
08 50 00 / 08 51 66 / 08 52 66 / 08 53 66 / 08 54 66 08 51 69 / 08 52 69 / 08 53 69 / 08 54 69			

VDCFORUM

VDCForum.org

Notas:

- a. LOD 000 no existe en definiciones de LOD. Se han agregado en la Especificación de LOD Global de BIMForum para abordar las estructuras de datos cuando no existen elementos del modelo y para definir los ámbitos de contacto cuando el elemento se omite en el modelado.
- b. Las definiciones LOD deben definirse en la sección Building Information Modeling (BIM) del Plan de Ejecución del Proyecto (PEP). También puede denominarse Plan de Ejecución BIM (BxP, BEP) en su proyecto.
- c. En ausencia de un PEP, BEP, BxP, etc., las definiciones de LOD se ajustarán a las definiciones del Instituto Americano de Arquitectos de 2022 para el Nivel de Desarrollo según el Documento AIA E202-2022.

BIMForum.Global/LOD

300 ^{b,c}	350 ^{b,c}	400 ^{b,c}
<p>Consulte Secciones De Elementos Para Información Adicional</p>		
<p>Las unidades se modelan en función de la ubicación especificada y el tamaño nominal. Geometría exterior (perfil) de elementos de marco de ventana y acristalamiento modelados en la ubicación correcta.</p> <p>Se indica la operación.</p>	<p>Método de fijación de ventana a estructura</p> <p>Incrustar elementos</p> <p>Varilla de respaldo y sellador</p>	<ol style="list-style-type: none"> 1. Perfiles detallados de extrusión de bastidor 2. Subcomponentes de acristalamiento (juntas) 3. Componentes de datos adjuntos 4. Presa final 5. Sujetadores



LoD 500

LoA





Haga clic aquí para enviar sus comentarios sobre este borrador público de la versión 2024:
Copyright © 2024 por BIMForum Global. Todos los derechos reservados. Este documento está protegido por
[Creative Commons Attribution-NonCommercial-NoDerivatives 4.0 International License](https://creativecommons.org/licenses/by-nc-nd/4.0/)

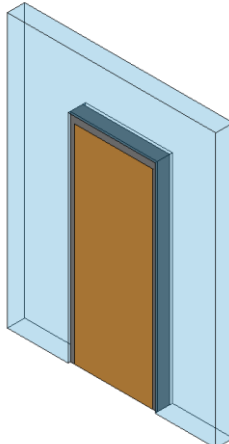
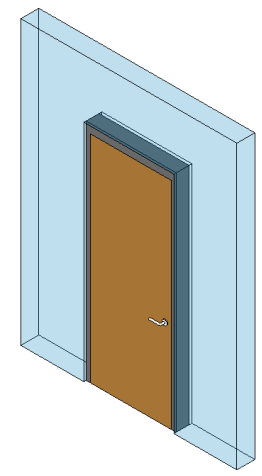

LOD	000 ^a	100 ^{b,c}	200 ^{b,c}	VDCFORUM VDCForum.org	300 ^{b,c}	350 ^{b,c}	400 ^{b,c}
	 <p>NO EXISTEN ELEMENTOS DISTINTOS DE MODELO Y NO SE PUEDE HACER NINGUNA INFERENCIA A PARTIR DE UNA MASA GLOBAL PARA ESTOS ELEMENTOS EN ALOJAMIENTO DE ESTE SISTEMA.</p>	 <p>NO EXISTEN ELEMENTOS DISTINTOS DEL MODELO, PERO SE PUEDEN HACER INFERENCIAS SOBRE LOS ELEMENTOS A PARTIR DE UNA MASA TOTAL EN ESTE LUGAR DEL SISTEMA.</p>	 <p>From kerd.com</p>	<p>Notas:</p> <p>a. LOD 000 no existe en definiciones de LOD. Se han agregado en la Especificación de LOD Global de BIMForum para abordar las estructuras de datos cuando no existen elementos del modelo y para definir los ámbitos de contacto cuando el elemento se omite en el modelado.</p> <p>b. Las definiciones LOD deben definirse en la sección Building Information Modeling (BIM) del Plan de Ejecución del Proyecto (PEP). También puede denominarse Plan de Ejecución BIM (BxP, BEP) en su proyecto.</p> <p>c. En ausencia de un PEP, BEP, BxP, etc., las definiciones de LOD se ajustarán a las definiciones del Instituto Americano de Arquitectos de 2022 para el Nivel de Desarrollo según el Documento AIA E202-2022.</p> <p>BIMForum.Global/LOD</p>		<p>Consulte Secciones De Elementos Para Información Adicional</p>	
<p>Descripción</p> <p>Representación simple de una unidad de puerta. El tamaño, el recuento y la ubicación son aproximados.</p> <p>Secciones asociadas del formato maestro:</p> <p>01 83 16</p>			<p>Las unidades se modelan como un componente simple y monolítico; o representado con un marco y un panel simples.</p> <p>Se proporciona el tamaño nominal de la unidad.</p>				
<p>LoD 500</p>							

LoA

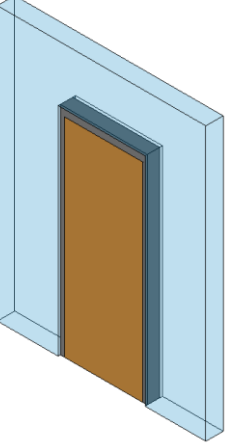
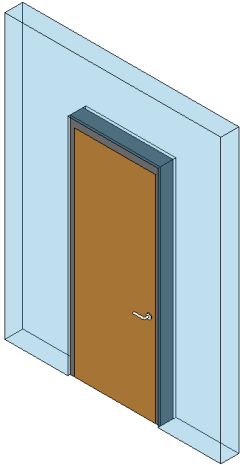

LOD	000 ^a	100 ^{b,c}	200 ^{b,c}	VDCFORUM VDCForum.org	300 ^{b,c}	350 ^{b,c}	400 ^{b,c}
	 <p>NO EXISTEN ELEMENTOS DISTINTOS DE MODELO Y NO SE PUEDE HACER NINGUNA INFERENCIA A PARTIR DE UNA MASA GLOBAL PARA ESTOS ELEMENTOS EN ALOJAMIENTO DE ESTE SISTEMA.</p>	 <p>NO EXISTEN ELEMENTOS DISTINTOS DEL MODELO, PERO SE PUEDEN HACER INFERENCIAS SOBRE LOS ELEMENTOS A PARTIR DE UNA MASA TOTAL EN ESTE LUGAR DEL SISTEMA.</p>	 <p>From kerd.com</p>	<p>Notas:</p> <p>a. LOD 000 no existe en definiciones de LOD. Se han agregado en la Especificación de LOD Global de BIMForum para abordar las estructuras de datos cuando no existen elementos del modelo y para definir los ámbitos de contacto cuando el elemento se omite en el modelado.</p> <p>b. Las definiciones LOD deben definirse en la sección Building Information Modeling (BIM) del Plan de Ejecución del Proyecto (PEP). También puede denominarse Plan de Ejecución BIM (BxP, BEP) en su proyecto.</p> <p>c. En ausencia de un PEP, BEP, BxP, etc., las definiciones de LOD se ajustarán a las definiciones del Instituto Americano de Arquitectos de 2022 para el Nivel de Desarrollo según el Documento AIA E202-2022.</p> <p>BIMForum.Global/LOD</p>		<p>Consulte Secciones De Elementos Para Información Adicional</p>	
<p>Descripción</p> <p>Ver B20</p> <p>Secciones asociadas del formato maestro:</p> <p>08 32 00 / 08 42 00 / 08 42 26 / 08 42 29 / 08 42 33 / 08 42 36 / 08 43 29</p>			Ver B2050		<p>Conjuntos de puertas de entrada modelados por tipo para incluir lo siguiente:</p> <ol style="list-style-type: none"> 1. Paneles y marcos de puertas específicos (si corresponde). 2. Se especifica la operación. Los requisitos espaciales para la operación pueden ser modelados si BXP lo requiere. 	<p>Los elementos principales del encuadre se modelan en jambas y cabeza.</p> <p>Umbrales</p> <p>Se modelan los recintos de operación o mecanismo.</p> <p>Todas las conexiones e interfaces modeladas, incluidos soportes y soportes.</p>	<p>Perfiles de extrusión de parteluz completos Dimensiones reales del tamaño del panel.</p>
<p>LoD 500</p>							

LoA





Haga clic aquí para enviar sus comentarios sobre este borrador público de la versión 2024:
 Copyright © 2024 por BIMForum Global. Todos los derechos reservados. Este documento está protegido por
[Creative Commons Attribution-NonCommercial-NoDerivatives 4.0 International License](https://creativecommons.org/licenses/by-nc-nd/4.0/)

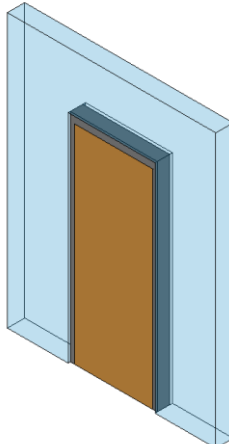
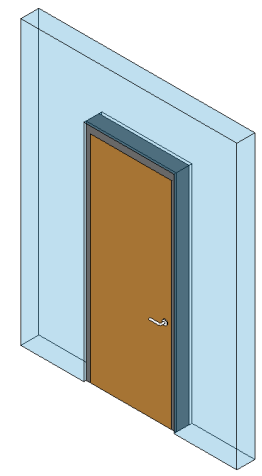

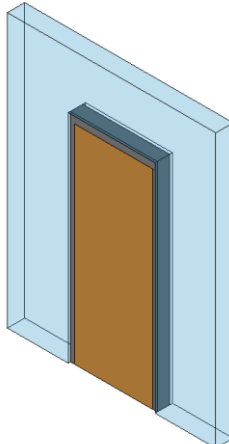
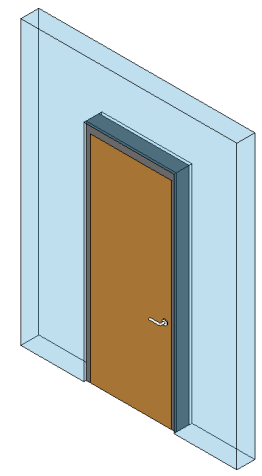

LOD	000 ^a	100 ^{b,c}	200 ^{b,c}	VDCFORUM	300 ^{b,c}	350 ^{b,c}	400 ^{b,c}
	 <p>NO EXISTEN ELEMENTOS DISTINTOS DE MODELO Y NO SE PUEDE HACER NINGUNA INFERENCIA A PARTIR DE UNA MASA GLOBAL PARA ESTOS ELEMENTOS EN ALOJAMIENTO DE ESTE SISTEMA.</p>	 <p>NO EXISTEN ELEMENTOS DISTINTOS DEL MODELO, PERO SE PUEDEN HACER INFERENCIAS SOBRE LOS ELEMENTOS A PARTIR DE UNA MASA TOTAL EN ESTE LUGAR DEL SISTEMA.</p>	 <p>From kerd.com</p>	<p>VDCForum.org</p> <p>Notas:</p> <p>a. LOD 000 no existe en definiciones de LOD. Se han agregado en la Especificación de LOD Global de BIMForum para abordar las estructuras de datos cuando no existen elementos del modelo y para definir los ámbitos de contacto cuando el elemento se omite en el modelado.</p> <p>b. Las definiciones LOD deben definirse en la sección Building Information Modeling (BIM) del Plan de Ejecución del Proyecto (PEP). También puede denominarse Plan de Ejecución BIM (BxP, BEP) en su proyecto.</p> <p>c. En ausencia de un PEP, BEP, BxP, etc., las definiciones de LOD se ajustarán a las definiciones del Instituto Americano de Arquitectos de 2022 para el Nivel de Desarrollo según el Documento AIA E202-2022.</p> <p>BIMForum.Global/LOD</p>		<p>Consulte Secciones De Elementos Para Información Adicional</p>	
Descripción	Ver B20		Ver B2050		Ver B2050.10	Ver B2050.10	Todas las conexiones e interfaces modeladas, incluidos soportes, soportes, selladores y umbrales.
Secciones asociadas del formato maestro:					El hardware de la puerta se modela según lo especificado.		
08 10 00							
LoD 500							

LoA

LOD	000 ^a	100 ^{b,c}	200 ^{b,c}	VDCFORUM VDCForum.org	300 ^{b,c}	350 ^{b,c}	400 ^{b,c}
	 <p>NO EXISTEN ELEMENTOS DISTINTOS DE MODELO Y NO SE PUEDE HACER NINGUNA INFERENCIA A PARTIR DE UNA MASA GLOBAL PARA ESTOS ELEMENTOS EN ALOJAMIENTO DE ESTE SISTEMA.</p>	 <p>NO EXISTEN ELEMENTOS DISTINTOS DEL MODELO, PERO SE PUEDEN HACER INFERENCIAS SOBRE LOS ELEMENTOS A PARTIR DE UNA MASA TOTAL EN ESTE LUGAR DEL SISTEMA.</p>	 <p>From kerd.com</p>	<p>Notas:</p> <p>a. LOD 000 no existe en definiciones de LOD. Se han agregado en la Especificación de LOD Global de BIMForum para abordar las estructuras de datos cuando no existen elementos del modelo y para definir los ámbitos de contacto cuando el elemento se omite en el modelado.</p> <p>b. Las definiciones LOD deben definirse en la sección Building Information Modeling (BIM) del Plan de Ejecución del Proyecto (PEP). También puede denominarse Plan de Ejecución BIM (BxP, BEP) en su proyecto.</p> <p>c. En ausencia de un PEP, BEP, BxP, etc., las definiciones de LOD se ajustarán a las definiciones del Instituto Americano de Arquitectos de 2022 para el Nivel de Desarrollo según el Documento AIA E202-2022.</p> <p>BIMForum.Global/LOD</p>			
Descripción	Ver B20		Ver B2050		Conjuntos de puertas de gran tamaño modelados por tipo para incluir lo siguiente:	Los principales elementos de enmarcado en la pared se modelan en jambas y cabeza.	Todas las conexiones e interfaces modeladas, incluidos soportes, soportes, selladores y umbrales.
Secciones asociadas del formato maestro:					<ol style="list-style-type: none"> 1. Paneles de puertas con dimensiones nominales. 2. Marcos con dimensiones nominales. 3. Las zonas libres se modelan o acomodan mediante un software de verificación de modelos para el funcionamiento de puertas basculantes (que no sean puertas enrolladas). 4. Los gabinetes y las carcasas del motor se modelan con dimensiones nominales generales. 	Los elementos de conexión se modelan.	
08 33 00 / 08 36 00 / 08 36 13 / 08 36 16 / 08 36 19 / 08 36 23 / 08 34 16							
LoD 500							

LoA

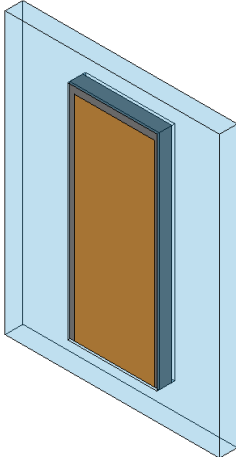
LOD	000 ^a	100 ^{b,c}	200 ^{b,c}
	 <p>NO EXISTEN ELEMENTOS DISTINTOS DE MODELO Y NO SE PUEDE HACER NINGUNA INFERENCIA A PARTIR DE UNA MASA GLOBAL PARA ESTOS ELEMENTOS EN ALOJAMIENTO DE ESTE SISTEMA.</p>	 <p>NO EXISTEN ELEMENTOS DISTINTOS DEL MODELO, PERO SE PUEDEN HACER INFERENCIAS SOBRE LOS ELEMENTOS A PARTIR DE UNA MASA TOTAL EN ESTE LUGAR DEL SISTEMA.</p>	 <p>From kerd.com</p>
Descripción	Ver B20		Ver B2050
Secciones asociadas del formato maestro:			
08 33 00 / 08 35 16			
LoD 500			



VDCForum.org

Notas:

- a. LOD 000 no existe en definiciones de LOD. Se han agregado en la Especificación de LOD Global de BIMForum para abordar las estructuras de datos cuando no existen elementos del modelo y para definir los ámbitos de contacto cuando el elemento se omite en el modelado.
- b. Las definiciones LOD deben definirse en la sección Building Information Modeling (BIM) del Plan de Ejecución del Proyecto (PEP). También puede denominarse Plan de Ejecución BIM (BxP, BEP) en su proyecto.
- c. En ausencia de un PEP, BEP, BxP, etc., las definiciones de LOD se ajustarán a las definiciones del Instituto Americano de Arquitectos de 2022 para el Nivel de Desarrollo según el Documento AIA E202-2022.

BIMForum.Global/LOD



300 ^{b,c}	350 ^{b,c}	400 ^{b,c}
<p>Consulte Secciones De Elementos Para Información Adicional</p>		
<p>Conjuntos de rejilla modelados por tipo para incluir lo siguiente:</p> <ol style="list-style-type: none"> 1. Tamaño nominal de la unidad. 2. Se especifica la operación 	<p>Los elementos principales del encuadre se modelan en jambas y cabeza.</p>	<p>Todas las conexiones e interfaces modeladas, incluidos soportes, soportes, selladores y umbrales.</p>
LoD 500		

LoA





Haga clic aquí para enviar sus comentarios sobre este borrador público de la versión 2024:
 Copyright © 2024 por BIMForum Global. Todos los derechos reservados. Este documento está protegido por
[Creative Commons Attribution-NonCommercial-NoDerivatives 4.0 International License](https://creativecommons.org/licenses/by-nc-nd/4.0/)

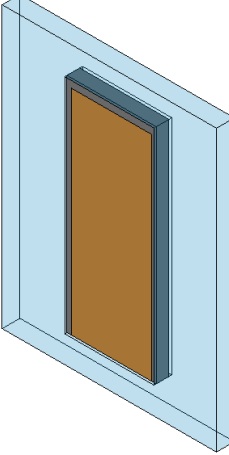

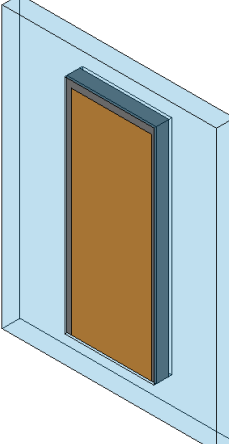

LOD	000 ^a	100 ^{b,c}	200 ^{b,c}	VDCFORUM	300 ^{b,c}	350 ^{b,c}	400 ^{b,c}
	 <p>NO EXISTEN ELEMENTOS DISTINTOS DE MODELO Y NO SE PUEDE HACER NINGUNA INFERENCIA A PARTIR DE UNA MASA GLOBAL PARA ESTOS ELEMENTOS EN ALOJAMIENTO DE ESTE SISTEMA.</p>	 <p>NO EXISTEN ELEMENTOS DISTINTOS DEL MODELO, PERO SE PUEDEN HACER INFERENCIAS SOBRE LOS ELEMENTOS A PARTIR DE UNA MASA TOTAL EN ESTE LUGAR DEL SISTEMA.</p>		<p>VDCForum.org</p> <p>Notas:</p> <p>a. LOD 000 no existe en definiciones de LOD. Se han agregado en la Especificación de LOD Global de BIMForum para abordar las estructuras de datos cuando no existen elementos del modelo y para definir los ámbitos de contacto cuando el elemento se omite en el modelado.</p> <p>b. Las definiciones LOD deben definirse en la sección Building Information Modeling (BIM) del Plan de Ejecución del Proyecto (PEP). También puede denominarse Plan de Ejecución BIM (BxP, BEP) en su proyecto.</p> <p>c. En ausencia de un PEP, BEP, BxP, etc., las definiciones de LOD se ajustarán a las definiciones del Instituto Americano de Arquitectos de 2022 para el Nivel de Desarrollo según el Documento AIA E202-2022.</p> <p>BIMForum.Global/LOD</p>	<p>Consulte Secciones De Elementos Para Información Adicional</p>		
<p>Descripción</p> <p>Ver B20</p> <p>Secciones asociadas del formato maestro:</p> <p>08 90 00</p>			<p>Elemento genérico del modelo que es indicativo del área aproximada y la ubicación de la rejilla / ventilación prevista.</p>				
<p>LoD 500</p>							

LoA

LOD	000 ^a	100 ^{b,c}	200 ^{b,c}	VDCFORUM VDCForum.org	300 ^{b,c}	350 ^{b,c}	400 ^{b,c}
	 NO EXISTEN ELEMENTOS DISTINTOS DE MODELO Y NO SE PUEDE HACER NINGUNA INFERENCIA A PARTIR DE UNA MASA GLOBAL PARA ESTOS ELEMENTOS EN ALOJAMIENTO DE ESTE SISTEMA.	 NO EXISTEN ELEMENTOS DISTINTOS DEL MODELO, PERO SE PUEDEN HACER INFERENCIAS SOBRE LOS ELEMENTOS A PARTIR DE UNA MASA TOTAL EN ESTE LUGAR DEL SISTEMA.		<p>Notas:</p> <p>a. LOD 000 no existe en definiciones de LOD. Se han agregado en la Especificación de LOD Global de BIMForum para abordar las estructuras de datos cuando no existen elementos del modelo y para definir los ámbitos de contacto cuando el elemento se omite en el modelado.</p> <p>b. Las definiciones LOD deben definirse en la sección Building Information Modeling (BIM) del Plan de Ejecución del Proyecto (PEP). También puede denominarse Plan de Ejecución BIM (BxP, BEP) en su proyecto.</p> <p>c. En ausencia de un PEP, BEP, BxP, etc., las definiciones de LOD se ajustarán a las definiciones del Instituto Americano de Arquitectos de 2022 para el Nivel de Desarrollo según el Documento AIA E202-2022.</p> <p>BIMForum.Global/LOD</p>	<p>Consulte Secciones De Elementos Para Información Adicional</p>		
<p>Descripción</p> <p>Ver B20</p> <p>Secciones asociadas del formato maestro:</p> <p>01 83 16 / 08 91 00</p>			Ver B2070		<p>Conjunto de rejilla modelado por tipo, indicativo del área y ubicación de la rejilla / ventilación prevista.</p> <p>Áreas límite precisas del marco y la cuchilla.</p> <p>La abertura de la rejilla se corta de la pared del host</p>	<p>Los principales elementos de encuadre se modelan en puntos de conexión.</p> <p>Se modelan los puntos de conexión.</p>	<p>Todas las conexiones e interfaces modeladas, incluidos soportes, soportes y selladores.</p>
LoD 500							

LoA

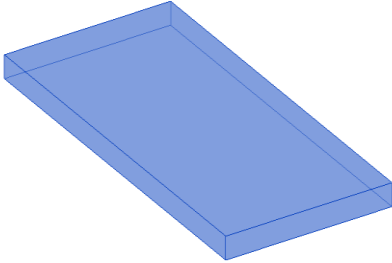
LOD	000 ^a	100 ^{b,c}	200 ^{b,c}
	 <p>NO EXISTEN ELEMENTOS DISTINTOS DE MODELO Y NO SE PUEDE HACER NINGUNA INFERENCIA A PARTIR DE UNA MASA GLOBAL PARA ESTOS ELEMENTOS EN ALOJAMIENTO DE ESTE SISTEMA.</p>	 <p>NO EXISTEN ELEMENTOS DISTINTOS DEL MODELO, PERO SE PUEDEN HACER INFERENCIAS SOBRE LOS ELEMENTOS A PARTIR DE UNA MASA TOTAL EN ESTE LUGAR DEL SISTEMA.</p>	
Descripción	Ver B30		Ver B3080
Secciones asociadas del formato maestro:			
07 42 00 / 07 44 00 / 09 20 00 / 09 54 00 / 09 56 00			



VDCForum.org

Notas:

- a. LOD 000 no existe en definiciones de LOD. Se han agregado en la Especificación de LOD Global de BIMForum para abordar las estructuras de datos cuando no existen elementos del modelo y para definir los ámbitos de contacto cuando el elemento se omite en el modelado.
- b. Las definiciones LOD deben definirse en la sección Building Information Modeling (BIM) del Plan de Ejecución del Proyecto (PEP). También puede denominarse Plan de Ejecución BIM (BxP, BEP) en su proyecto.
- c. En ausencia de un PEP, BEP, BxP, etc., las definiciones de LOD se ajustarán a las definiciones del Instituto Americano de Arquitectos de 2022 para el Nivel de Desarrollo según el Documento AIA E202-2022.

BIMForum.Global/LOD

300 ^{b,c}	350 ^{b,c}	400 ^{b,c}
<p>Consulte Secciones De Elementos Para Información Adicional</p>		
<p>Ensamblaje general modelado según el espesor específico del sistema, incluido el respaldo estructural.</p> <p>Ubicación de las juntas de expansión o control indicadas, pero no modeladas.</p>	<p>Material frontal modelado con un grosor específico.</p> <p>Se modelan los miembros de respaldo estructurales, incluidos los refuerzos / marcos laterales / tornapuntas.</p> <p>Las juntas de expansión o control se modelan para indicar un ancho específico.</p>	<p>Se modelan elementos individuales del material de la cara.</p> <p>Los miembros de respaldo estructural y todos los miembros de apoyo (tornapuntas) se modelan incluyendo todas las conexiones.</p> <p>Se modelan juntas de expansión o control.</p>

LoD 500

LoA



Haga clic aquí para enviar sus comentarios sobre este borrador público de la versión 2024:
 Copyright © 2024 por BIMForum Global. Todos los derechos reservados. Este documento está protegido por
[Creative Commons Attribution-NonCommercial-NoDerivatives 4.0 International License](https://creativecommons.org/licenses/by-nc-nd/4.0/)



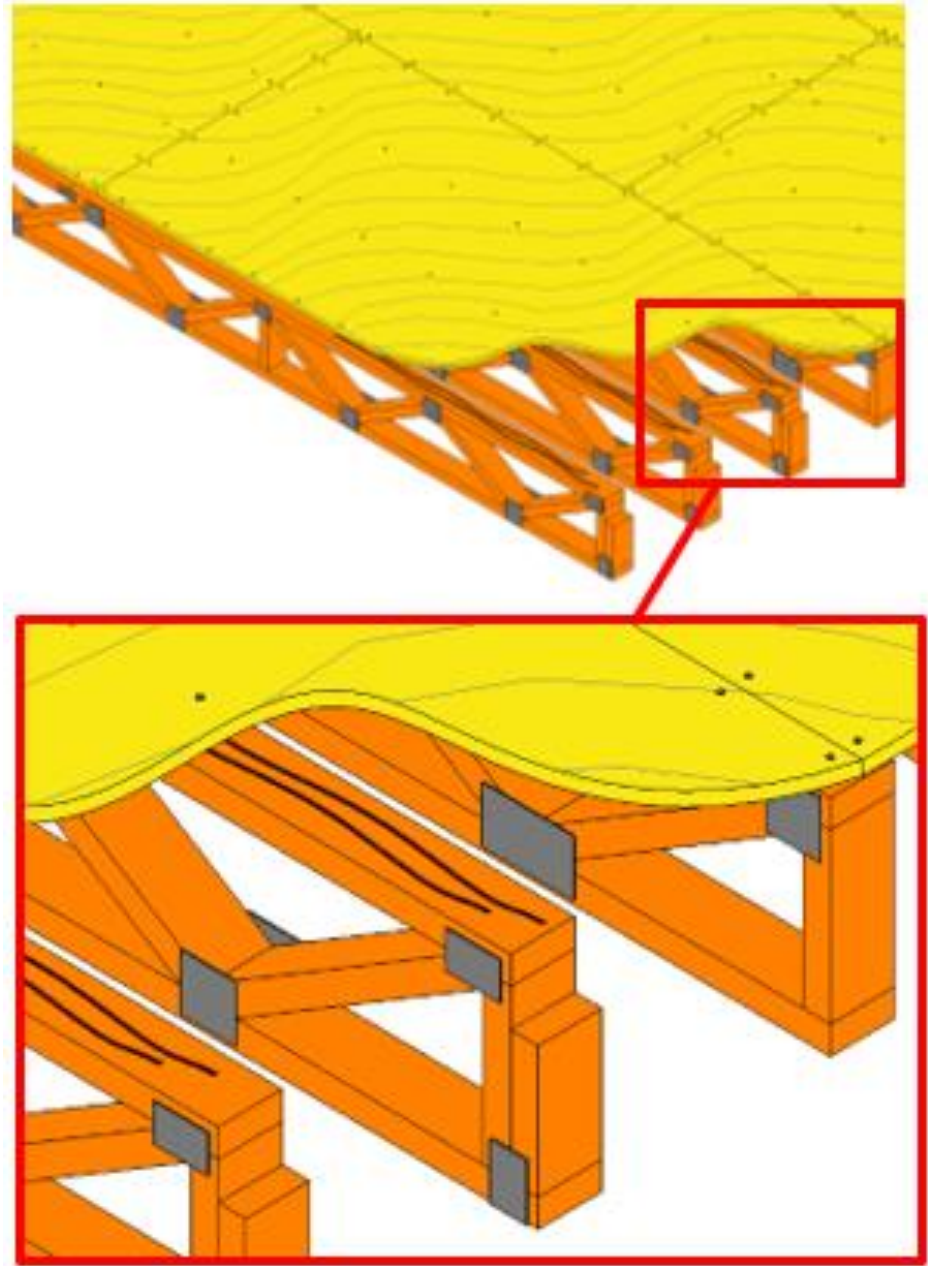



LoD 500

CONSTRUCCIÓN DE MADERA





Haga clic aquí para enviar sus comentarios sobre este borrador público de la versión 2024:
Copyright © 2024 por BIMForum Global. Todos los derechos reservados. Este documento está protegido por
[Creative Commons Attribution-NonCommercial-NoDerivatives 4.0 International License](https://creativecommons.org/licenses/by-nc-nd/4.0/)

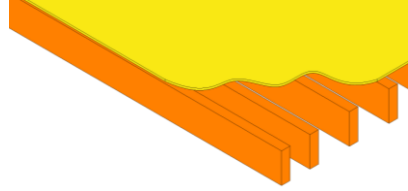
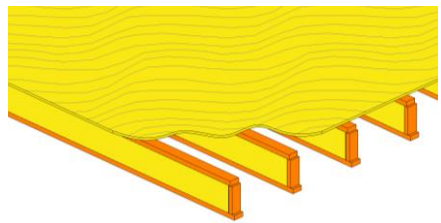
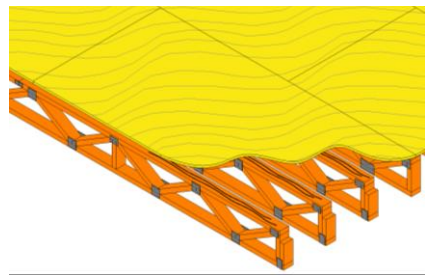
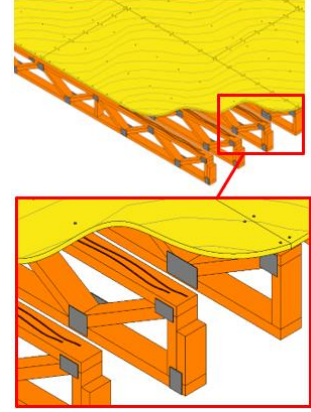

LOD	000 ^a	100 ^{b,c}	200 ^{b,c}	VDCFORUM VDCForum.org	300 ^{b,c}	350 ^{b,c}	400 ^{b,c}
	 <p>NO EXISTEN ELEMENTOS DISTINTOS DE MODELO Y NO SE PUEDE HACER NINGUNA INFERENCIA A PARTIR DE UNA MASA GLOBAL PARA ESTOS ELEMENTOS EN ALOJAMIENTO DE ESTE SISTEMA.</p>	 <p>NO EXISTEN ELEMENTOS DISTINTOS DEL MODELO, PERO SE PUEDEN HACER INFERENCIAS SOBRE LOS ELEMENTOS A PARTIR DE UNA MASA TOTAL EN ESTE LUGAR DEL SISTEMA.</p>	 <p>41 B1010.10-LOD-200 Floor Structural Frame (Wood Floor Trusses) From lkerd.com</p>	<p>Notas:</p> <p>a. LOD 000 no existe en definiciones de LOD. Se han agregado en la Especificación de LOD Global de BIMForum para abordar las estructuras de datos cuando no existen elementos del modelo y para definir los ámbitos de contacto cuando el elemento se omite en el modelado.</p> <p>b. Las definiciones LOD deben definirse en la sección Building Information Modeling (BIM) del Plan de Ejecución del Proyecto (PEP). También puede denominarse Plan de Ejecución BIM (BxP, BEP) en su proyecto.</p> <p>c. En ausencia de un PEP, BEP, BxP, etc., las definiciones de LOD se ajustarán a las definiciones del Instituto Americano de Arquitectos de 2022 para el Nivel de Desarrollo según el Documento AIA E202-2022. BIMForum.Global/LOD</p>	 <p>42 B1010.10-LOD-300 Floor Structural Frame (Wood Floor Trusses) From lkerd.com</p>	 <p>43 B1010.10-LOD-350 Floor Structural Frame (Wood Floor Trusses) From lkerd.com</p>	 <p>44 B1010.10-LOD-400 Floor Structural Frame (Wood Floor Trusses) From lkerd.com</p>
<p>Descripción</p> <p>Ver B10</p> <p>Secciones asociadas del formato maestro:</p> <p>06 11 00 / 06 13 26 / 06 17 53</p>			<p>Modelado de elementos a incluir:</p> <p>Apoyado sobre cordón superior o inferior</p> <p>Orientación de la armadura</p> <p>Profundidad aproximada</p> <p>Ancho aproximado</p> <p>Orientación de la armadura</p> <p>Ubicación aproximada de la línea central de armaduras individuales</p>		<p>Elementos del modelado a incluir:</p> <ol style="list-style-type: none"> Tamaño de la celosía, profundidad y material con geometría inclinada Espaciado y elevaciones de extremos Ubicaciones de soporte 	<p>Elementos de modelado a incluir:</p> <ol style="list-style-type: none"> Ubicaciones finales en perfil de armaduras, con puntos de panel precisos. Puentes y Tirantes laterales. Revestimiento de protección contra incendios. Cualquier acero misceláneo perteneciente a la armadura.. Detalles de erección para la instalación. Perfiles de sección de cordón y alma definidos. Los perfiles de sección de acordes y miembros web se definen con precisión 	<p>Elementos del modelado a incluir:</p> <ol style="list-style-type: none"> Sujetadores Sellador Placas de armadura y material de conexión Clavos y sujetadores Placas de armadura Patrones de cubierta y juntas
LoD 500							

LoA

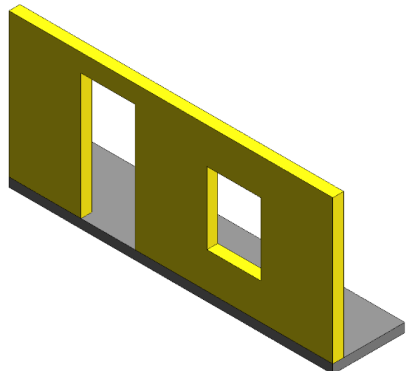
LOD	000 ^a	100 ^{b,c}	200 ^{b,c}
	 <p>NO EXISTEN ELEMENTOS DISTINTOS DE MODELO Y NO SE PUEDE HACER NINGUNA INFERENCIA A PARTIR DE UNA MASA GLOBAL PARA ESTOS ELEMENTOS EN ALOJAMIENTO DE ESTE SISTEMA.</p>	 <p>NO EXISTEN ELEMENTOS DISTINTOS DEL MODELO, PERO SE PUEDEN HACER INFERENCIAS SOBRE LOS ELEMENTOS A PARTIR DE UNA MASA TOTAL EN ESTE LUGAR DEL SISTEMA.</p>	 <p>93 C1010.06-LOD-200 Interior Wall (Wood) From lkerd.com</p>
Descripción	Ver C10		Ver C1010
Secciones asociadas del formato maestro:			
10 22 00 / 01 84 13			





VDCForum.org

Notas:

- a. LOD 000 no existe en definiciones de LOD. Se han agregado en la Especificación de LOD Global de BIMForum para abordar las estructuras de datos cuando no existen elementos del modelo y para definir los ámbitos de contacto cuando el elemento se omite en el modelado.
- b. Las definiciones LOD deben definirse en la sección Building Information Modeling (BIM) del Plan de Ejecución del Proyecto (PEP). También puede denominarse Plan de Ejecución BIM (BxP, BEP) en su proyecto.
- c. En ausencia de un PEP, BEP, BxP, etc., las definiciones de LOD se ajustarán a las definiciones del Instituto Americano de Arquitectos de 2022 para el Nivel de Desarrollo según el Documento AIA E202-2022.

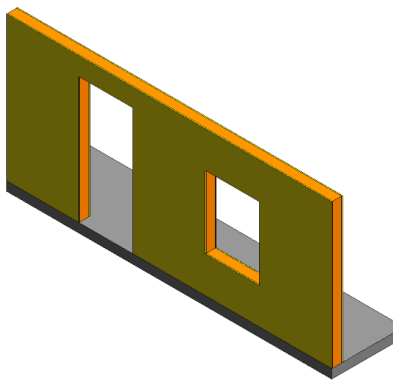
BIMForum.Global/LOD

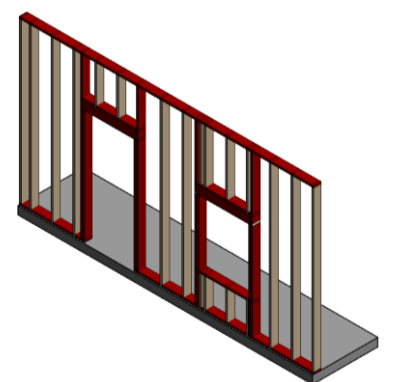
300 ^{b,c}	350 ^{b,c}	400 ^{b,c}
 <p>94 C1010.06-LOD-300 Interior Wall (Wood) From lkerd.com</p>	 <p>95 C1010.06-LOD-350 Interior Wall (Wood) From lkerd.com</p>	 <p>96 C1010.06-LOD-400 Interior Wall (Wood) From lkerd.com</p>
Ver C1010	<p>El entramado de madera se desarrolla con suficientes elementos para soportar la coordinación detallada de la interfaz con otros sistemas como MEP.</p> <p>Todas las penetraciones están modeladas en las dimensiones reales de la abertura preliminar.</p> <p>Notas de Imagen:</p> <ol style="list-style-type: none"> Los elementos en rojo son elementos de soporte de pared críticos que no se pueden cortar fácilmente para coordinar la abertura de MEP a través de las paredes. El modelado del entramado de madera de relleno se puede omitir en este LOD si se establece en el BXP. El revestimiento y cizallamiento no se muestran para mayor claridad en esta imagen 	<p>La estructura de madera se desarrolla con elementos suficientes que apoyan la fabricación del sistema de estructura de madera.</p> <p>Se modelan aberturas y penetraciones a través de pernos.</p> <p>Notas de imagen:</p> <ol style="list-style-type: none"> El contenido de conexión es el desarrollo en los elementos de la pared. Esto incluye, entre otros, sujetadores, varillas de anclaje y otro hardware relacionado.. El revestimiento y la cubierta no se muestran para mayor claridad en esta imagen





LoD 500

LoA



Haga clic aquí para enviar sus comentarios sobre este borrador público de la versión 2024:
Copyright © 2024 por BIMForum Global. Todos los derechos reservados. Este documento está protegido por
[Creative Commons Attribution-NonCommercial-NoDerivatives 4.0 International License](https://creativecommons.org/licenses/by-nc-nd/4.0/)

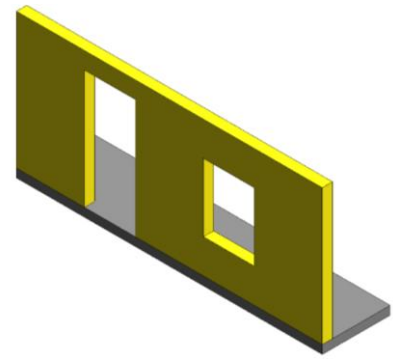
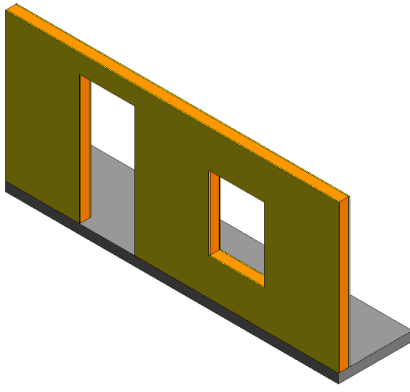

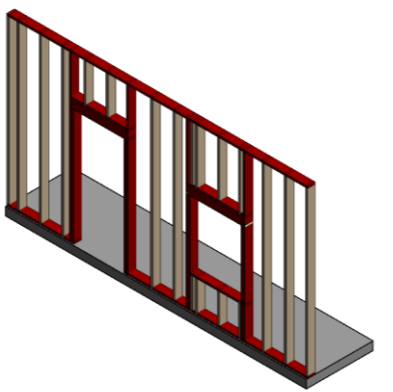
LOD	000 ^a	100 ^{b,c}	200 ^{b,c}	VDCFORUM VDCForum.org	300 ^{b,c}	350 ^{b,c}	400 ^{b,c}
	 <p>NO EXISTEN ELEMENTOS DISTINTOS DE MODELO Y NO SE PUEDE HACER NINGUNA INFERENCIA A PARTIR DE UNA MASA GLOBAL PARA ESTOS ELEMENTOS EN ALOJAMIENTO DE ESTE SISTEMA.</p>	 <p>NO EXISTEN ELEMENTOS DISTINTOS DEL MODELO, PERO SE PUEDEN HACER INFERENCIAS SOBRE LOS ELEMENTOS A PARTIR DE UNA MASA TOTAL EN ESTE LUGAR DEL SISTEMA.</p>	 <p>67 B2010.06-LOD-200 Exterior Wall (Wood) From lkerd.com</p>	<p>Notas:</p> <p>a. LOD 000 no existe en definiciones de LOD. Se han agregado en la Especificación de LOD Global de BIMForum para abordar las estructuras de datos cuando no existen elementos del modelo y para definir los ámbitos de contacto cuando el elemento se omite en el modelado.</p> <p>b. Las definiciones LOD deben definirse en la sección Building Information Modeling (BIM) del Plan de Ejecución del Proyecto (PEP). También puede denominarse Plan de Ejecución BIM (BxP, BEP) en su proyecto.</p> <p>c. En ausencia de un PEP, BEP, BxP, etc., las definiciones de LOD se ajustarán a las definiciones del Instituto Americano de Arquitectos de 2022 para el Nivel de Desarrollo según el Documento AIA E202-2022. BIMForum.Global/LOD</p>	 <p>68 B2010.06-LOD-300 Exterior Wall (Wood) From lkerd.com</p>	 <p>69 B2010.06-LOD-350 Exterior Wall (Wood) From lkerd.com</p>	 <p>70 B2010.06-LOD-400 Exterior Wall (Wood) From lkerd.com</p>
<p>Descripción</p> <p>N/A</p> <p>Secciones asociadas del formato maestro:</p> <p>01 83 16</p>			<p>Objetos de pared genéricos, separados por tipo de material (ej. Pared de ladrillo vs terracota).</p> <p>Espesor aproximado de capa representado por un solo ensamblaje.</p> <p>Diseños y ubicaciones aún flexibles</p>		<p>Pared específica modelada a dimensiones reales.</p> <p>Las penetraciones se modelan a dimensiones nominales para aberturas de paredes principales, como ventanas, puertas y elementos mecánicos grandes.</p> <p>Paneles de corte</p>	<p>El entramado de madera se desarrolla con suficientes elementos para soportar la coordinación detallada de la interfaz con otros sistemas como MEP. Todas las penetraciones están modeladas en las dimensiones reales de la abertura preliminar. Aberturas modeladas con estructura de soporte alrededor de las aberturas</p> <p>Notas de Imagen:</p> <ol style="list-style-type: none"> Los elementos en rojo son elementos de soporte de pared críticos que no se pueden cortar fácilmente para coordinar la apertura de MEP a través de las paredes. El modelado del entramado de madera de relleno se puede omitir en este LOD si se establece en el BXP. El revestimiento y cizallamiento no se muestran para mayor claridad en esta imagen. 	
<p>LoD 500</p>							

LoA



Haga clic aquí para enviar sus comentarios sobre este borrador público de la versión 2024:
 Copyright © 2024 por BIMForum Global. Todos los derechos reservados. Este documento está protegido por
[Creative Commons Attribution-NonCommercial-NoDerivatives 4.0 International License](https://creativecommons.org/licenses/by-nc-nd/4.0/)



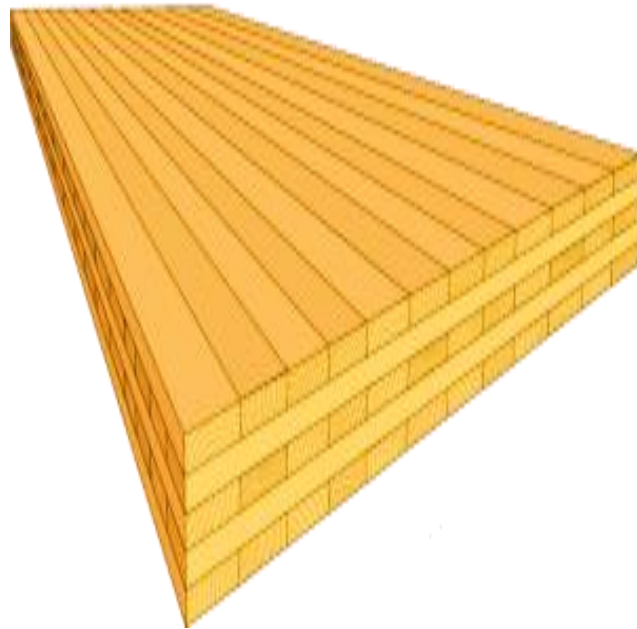
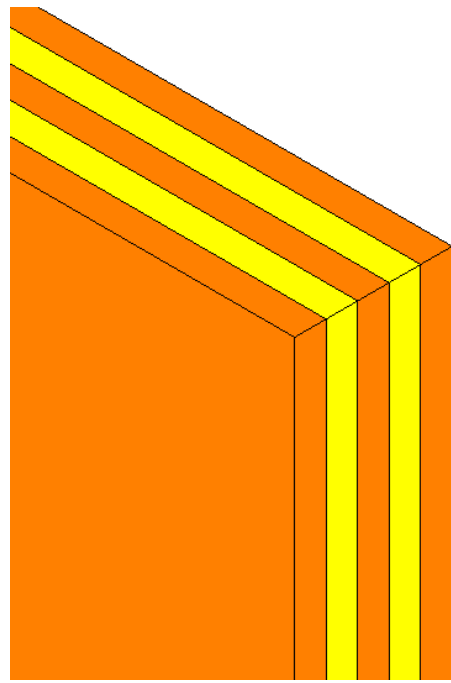



LoD 500

ELEMENTOS ESTRUCTURALES DE MADERA MACIZA

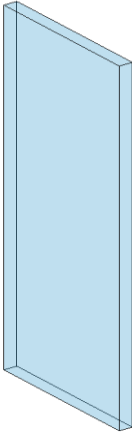

LOD	000 ^a	100 ^{b,c}	200 ^{b,c}
	 <p>NO EXISTEN ELEMENTOS DISTINTOS DE MODELO Y NO SE PUEDE HACER NINGUNA INFERENCIA A PARTIR DE UNA MASA GLOBAL PARA ESTOS ELEMENTOS EN ALOJAMIENTO DE ESTE SISTEMA.</p>	 <p>NO EXISTEN ELEMENTOS DISTINTOS DEL MODELO, PERO SE PUEDEN HACER INFERENCIAS SOBRE LOS ELEMENTOS A PARTIR DE UNA MASA TOTAL EN ESTE LUGAR DEL SISTEMA.</p>	
Descripción	N/A		Consulte miembros básicos de encuadre.
Secciones asociadas del formato maestro:			
01 83 16			
LoD 500			

VDCFORUM

VDCForum.org

Notas:

- a. LOD 000 no existe en definiciones de LOD. Se han agregado en la Especificación de LOD Global de BIMForum para abordar las estructuras de datos cuando no existen elementos del modelo y para definir los ámbitos de contacto cuando el elemento se omite en el modelado.
 - b. Las definiciones LOD deben definirse en la sección Building Information Modeling (BIM) del Plan de Ejecución del Proyecto (PEP). También puede denominarse Plan de Ejecución BIM (BxP, BEP) en su proyecto.
 - c. En ausencia de un PEP, BEP, BxP, etc., las definiciones de LOD se ajustarán a las definiciones del Instituto Americano de Arquitectos de 2022 para el Nivel de Desarrollo según el Documento AIA E202-2022.
- [BIMForum.Global/LOD](https://www.bimforum.org/global/LOD)

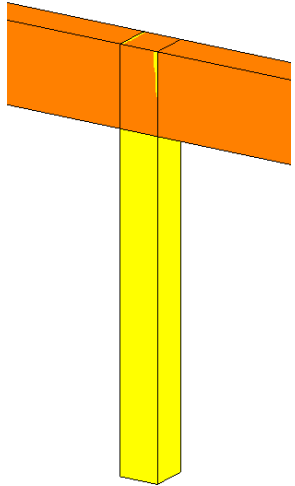
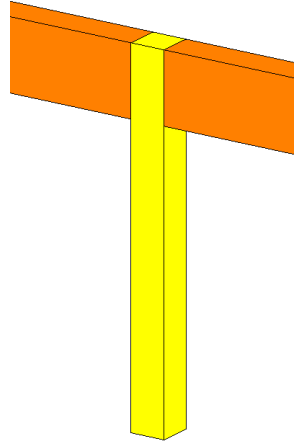
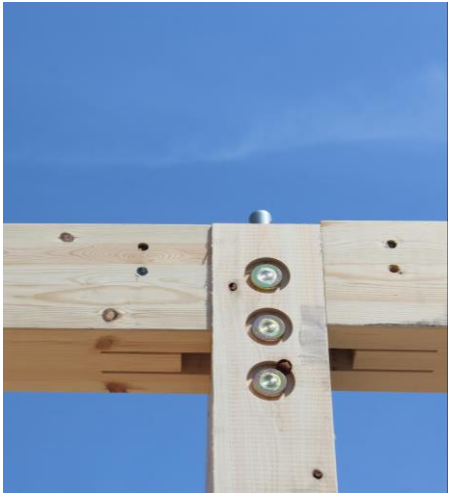

300 ^{b,c}	350 ^{b,c}	400 ^{b,c}
		
Especificaciones de madera Tamaño	Ubicaciones de conexión.	Contrachapados Conexiones
LoD 500		

LoA



Haga clic aquí para enviar sus comentarios sobre este borrador público de la versión 2024:
 Copyright © 2024 por BIMForum Global. Todos los derechos reservados. Este documento está protegido por
[Creative Commons Attribution-NonCommercial-NoDerivatives 4.0 International License](https://creativecommons.org/licenses/by-nc-nd/4.0/)



LOD	000 ^a	100 ^{b,c}	200 ^{b,c}
	 <p>NO EXISTEN ELEMENTOS DISTINTOS DE MODELO Y NO SE PUEDE HACER NINGUNA INFERENCIA A PARTIR DE UNA MASA GLOBAL PARA ESTOS ELEMENTOS EN ALOJAMIENTO DE ESTE SISTEMA.</p>	 <p>NO EXISTEN ELEMENTOS DISTINTOS DEL MODELO, PERO SE PUEDEN HACER INFERENCIAS SOBRE LOS ELEMENTOS A PARTIR DE UNA MASA TOTAL EN ESTE LUGAR DEL SISTEMA.</p>	
Descripción	N/A		
Secciones asociadas del formato maestro:			
01 83 16			
LoD 500			

VDCFORUM

VDCForum.org

Notas:

- a. LOD 000 no existe en definiciones de LOD. Se han agregado en la Especificación de LOD Global de BIMForum para abordar las estructuras de datos cuando no existen elementos del modelo y para definir los ámbitos de contacto cuando el elemento se omite en el modelado.
- b. Las definiciones LOD deben definirse en la sección Building Information Modeling (BIM) del Plan de Ejecución del Proyecto (PEP). También puede denominarse Plan de Ejecución BIM (BxP, BEP) en su proyecto.
- c. En ausencia de un PEP, BEP, BxP, etc., las definiciones de LOD se ajustarán a las definiciones del Instituto Americano de Arquitectos de 2022 para el Nivel de Desarrollo según el Documento AIA E202-2022.

BIMForum.Global/LOD

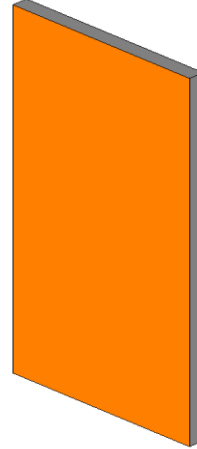
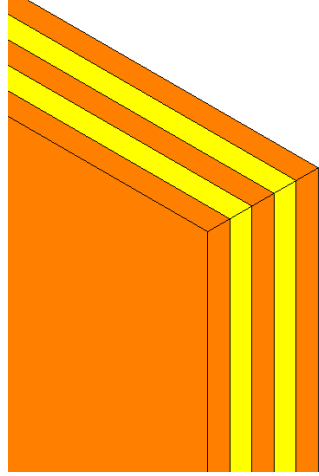
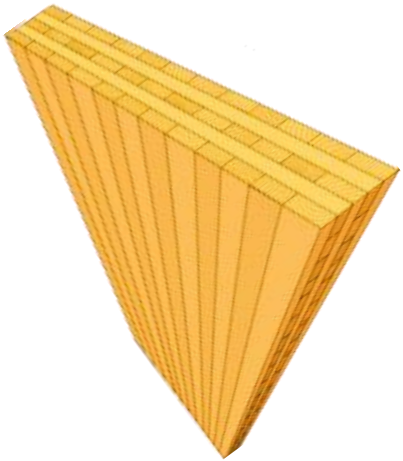

300 ^{b,c}	350 ^{b,c}	400 ^{b,c}
		
Geometría del panel.	Capas CLT Incrustar ubicaciones	Detalle de Fabricación CLT
LoD 500		

LoA



Haga clic aquí para enviar sus comentarios sobre este borrador público de la versión 2024:
 Copyright © 2024 por BIMForum Global. Todos los derechos reservados. Este documento está protegido por
[Creative Commons Attribution-NonCommercial-NoDerivatives 4.0 International License](https://creativecommons.org/licenses/by-nc-nd/4.0/)

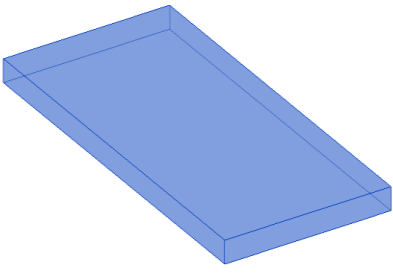
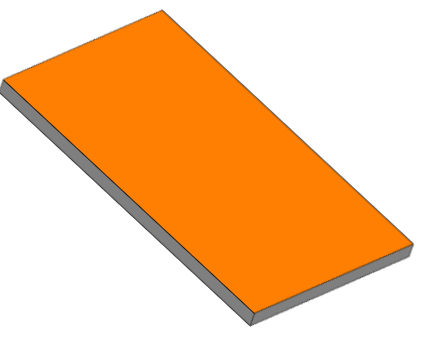
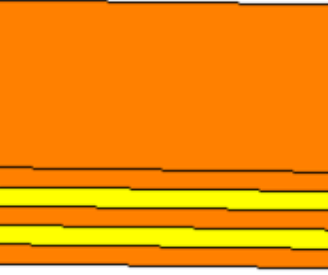
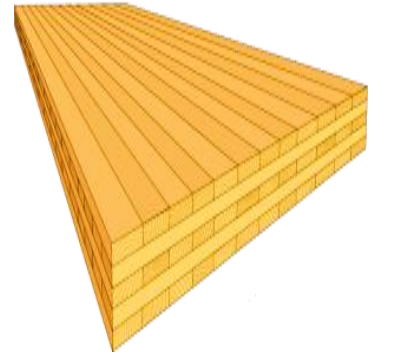

LOD	000 ^a	100 ^{b,c}	200 ^{b,c}	VDCFORUM	300 ^{b,c}	350 ^{b,c}	400 ^{b,c}
	 <p>NO EXISTEN ELEMENTOS DISTINTOS DE MODELO Y NO SE PUEDE HACER NINGUNA INFERENCIA A PARTIR DE UNA MASA GLOBAL PARA ESTOS ELEMENTOS EN ALOJAMIENTO DE ESTE SISTEMA.</p>	 <p>NO EXISTEN ELEMENTOS DISTINTOS DEL MODELO, PERO SE PUEDEN HACER INFERENCIAS SOBRE LOS ELEMENTOS A PARTIR DE UNA MASA TOTAL EN ESTE LUGAR DEL SISTEMA.</p>		<p>VDCForum.org</p> <p>Notas:</p> <p>a. LOD 000 no existe en definiciones de LOD. Se han agregado en la Especificación de LOD Global de BIMForum para abordar las estructuras de datos cuando no existen elementos del modelo y para definir los ámbitos de contacto cuando el elemento se omite en el modelado.</p> <p>b. Las definiciones LOD deben definirse en la sección Building Information Modeling (BIM) del Plan de Ejecución del Proyecto (PEP). También puede denominarse Plan de Ejecución BIM (BxP, BEP) en su proyecto.</p> <p>c. En ausencia de un PEP, BEP, BxP, etc., las definiciones de LOD se ajustarán a las definiciones del Instituto Americano de Arquitectos de 2022 para el Nivel de Desarrollo según el Documento AIA E202-2022.</p> <p>BIMForum.Global/LOD</p>			
Descripción	N/A		Ver sistemas de suelo básicos / aproximados.		Geometría del panel.	Capas CLT Incrustar ubicaciones	
Secciones asociadas del formato maestro:							
01 83 16							
LoD 500							

LoA



Haga clic aquí para enviar sus comentarios sobre este borrador público de la versión 2024:
 Copyright © 2024 por BIMForum Global. Todos los derechos reservados. Este documento está protegido por
[Creative Commons Attribution-NonCommercial-NoDerivatives 4.0 International License](https://creativecommons.org/licenses/by-nc-nd/4.0/)





TECHADO

LoD 500





[Haga clic aquí para enviar sus comentarios sobre este borrador público de la versión 2024:](#)
Copyright © 2024 por BIMForum Global. Todos los derechos reservados. Este documento está protegido por
[Creative Commons Attribution-NonCommercial-NoDerivatives 4.0 International License](#)

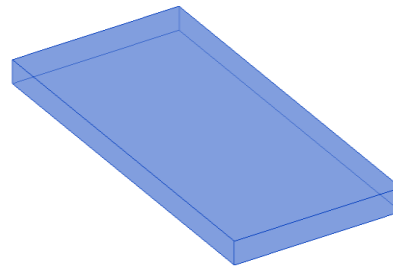

LOD	000 ^a	100 ^{b,c}	200 ^{b,c}	VDCFORUM	300 ^{b,c}	350 ^{b,c}	400 ^{b,c}
	 <p>NO EXISTEN ELEMENTOS DISTINTOS DE MODELO Y NO SE PUEDE HACER NINGUNA INFERENCIA A PARTIR DE UNA MASA GLOBAL PARA ESTOS ELEMENTOS EN ALOJAMIENTO DE ESTE SISTEMA.</p>	 <p>NO EXISTEN ELEMENTOS DISTINTOS DEL MODELO, PERO SE PUEDEN HACER INFERENCIAS SOBRE LOS ELEMENTOS A PARTIR DE UNA MASA TOTAL EN ESTE LUGAR DEL SISTEMA.</p>		<p>VDCForum.org</p> <p>Notas:</p> <p>a. LOD 000 no existe en definiciones de LOD. Se han agregado en la Especificación de LOD Global de BIMForum para abordar las estructuras de datos cuando no existen elementos del modelo y para definir los ámbitos de contacto cuando el elemento se omite en el modelado.</p> <p>b. Las definiciones LOD deben definirse en la sección Building Information Modeling (BIM) del Plan de Ejecución del Proyecto (PEP). También puede denominarse Plan de Ejecución BIM (BxP, BEP) en su proyecto.</p> <p>c. En ausencia de un PEP, BEP, BxP, etc., las definiciones de LOD se ajustarán a las definiciones del Instituto Americano de Arquitectos de 2022 para el Nivel de Desarrollo según el Documento AIA E202-2022.</p> <p>BIMForum.Global/LOD</p>	<p>Consulte Secciones De Elementos Para Información Adicional</p>		
<p>Descripción</p> <p>Modelo de masa sólida que representa el volumen total del edificio; o bien, elementos de muro esquemáticos que no se distinguen por tipo o material.</p> <p>La profundidad/ espesor del montaje y las ubicaciones siguen siendo flexibles.</p>							
<p>Secciones asociadas del formato maestro:</p> <p>01 83 16</p>							
<p>LoD 500</p>							

LoA

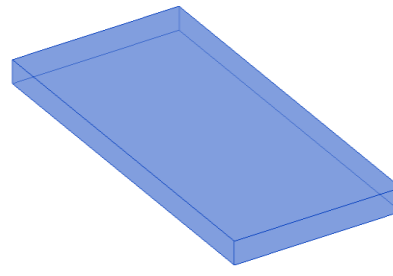
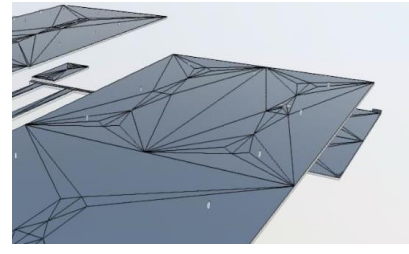
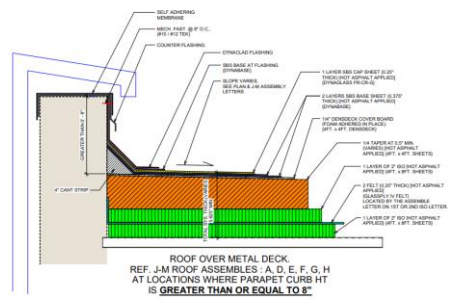

LOD	000 ^a	100 ^{b,c}	200 ^{b,c}	VDCFORUM VDCForum.org	300 ^{b,c}	350 ^{b,c}	400 ^{b,c}
	 <p>NO EXISTEN ELEMENTOS DISTINTOS DE MODELO Y NO SE PUEDE HACER NINGUNA INFERENCIA A PARTIR DE UNA MASA GLOBAL PARA ESTOS ELEMENTOS EN ALOJAMIENTO DE ESTE SISTEMA.</p>	 <p>NO EXISTEN ELEMENTOS DISTINTOS DEL MODELO, PERO SE PUEDEN HACER INFERENCIAS SOBRE LOS ELEMENTOS A PARTIR DE UNA MASA TOTAL EN ESTE LUGAR DEL SISTEMA.</p>		<p>Notas:</p> <p>a. LOD 000 no existe en definiciones de LOD. Se han agregado en la Especificación de LOD Global de BIMForum para abordar las estructuras de datos cuando no existen elementos del modelo y para definir los ámbitos de contacto cuando el elemento se omite en el modelado.</p> <p>b. Las definiciones LOD deben definirse en la sección Building Information Modeling (BIM) del Plan de Ejecución del Proyecto (PEP). También puede denominarse Plan de Ejecución BIM (BxP, BEP) en su proyecto.</p> <p>c. En ausencia de un PEP, BEP, BxP, etc., las definiciones de LOD se ajustarán a las definiciones del Instituto Americano de Arquitectos de 2022 para el Nivel de Desarrollo según el Documento AIA E202-2022.</p> <p>BIMForum.Global/LOD</p>			<p>No Se Modela Comúnmente Al Nivel De Fabricación Para Sistemas De Techos Construidos.</p>
Descripción	Ver B30		Elemento genérico que representa la piel exterior del techo		Elemento específico que representa el aislamiento del techo y la piel exterior modelada según las dimensiones reales.	Todas las penetraciones se modelan en dimensiones reales de apertura aproximada.	
Secciones asociadas del formato maestro:					Las pendientes de la superficie (por ejemplo, aislamiento cónico) se modelan según las dimensiones reales.	Vierteaguas	
01 83 19					Las penetraciones se modelan a dimensiones nominales para aberturas de paredes principales, como tragaluces y elementos mecánicos grandes.		
LoD 500							

LoA





Haga clic aquí para enviar sus comentarios sobre este borrador público de la versión 2024: [Haga clic aquí para enviar sus comentarios sobre este borrador público de la versión 2024:](#)
 Copyright © 2024 por BIMForum Global. Todos los derechos reservados. Este documento está protegido por [Creative Commons Attribution-NonCommercial-NoDerivatives 4.0 International License](https://creativecommons.org/licenses/by-nc-nd/4.0/)

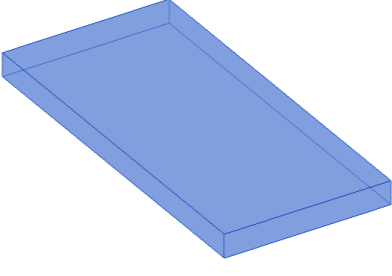

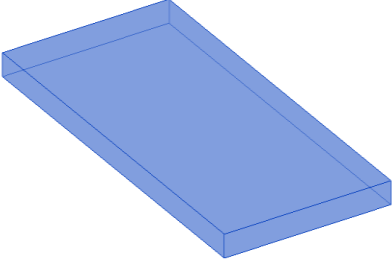
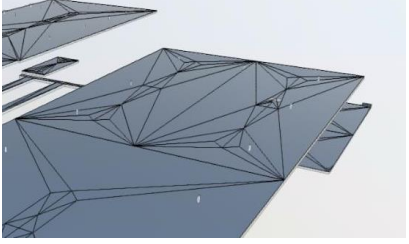
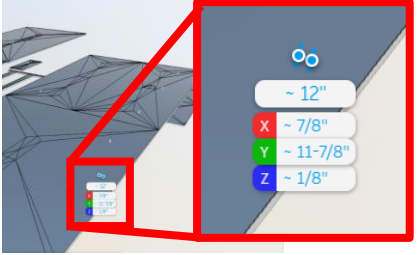

LOD	000 ^a	100 ^{b,c}	200 ^{b,c}	VDCFORUM	300 ^{b,c}	350 ^{b,c}	400 ^{b,c}
	 <p>NO EXISTEN ELEMENTOS DISTINTOS DE MODELO Y NO SE PUEDE HACER NINGUNA INFERENCIA A PARTIR DE UNA MASA GLOBAL PARA ESTOS ELEMENTOS EN ALOJAMIENTO DE ESTE SISTEMA.</p>	 <p>NO EXISTEN ELEMENTOS DISTINTOS DEL MODELO, PERO SE PUEDEN HACER INFERENCIAS SOBRE LOS ELEMENTOS A PARTIR DE UNA MASA TOTAL EN ESTE LUGAR DEL SISTEMA.</p>		<p>VDCForum.org</p> <p>Notas:</p> <p>a. LOD 000 no existe en definiciones de LOD. Se han agregado en la Especificación de LOD Global de BIMForum para abordar las estructuras de datos cuando no existen elementos del modelo y para definir los ámbitos de contacto cuando el elemento se omite en el modelado.</p> <p>b. Las definiciones LOD deben definirse en la sección Building Information Modeling (BIM) del Plan de Ejecución del Proyecto (PEP). También puede denominarse Plan de Ejecución BIM (BxP, BEP) en su proyecto.</p> <p>c. En ausencia de un PEP, BEP, BxP, etc., las definiciones de LOD se ajustarán a las definiciones del Instituto Americano de Arquitectos de 2022 para el Nivel de Desarrollo según el Documento AIA E202-2022.</p> <p>BIMForum.Global/LOD</p>	<p>Consulte Secciones De Elementos Para Información Adicional</p>		
<p>Descripción</p> <p>Ver B30</p>			Ver Definiciones Fundamentales de LOD		<p>Escaleras: Conjuntos específicos que indican longitud y anchura. El espacio de acceso/espacio libre requerido se modela o acomoda mediante el software de verificación de modelos.</p> <p>Pasarelas: Conjuntos específicos que indican longitud, anchura y altura de riel/protección.</p> <p>Respiraderos: Conjuntos específicos que indican el tamaño de la abertura del techo. El elemento de apertura del techo está incluido. El espacio de acceso al servicio requerido se modela o acomoda mediante el software de verificación de modelos.</p>	<p>Escaleras: conjuntos específicos que indican longitud, anchura y miembros de fijación/anclaje.</p> <p>Pasarelas: Conjuntos específicos que indican longitud, anchura, altura del riel/protector y miembros de soporte/fijación/anclaje.</p> <p>Respiraderos: Conjuntos específicos que indiquen el tamaño de la abertura del techo y los miembros de fijación / anclaje, si corresponde.</p>	Ver definiciones fundamentales de LOD
<p>Secciones asociadas del formato maestro:</p>							
LoD 500							

LoA

LOD	000 ^a	100 ^{b,c}	200 ^{b,c}	VDCFORUM	300 ^{b,c}	350 ^{b,c}	400 ^{b,c}
	 <p>NO EXISTEN ELEMENTOS DISTINTOS DE MODELO Y NO SE PUEDE HACER NINGUNA INFERENCIA A PARTIR DE UNA MASA GLOBAL PARA ESTOS ELEMENTOS EN ALOJAMIENTO DE ESTE SISTEMA.</p>	 <p>NO EXISTEN ELEMENTOS DISTINTOS DEL MODELO, PERO SE PUEDEN HACER INFERENCIAS SOBRE LOS ELEMENTOS A PARTIR DE UNA MASA TOTAL EN ESTE LUGAR DEL SISTEMA.</p>		<p>VDCForum.org</p> <p>Notas:</p> <p>a. LOD 000 no existe en definiciones de LOD. Se han agregado en la Especificación de LOD Global de BIMForum para abordar las estructuras de datos cuando no existen elementos del modelo y para definir los ámbitos de contacto cuando el elemento se omite en el modelado.</p> <p>b. Las definiciones LOD deben definirse en la sección Building Information Modeling (BIM) del Plan de Ejecución del Proyecto (PEP). También puede denominarse Plan de Ejecución BIM (BxP, BEP) en su proyecto.</p> <p>c. En ausencia de un PEP, BEP, BxP, etc., las definiciones de LOD se ajustarán a las definiciones del Instituto Americano de Arquitectos de 2022 para el Nivel de Desarrollo según el Documento AIA E202-2022.</p> <p>BIMForum.Global/LOD</p>			<p>No Se Modela Comúnmente Al Nivel De Fabricación Para Sistemas De Techos Construidos.</p>
Descripción	Ver B30		Ver B3010				
Secciones asociadas del formato maestro:							
01 83 16							
LoD 500							

LoA

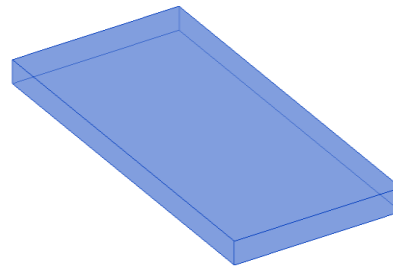
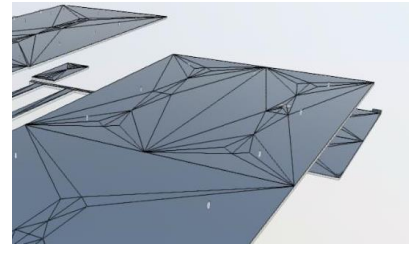
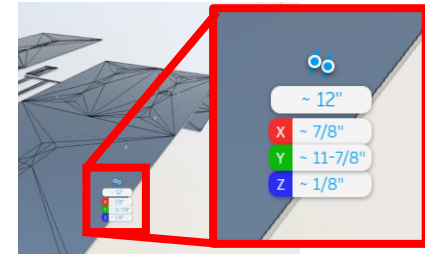

LOD	000 ^a	100 ^{b,c}	200 ^{b,c}	VDCFORUM VDCForum.org	300 ^{b,c}	350 ^{b,c}	400 ^{b,c}
	 NO EXISTEN ELEMENTOS DISTINTOS DE MODELO Y NO SE PUEDE HACER NINGUNA INFERENCIA A PARTIR DE UNA MASA GLOBAL PARA ESTOS ELEMENTOS EN ALOJAMIENTO DE ESTE SISTEMA.	 NO EXISTEN ELEMENTOS DISTINTOS DEL MODELO, PERO SE PUEDEN HACER INFERENCIAS SOBRE LOS ELEMENTOS A PARTIR DE UNA MASA TOTAL EN ESTE LUGAR DEL SISTEMA.		<p>Notas:</p> <p>a. LOD 000 no existe en definiciones de LOD. Se han agregado en la Especificación de LOD Global de BIMForum para abordar las estructuras de datos cuando no existen elementos del modelo y para definir los ámbitos de contacto cuando el elemento se omite en el modelado.</p> <p>b. Las definiciones LOD deben definirse en la sección Building Information Modeling (BIM) del Plan de Ejecución del Proyecto (PEP). También puede denominarse Plan de Ejecución BIM (BxP, BEP) en su proyecto.</p> <p>c. En ausencia de un PEP, BEP, BxP, etc., las definiciones de LOD se ajustarán a las definiciones del Instituto Americano de Arquitectos de 2022 para el Nivel de Desarrollo según el Documento AIA E202-2022.</p> <p>BIMForum.Global/LOD</p>			No Se Modela Comúnmente Al Nivel De Fabricación Para Sistemas De Techos Construidos.
Descripción	Ver B30		Ver B3040		Ensamblaje de membrana modelado por el tipo de espesor especificado.	Las capas de material individuales del ensamblaje de membrana se modelan por separado.	
Secciones asociadas del formato maestro:					Se modelan las aberturas principales, como ejes y escotillas.	Todas las aberturas y penetraciones están modeladas.	
07 10 00						Las juntas de expansión se modelan indicando el ancho específico.	
LoD 500							

LoA





Haga clic aquí para enviar sus comentarios sobre este borrador público de la versión 2024:
 Copyright © 2024 por BIMForum Global. Todos los derechos reservados. Este documento está protegido por
[Creative Commons Attribution-NonCommercial-NoDerivatives 4.0 International License](https://creativecommons.org/licenses/by-nc-nd/4.0/)

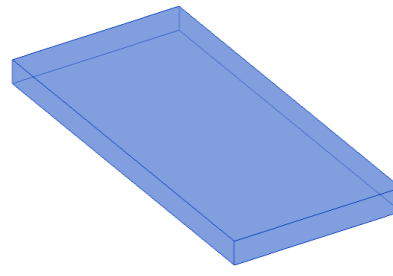



LOD	000 ^a	100 ^{b,c}	200 ^{b,c}	VDCFORUM	300 ^{b,c}	350 ^{b,c}	400 ^{b,c}
	 <p>NO EXISTEN ELEMENTOS DISTINTOS DE MODELO Y NO SE PUEDE HACER NINGUNA INFERENCIA A PARTIR DE UNA MASA GLOBAL PARA ESTOS ELEMENTOS EN ALOJAMIENTO DE ESTE SISTEMA.</p>	 <p>NO EXISTEN ELEMENTOS DISTINTOS DEL MODELO, PERO SE PUEDEN HACER INFERENCIAS SOBRE LOS ELEMENTOS A PARTIR DE UNA MASA TOTAL EN ESTE LUGAR DEL SISTEMA.</p>		<p>VDCForum.org</p> <p>Notas:</p> <p>a. LOD 000 no existe en definiciones de LOD. Se han agregado en la Especificación de LOD Global de BIMForum para abordar las estructuras de datos cuando no existen elementos del modelo y para definir los ámbitos de contacto cuando el elemento se omite en el modelado.</p> <p>b. Las definiciones LOD deben definirse en la sección Building Information Modeling (BIM) del Plan de Ejecución del Proyecto (PEP). También puede denominarse Plan de Ejecución BIM (BxP, BEP) en su proyecto.</p> <p>c. En ausencia de un PEP, BEP, BxP, etc., las definiciones de LOD se ajustarán a las definiciones del Instituto Americano de Arquitectos de 2022 para el Nivel de Desarrollo según el Documento AIA E202-2022.</p> <p>BIMForum.Global/LOD</p>	<p>Consulte Secciones De Elementos Para Información Adicional</p>		
<p>Descripción</p> <p>Ver B30</p> <p>Secciones asociadas del formato maestro:</p> <p>07 76 00 / 32 13 00 / 32 14 00</p>			Ver B3040		<p>Sistema de superficie de desgaste modelado por el tipo según el espesor/profundidad especificados.</p> <p>Se modelan las aberturas principales, como ejes y escotillas.</p>	<p>Los elementos individuales del sistema se modelan por separado.</p> <p>Los pedestales están modelados y ubicados correctamente, si corresponde.</p> <p>Las juntas de expansión se modelan indicando un ancho específico.</p>	
LoD 500							

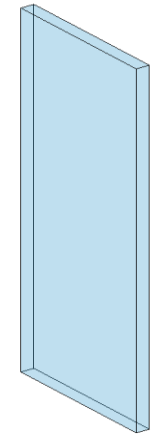

LoA

LOD	000 ^a	100 ^{b,c}	200 ^{b,c}	VDCFORUM	300 ^{b,c}	350 ^{b,c}	400 ^{b,c}
	 <p>NO EXISTEN ELEMENTOS DISTINTOS DE MODELO Y NO SE PUEDE HACER NINGUNA INFERENCIA A PARTIR DE UNA MASA GLOBAL PARA ESTOS ELEMENTOS EN ALOJAMIENTO DE ESTE SISTEMA.</p>	 <p>NO EXISTEN ELEMENTOS DISTINTOS DEL MODELO, PERO SE PUEDEN HACER INFERENCIAS SOBRE LOS ELEMENTOS A PARTIR DE UNA MASA TOTAL EN ESTE LUGAR DEL SISTEMA.</p>		<p>VDCForum.org</p> <p>Notas:</p> <p>a. LOD 000 no existe en definiciones de LOD. Se han agregado en la Especificación de LOD Global de BIMForum para abordar las estructuras de datos cuando no existen elementos del modelo y para definir los ámbitos de contacto cuando el elemento se omite en el modelado.</p> <p>b. Las definiciones LOD deben definirse en la sección Building Information Modeling (BIM) del Plan de Ejecución del Proyecto (PEP). También puede denominarse Plan de Ejecución BIM (BxP, BEP) en su proyecto.</p> <p>c. En ausencia de un PEP, BEP, BxP, etc., las definiciones de LOD se ajustarán a las definiciones del Instituto Americano de Arquitectos de 2022 para el Nivel de Desarrollo según el Documento AIA E202-2022.</p> <p>BIMForum.Global/LOD</p>	<p>Consulte Secciones De Elementos Para Información Adicional</p>		
<p>Descripción</p> <p>Un elemento o símbolo de modelo esquemático que no se distingue por tipo o material.</p> <p>Secciones asociadas del formato maestro:</p> <p>Los tipos, diseños y ubicaciones siguen siendo flexibles.</p> <p>01 83 13</p>							
<p>LoD 500</p>							

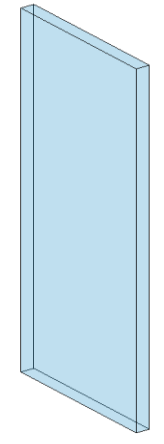
LoA

LOD	000 ^a	100 ^{b,c}	200 ^{b,c}	VDCFORUM	300 ^{b,c}	350 ^{b,c}	400 ^{b,c}
	 <p>NO EXISTEN ELEMENTOS DISTINTOS DE MODELO Y NO SE PUEDE HACER NINGUNA INFERENCIA A PARTIR DE UNA MASA GLOBAL PARA ESTOS ELEMENTOS EN ALOJAMIENTO DE ESTE SISTEMA.</p>	 <p>NO EXISTEN ELEMENTOS DISTINTOS DEL MODELO, PERO SE PUEDEN HACER INFERENCIAS SOBRE LOS ELEMENTOS A PARTIR DE UNA MASA TOTAL EN ESTE LUGAR DEL SISTEMA.</p>		<p>VDCForum.org</p> <p>Notas:</p> <p>a. LOD 000 no existe en definiciones de LOD. Se han agregado en la Especificación de LOD Global de BIMForum para abordar las estructuras de datos cuando no existen elementos del modelo y para definir los ámbitos de contacto cuando el elemento se omite en el modelado.</p> <p>b. Las definiciones LOD deben definirse en la sección Building Information Modeling (BIM) del Plan de Ejecución del Proyecto (PEP). También puede denominarse Plan de Ejecución BIM (BxP, BEP) en su proyecto.</p> <p>c. En ausencia de un PEP, BEP, BxP, etc., las definiciones de LOD se ajustarán a las definiciones del Instituto Americano de Arquitectos de 2022 para el Nivel de Desarrollo según el Documento AIA E202-2022.</p> <p>BIMForum.Global/LOD</p>	<p>Consulte Secciones De Elementos Para Información Adicional</p>		
<p>Descripción</p> <p>Ver C10</p> <p>Secciones asociadas del formato maestro:</p> <p>10 22 00 / 01 84 13</p>			<p>Objetos de pared genéricos separados por tipo de material (por ejemplo, placa de yeso vs. mampostería).</p> <p>Espesor total aproximado de la pared representado por un solo conjunto.</p> <p>Los diseños, ubicaciones, alturas y perfiles de elevación siguen siendo flexibles.</p>				
<p>LoD 500</p>							

LoA

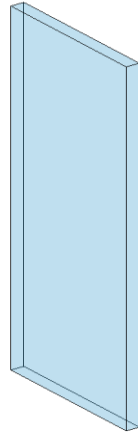
LOD	000 ^a	100 ^{b,c}	200 ^{b,c}
	 <p>NO EXISTEN ELEMENTOS DISTINTOS DE MODELO Y NO SE PUEDE HACER NINGUNA INFERENCIA A PARTIR DE UNA MASA GLOBAL PARA ESTOS ELEMENTOS EN ALOJAMIENTO DE ESTE SISTEMA.</p>	 <p>NO EXISTEN ELEMENTOS DISTINTOS DEL MODELO, PERO SE PUEDEN HACER INFERENCIAS SOBRE LOS ELEMENTOS A PARTIR DE UNA MASA TOTAL EN ESTE LUGAR DEL SISTEMA.</p>	
Descripción	Ver C10		Ver C1010
Secciones asociadas del formato maestro: 03 30 00 / 03 40 00 / 04 20 00 / 05 41 00 / 06 11 00 / 09 20 00 / 10 22 13			
LoD 500			



VDCForum.org

Notas:

- a. LOD 000 no existe en definiciones de LOD. Se han agregado en la Especificación de LOD Global de BIMForum para abordar las estructuras de datos cuando no existen elementos del modelo y para definir los ámbitos de contacto cuando el elemento se omite en el modelado.
- b. Las definiciones LOD deben definirse en la sección Building Information Modeling (BIM) del Plan de Ejecución del Proyecto (PEP). También puede denominarse Plan de Ejecución BIM (BxP, BEP) en su proyecto.
- c. En ausencia de un PEP, BEP, BxP, etc., las definiciones de LOD se ajustarán a las definiciones del Instituto Americano de Arquitectos de 2022 para el Nivel de Desarrollo según el Documento AIA E202-2022.

BIMForum.Global/LOD



300 ^{b,c}	350 ^{b,c}	400 ^{b,c}
<p>Consulte Secciones De Elementos Para Información Adicional</p>		
Ensamblaje de modelo compuesto por tipo con espesor total que tiene en cuenta el marco y el acabado especificados para el sistema de muro. (Consulte LOD350 y LOD400 para elementos modelados individualmente) Los elementos de muro se modelan según diseños, ubicaciones, alturas y perfiles de elevación específicos. Las penetraciones se modelan a dimensiones nominales para aberturas de paredes principales, como ventanas, puertas y elementos mecánicos grandes.	Capas de estructura y acabados de ensamblaje de particiones modeladas como elementos separados. Todas las penetraciones se modelan en dimensiones reales de apertura aproximada. Se modelan los principales elementos de encuadre, como los pernos de rey, las tornapuntas, los refuerzos diagonales y los encabezados.	El modelado de elementos incluirá: <ol style="list-style-type: none"> 1. Pernos y pistas 2. Arriostramiento 3. Aislamiento 4. Revestimiento o tablas de pared 5. Aberturas/penetraciones
LoD 500		

LoA



Haga clic aquí para enviar sus comentarios sobre este borrador público de la versión 2024:
 Copyright © 2024 por BIMForum Global. Todos los derechos reservados. Este documento está protegido por
[Creative Commons Attribution-NonCommercial-NoDerivatives 4.0 International License](https://creativecommons.org/licenses/by-nc-nd/4.0/)

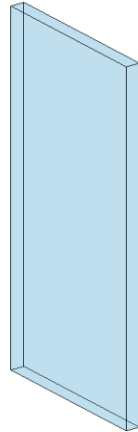

LOD	000 ^a	100 ^{b,c}	200 ^{b,c}
	 <p>NO EXISTEN ELEMENTOS DISTINTOS DE MODELO Y NO SE PUEDE HACER NINGUNA INFERENCIA A PARTIR DE UNA MASA GLOBAL PARA ESTOS ELEMENTOS EN ALOJAMIENTO DE ESTE SISTEMA.</p>	 <p>NO EXISTEN ELEMENTOS DISTINTOS DEL MODELO, PERO SE PUEDEN HACER INFERENCIAS SOBRE LOS ELEMENTOS A PARTIR DE UNA MASA TOTAL EN ESTE LUGAR DEL SISTEMA.</p>	
Descripción	Ver C10		Ver C1010
Secciones asociadas del formato maestro:			
08 43 00			
LoD 500			

VDCFORUM

VDCForum.org

Notas:

- a. LOD 000 no existe en definiciones de LOD. Se han agregado en la Especificación de LOD Global de BIMForum para abordar las estructuras de datos cuando no existen elementos del modelo y para definir los ámbitos de contacto cuando el elemento se omite en el modelado.
- b. Las definiciones LOD deben definirse en la sección Building Information Modeling (BIM) del Plan de Ejecución del Proyecto (PEP). También puede denominarse Plan de Ejecución BIM (BxP, BEP) en su proyecto.
- c. En ausencia de un PEP, BEP, BxP, etc., las definiciones de LOD se ajustarán a las definiciones del Instituto Americano de Arquitectos de 2022 para el Nivel de Desarrollo según el Documento AIA E202-2022.

BIMForum.Global/LOD



300 ^{b,c}	350 ^{b,c}	400 ^{b,c}
<p>Consulte Secciones De Elementos Para Información Adicional</p>		
<p>Ubicación especificada y orientación de la cara del vidrio.</p> <p>Dimensiones nominales de la cara y espesor del acristalamiento.</p> <p>Sistemas de soporte estructural de muro a modelar.</p> <p>Espaciado, ubicación, tamaño y orientación de los parteluces.</p> <p>Componentes operables definidos (puertas) e incluidos en el modelo.</p>	<p>Formas y geometría de parteluz definidas.</p> <p>Diseños y tipos de anclaje reales definidos.</p> <p>Dimensiones reales del panel (incluidos los asientos).</p>	<p>Perfiles de extrusión de parteluz completos.</p> <p>Detalles de interfaz entre los sistemas de pared (dentro) y los sistemas de pared y soporte.</p>
LoD 500		

LoA





Haga clic aquí para enviar sus comentarios sobre este borrador público de la versión 2024:
 Copyright © 2024 por BIMForum Global. Todos los derechos reservados. Este documento está protegido por
[Creative Commons Attribution-NonCommercial-NoDerivatives 4.0 International License](https://creativecommons.org/licenses/by-nc-nd/4.0/)

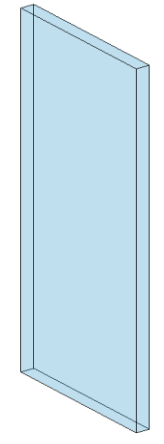

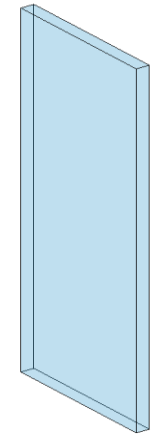

LOD	000 ^a	100 ^{b,c}	200 ^{b,c}	VDCFORUM VDCForum.org	300 ^{b,c}	350 ^{b,c}	400 ^{b,c}
	 <p>NO EXISTEN ELEMENTOS DISTINTOS DE MODELO Y NO SE PUEDE HACER NINGUNA INFERENCIA A PARTIR DE UNA MASA GLOBAL PARA ESTOS ELEMENTOS EN ALOJAMIENTO DE ESTE SISTEMA.</p>	 <p>NO EXISTEN ELEMENTOS DISTINTOS DEL MODELO, PERO SE PUEDEN HACER INFERENCIAS SOBRE LOS ELEMENTOS A PARTIR DE UNA MASA TOTAL EN ESTE LUGAR DEL SISTEMA.</p>		<p>Notas:</p> <p>a. LOD 000 no existe en definiciones de LOD. Se han agregado en la Especificación de LOD Global de BIMForum para abordar las estructuras de datos cuando no existen elementos del modelo y para definir los ámbitos de contacto cuando el elemento se omite en el modelado.</p> <p>b. Las definiciones LOD deben definirse en la sección Building Information Modeling (BIM) del Plan de Ejecución del Proyecto (PEP). También puede denominarse Plan de Ejecución BIM (BxP, BEP) en su proyecto.</p> <p>c. En ausencia de un PEP, BEP, BxP, etc., las definiciones de LOD se ajustarán a las definiciones del Instituto Americano de Arquitectos de 2022 para el Nivel de Desarrollo según el Documento AIA E202-2022.</p> <p>BIMForum.Global/LOD</p>	<p>Consulte Secciones De Elementos Para Información Adicional</p>		
<p>Descripción</p> <p>Ver C10</p> <p>Secciones asociadas del formato maestro:</p> <p>01 84 13 / 01 84 13 / 10 22 33 / 10 22 36 / 10 22 39 / 10 22 43</p>			Ver C1010		<p>Sistema de partición operable modelado para incluir requisitos espaciales para la posición abierta/de almacenamiento y la posición cerrada.</p> <p>Requisitos espaciales para la estructura (aérea o inferior) que se va a modelar.</p>	<p>Principales elementos de apoyo (gastos generales o inferiores)</p> <p>Conexiones mecánicas</p>	<p>Todos los componentes de ensamblaje incluyendo pistas, paneles, hardware y soportes.</p>
LoD 500							

LoA

LOD	000 ^a	100 ^{b,c}	200 ^{b,c}	VDCFORUM	300 ^{b,c}	350 ^{b,c}	400 ^{b,c}
	 <p>NO EXISTEN ELEMENTOS DISTINTOS DE MODELO Y NO SE PUEDE HACER NINGUNA INFERENCIA A PARTIR DE UNA MASA GLOBAL PARA ESTOS ELEMENTOS EN ALOJAMIENTO DE ESTE SISTEMA.</p>	 <p>NO EXISTEN ELEMENTOS DISTINTOS DEL MODELO, PERO SE PUEDEN HACER INFERENCIAS SOBRE LOS ELEMENTOS A PARTIR DE UNA MASA TOTAL EN ESTE LUGAR DEL SISTEMA.</p>		<p>VDCForum.org</p> <p>Notas:</p> <p>a. LOD 000 no existe en definiciones de LOD. Se han agregado en la Especificación de LOD Global de BIMForum para abordar las estructuras de datos cuando no existen elementos del modelo y para definir los ámbitos de contacto cuando el elemento se omite en el modelado.</p> <p>b. Las definiciones LOD deben definirse en la sección Building Information Modeling (BIM) del Plan de Ejecución del Proyecto (PEP). También puede denominarse Plan de Ejecución BIM (BxP, BEP) en su proyecto.</p> <p>c. En ausencia de un PEP, BEP, BxP, etc., las definiciones de LOD se ajustarán a las definiciones del Instituto Americano de Arquitectos de 2022 para el Nivel de Desarrollo según el Documento AIA E202-2022.</p> <p>BIMForum.Global/LOD</p>	<p>Consulte Secciones De Elementos Para Información Adicional</p>		
<p>Descripción</p> <p>Ver C10</p> <p>Secciones asociadas del formato maestro:</p> <p>08 50 00 / 01 84 13</p>			<p>Ventanas aproximadas en términos de ubicación, tamaño, recuento y tipo. Las unidades se modelan como un componente simple y monolítico; o representado con marco y acristalamiento simplificados.</p> <p>Se proporciona el tamaño nominal de la unidad.</p>				
<p>LoD 500</p>							

LoA

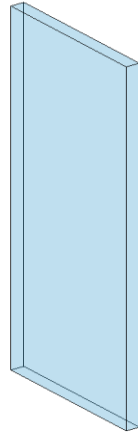
LOD	000 ^a	100 ^{b,c}	200 ^{b,c}
	 <p>NO EXISTEN ELEMENTOS DISTINTOS DE MODELO Y NO SE PUEDE HACER NINGUNA INFERENCIA A PARTIR DE UNA MASA GLOBAL PARA ESTOS ELEMENTOS EN ALOJAMIENTO DE ESTE SISTEMA.</p>	 <p>NO EXISTEN ELEMENTOS DISTINTOS DEL MODELO, PERO SE PUEDEN HACER INFERENCIAS SOBRE LOS ELEMENTOS A PARTIR DE UNA MASA TOTAL EN ESTE LUGAR DEL SISTEMA.</p>	
Descripción	Ver C10		Ver C1020
Secciones asociadas del formato maestro:			
08 50 00			
LoD 500			

VDCFORUM

VDCForum.org

Notas:

- a. LOD 000 no existe en definiciones de LOD. Se han agregado en la Especificación de LOD Global de BIMForum para abordar las estructuras de datos cuando no existen elementos del modelo y para definir los ámbitos de contacto cuando el elemento se omite en el modelado.
- b. Las definiciones LOD deben definirse en la sección Building Information Modeling (BIM) del Plan de Ejecución del Proyecto (PEP). También puede denominarse Plan de Ejecución BIM (BxP, BEP) en su proyecto.
- c. En ausencia de un PEP, BEP, BxP, etc., las definiciones de LOD se ajustarán a las definiciones del Instituto Americano de Arquitectos de 2022 para el Nivel de Desarrollo según el Documento AIA E202-2022.

BIMForum.Global/LOD

300 ^{b,c}	350 ^{b,c}	400 ^{b,c}
<p>Consulte Secciones De Elementos Para Información Adicional</p>		
<p>Las unidades se modelan en función de la ubicación especificada y el tamaño nominal. Geometría exterior de elementos de marco de ventana y acristalamiento modelado.</p> <p>Se indica la operación.</p> <p>Información no gráfica asociada con el elemento del modelo:</p> <ol style="list-style-type: none"> 1. Características estéticas (acabados, tipos de vidrio) 2. Características de rendimiento (es decir, valor U, carga de viento, resistencia a la explosión, estructural, aire, térmico, agua, sonido) 3. Funcionalidad de la ventana (fija, abatible, doble/simple colgada, toldo/proyecto de salida, pivote, corredera) 	<p>Método de fijación de ventana a estructura</p> <p>Geometría de inserción</p>	<p>Perfiles de marco</p> <p>Subcomponentes de acristalamiento (juntas)</p> <p>Componentes de adherencia</p>
LoD 500		

LoA



Haga clic aquí para enviar sus comentarios sobre este borrador público de la versión 2024: [Haga clic aquí para enviar sus comentarios sobre este borrador público de la versión 2024:](#)
 Copyright © 2024 por BIMForum Global. Todos los derechos reservados. Este documento está protegido por [Creative Commons Attribution-NonCommercial-NoDerivatives 4.0 International License](https://creativecommons.org/licenses/by-nc-nd/4.0/)





PUERTAS, PORTONES, ETC.

LoD 500





[Haga clic aquí para enviar sus comentarios sobre este borrador público de la versión 2024:](#)
Copyright © 2024 por BIMForum Global. Todos los derechos reservados. Este documento está protegido por
[Creative Commons Attribution-NonCommercial-NoDerivatives 4.0 International License](#)





LOD	000 ^a	100 ^{b,c}	200 ^{b,c}	VDCFORUM	300 ^{b,c}	350 ^{b,c}	400 ^{b,c}
	 <p>NO EXISTEN ELEMENTOS DISTINTOS DE MODELO Y NO SE PUEDE HACER NINGUNA INFERENCIA A PARTIR DE UNA MASA GLOBAL PARA ESTOS ELEMENTOS EN ALOJAMIENTO DE ESTE SISTEMA.</p>	 <p>NO EXISTEN ELEMENTOS DISTINTOS DEL MODELO, PERO SE PUEDEN HACER INFERENCIAS SOBRE LOS ELEMENTOS A PARTIR DE UNA MASA TOTAL EN ESTE LUGAR DEL SISTEMA.</p>		<p>VDCForum.org</p> <p>Notas:</p> <p>a. LOD 000 no existe en definiciones de LOD. Se han agregado en la Especificación de LOD Global de BIMForum para abordar las estructuras de datos cuando no existen elementos del modelo y para definir los ámbitos de contacto cuando el elemento se omite en el modelado.</p> <p>b. Las definiciones LOD deben definirse en la sección Building Information Modeling (BIM) del Plan de Ejecución del Proyecto (PEP). También puede denominarse Plan de Ejecución BIM (BxP, BEP) en su proyecto.</p> <p>c. En ausencia de un PEP, BEP, BxP, etc., las definiciones de LOD se ajustarán a las definiciones del Instituto Americano de Arquitectos de 2022 para el Nivel de Desarrollo según el Documento AIA E202-2022.</p> <p>BIMForum.Global/LOD</p>			
Descripción	Ver C10		Las unidades se modelan como un componente simple y monolítico; o representado con un marco y un panel simples.				
Secciones asociadas del formato maestro:			Se proporciona el tamaño nominal de la unidad.				
08 10 00 / 01 84 13							
LoD 500							



LoA

LOD	000 ^a	100 ^{b,c}	200 ^{b,c}	VDCFORUM	300 ^{b,c}	350 ^{b,c}	400 ^{b,c}
	 <p>NO EXISTEN ELEMENTOS DISTINTOS DE MODELO Y NO SE PUEDE HACER NINGUNA INFERENCIA A PARTIR DE UNA MASA GLOBAL PARA ESTOS ELEMENTOS EN ALOJAMIENTO DE ESTE SISTEMA.</p>	 <p>NO EXISTEN ELEMENTOS DISTINTOS DEL MODELO, PERO SE PUEDEN HACER INFERENCIAS SOBRE LOS ELEMENTOS A PARTIR DE UNA MASA TOTAL EN ESTE LUGAR DEL SISTEMA.</p>		<p>VDCForum.org</p> <p>Notas:</p> <p>a. LOD 000 no existe en definiciones de LOD. Se han agregado en la Especificación de LOD Global de BIMForum para abordar las estructuras de datos cuando no existen elementos del modelo y para definir los ámbitos de contacto cuando el elemento se omite en el modelado.</p> <p>b. Las definiciones LOD deben definirse en la sección Building Information Modeling (BIM) del Plan de Ejecución del Proyecto (PEP). También puede denominarse Plan de Ejecución BIM (BxP, BEP) en su proyecto.</p> <p>c. En ausencia de un PEP, BEP, BxP, etc., las definiciones de LOD se ajustarán a las definiciones del Instituto Americano de Arquitectos de 2022 para el Nivel de Desarrollo según el Documento AIA E202-2022.</p> <p>BIMForum.Global/LOD</p>			
Descripción	Ver C10		Ver C1030		Conjuntos de puertas modelados por tipo para incluir lo siguiente:	Los principales elementos de enmarcado se modelan en jambas y cabezal en la pared de contención.	Extrusión real de marco/parteluz.
Secciones asociadas del formato maestro:					<ol style="list-style-type: none"> 1. Paneles y marcos de puertas específicos (si corresponde) 2. Se especifica la operación 	Los gabinetes de operación o mecanismo se modelan, si corresponde.	Dimensiones reales del tamaño del panel.
08 10 00						Todas las conexiones e interfaces modeladas, incluidos abrazaderas, soportes, selladores y umbrales.	
LoD 500							



LoA

LOD	000 ^a	100 ^{b,c}	200 ^{b,c}	VDCFORUM	300 ^{b,c}	350 ^{b,c}	400 ^{b,c}
	 <p>NO EXISTEN ELEMENTOS DISTINTOS DE MODELO Y NO SE PUEDE HACER NINGUNA INFERENCIA A PARTIR DE UNA MASA GLOBAL PARA ESTOS ELEMENTOS EN ALOJAMIENTO DE ESTE SISTEMA.</p>	 <p>NO EXISTEN ELEMENTOS DISTINTOS DEL MODELO, PERO SE PUEDEN HACER INFERENCIAS SOBRE LOS ELEMENTOS A PARTIR DE UNA MASA TOTAL EN ESTE LUGAR DEL SISTEMA.</p>		<p>VDCForum.org</p> <p>Notas:</p> <p>a. LOD 000 no existe en definiciones de LOD. Se han agregado en la Especificación de LOD Global de BIMForum para abordar las estructuras de datos cuando no existen elementos del modelo y para definir los ámbitos de contacto cuando el elemento se omite en el modelado.</p> <p>b. Las definiciones LOD deben definirse en la sección Building Information Modeling (BIM) del Plan de Ejecución del Proyecto (PEP). También puede denominarse Plan de Ejecución BIM (BxP, BEP) en su proyecto.</p> <p>c. En ausencia de un PEP, BEP, BxP, etc., las definiciones de LOD se ajustarán a las definiciones del Instituto Americano de Arquitectos de 2022 para el Nivel de Desarrollo según el Documento AIA E202-2022.</p> <p>BIMForum.Global/LOD</p>			
Descripción	Ver C10		Ver C1030		Conjuntos de puertas enrolladas modeladas por tipo para incluir lo siguiente:	Los principales elementos de enmarcado en la pared se modelan en jambas y cabeza.	Todas las conexiones e interfaces modeladas, incluidos soportes, soportes, selladores y umbrales.
Secciones asociadas del formato maestro:					<ol style="list-style-type: none"> 1. Paneles de puertas con dimensiones nominales. 2. Marcos con dimensiones nominales. 3. Funcionalidad y tipos de conjuntos de hardware incluidos en la información no gráfica. 4. Las zonas libres para el funcionamiento de las puertas basculantes se modelan o acomodan mediante un software de verificación de modelos. 5. Los gabinetes y las carcasas del motor se modelan con dimensiones nominales generales. 	Se modelan otros elementos estructurales de soporte importantes.	
08 33 00 / 08 33 13							
LoD 500							



LoA

LOD	000 ^a	100 ^{b,c}	200 ^{b,c}	VDCFORUM	300 ^{b,c}	350 ^{b,c}	400 ^{b,c}
	 <p>NO EXISTEN ELEMENTOS DISTINTOS DE MODELO Y NO SE PUEDE HACER NINGUNA INFERENCIA A PARTIR DE UNA MASA GLOBAL PARA ESTOS ELEMENTOS EN ALOJAMIENTO DE ESTE SISTEMA.</p>	 <p>NO EXISTEN ELEMENTOS DISTINTOS DEL MODELO, PERO SE PUEDEN HACER INFERENCIAS SOBRE LOS ELEMENTOS A PARTIR DE UNA MASA TOTAL EN ESTE LUGAR DEL SISTEMA.</p>		<p>VDCForum.org</p> <p>Notas:</p> <p>a. LOD 000 no existe en definiciones de LOD. Se han agregado en la Especificación de LOD Global de BIMForum para abordar las estructuras de datos cuando no existen elementos del modelo y para definir los ámbitos de contacto cuando el elemento se omite en el modelado.</p> <p>b. Las definiciones LOD deben definirse en la sección Building Information Modeling (BIM) del Plan de Ejecución del Proyecto (PEP). También puede denominarse Plan de Ejecución BIM (BxP, BEP) en su proyecto.</p> <p>c. En ausencia de un PEP, BEP, BxP, etc., las definiciones de LOD se ajustarán a las definiciones del Instituto Americano de Arquitectos de 2022 para el Nivel de Desarrollo según el Documento AIA E202-2022.</p> <p>BIMForum.Global/LOD</p>			
Descripción	Ver C10		Ver C1030				
Secciones asociadas del formato maestro:							
LoD 500							



LoA

LOD	000 ^a	100 ^{b,c}	200 ^{b,c}	VDCFORUM	300 ^{b,c}	350 ^{b,c}	400 ^{b,c}
	 <p>NO EXISTEN ELEMENTOS DISTINTOS DE MODELO Y NO SE PUEDE HACER NINGUNA INFERENCIA A PARTIR DE UNA MASA GLOBAL PARA ESTOS ELEMENTOS EN ALOJAMIENTO DE ESTE SISTEMA.</p>	 <p>NO EXISTEN ELEMENTOS DISTINTOS DEL MODELO, PERO SE PUEDEN HACER INFERENCIAS SOBRE LOS ELEMENTOS A PARTIR DE UNA MASA TOTAL EN ESTE LUGAR DEL SISTEMA.</p>		<p>VDCForum.org</p> <p>Notas:</p> <p>a. LOD 000 no existe en definiciones de LOD. Se han agregado en la Especificación de LOD Global de BIMForum para abordar las estructuras de datos cuando no existen elementos del modelo y para definir los ámbitos de contacto cuando el elemento se omite en el modelado.</p> <p>b. Las definiciones LOD deben definirse en la sección Building Information Modeling (BIM) del Plan de Ejecución del Proyecto (PEP). También puede denominarse Plan de Ejecución BIM (BxP, BEP) en su proyecto.</p> <p>c. En ausencia de un PEP, BEP, BxP, etc., las definiciones de LOD se ajustarán a las definiciones del Instituto Americano de Arquitectos de 2022 para el Nivel de Desarrollo según el Documento AIA E202-2022.</p> <p>BIMForum.Global/LOD</p>			
Descripción	Ver C10		Ver C1030		Conjuntos de rejilla modelados por tipo para incluir lo siguiente:	Los elementos principales del encuadre se modelan en jambas y cabeza.	Todas las conexiones e interfaces modeladas, incluidos abrazaderas, soportes, selladores y umbrales.
Secciones asociadas del formato maestro:					<ol style="list-style-type: none"> Tamaño nominal de la unidad. Apertura requerida proporcionada como información no gráfica. La operación se especifica gráficamente. 		
08 11 74 / 08 33 00 / 08 35 16							
LoD 500							

LoA

LOD	000 ^a	100 ^{b,c}	200 ^{b,c}	VDCFORUM	300 ^{b,c}	350 ^{b,c}	400 ^{b,c}
	 <p>NO EXISTEN ELEMENTOS DISTINTOS DE MODELO Y NO SE PUEDE HACER NINGUNA INFERENCIA A PARTIR DE UNA MASA GLOBAL PARA ESTOS ELEMENTOS EN ALOJAMIENTO DE ESTE SISTEMA.</p>	 <p>NO EXISTEN ELEMENTOS DISTINTOS DEL MODELO, PERO SE PUEDEN HACER INFERENCIAS SOBRE LOS ELEMENTOS A PARTIR DE UNA MASA TOTAL EN ESTE LUGAR DEL SISTEMA.</p>		<p>VDCForum.org</p> <p>Notas:</p> <p>a. LOD 000 no existe en definiciones de LOD. Se han agregado en la Especificación de LOD Global de BIMForum para abordar las estructuras de datos cuando no existen elementos del modelo y para definir los ámbitos de contacto cuando el elemento se omite en el modelado.</p> <p>b. Las definiciones LOD deben definirse en la sección Building Information Modeling (BIM) del Plan de Ejecución del Proyecto (PEP). También puede denominarse Plan de Ejecución BIM (BxP, BEP) en su proyecto.</p> <p>c. En ausencia de un PEP, BEP, BxP, etc., las definiciones de LOD se ajustarán a las definiciones del Instituto Americano de Arquitectos de 2022 para el Nivel de Desarrollo según el Documento AIA E202-2022.</p> <p>BIMForum.Global/LOD</p>			
Descripción	Ver C10		Ensamblaje genérico que contiene espacio permitido para el sistema de soporte y el material del piso.				
Secciones asociadas del formato maestro:							
01 84 13 / 01 84 13 / 01 84 13 / 01 84 13 / 01 84 13							
01 84 13 / 01 84 13 / 01 84 13 / 01 84 13							
LoD 500							

LoA



LOD	000 ^a	100 ^{b,c}	200 ^{b,c}	VDCFORUM	300 ^{b,c}	350 ^{b,c}	400 ^{b,c}
	 <p>NO EXISTEN ELEMENTOS DISTINTOS DE MODELO Y NO SE PUEDE HACER NINGUNA INFERENCIA A PARTIR DE UNA MASA GLOBAL PARA ESTOS ELEMENTOS EN ALOJAMIENTO DE ESTE SISTEMA.</p>	 <p>NO EXISTEN ELEMENTOS DISTINTOS DEL MODELO, PERO SE PUEDEN HACER INFERENCIAS SOBRE LOS ELEMENTOS A PARTIR DE UNA MASA TOTAL EN ESTE LUGAR DEL SISTEMA.</p>		<p>VDCForum.org</p> <p>Notas:</p> <p>a. LOD 000 no existe en definiciones de LOD. Se han agregado en la Especificación de LOD Global de BIMForum para abordar las estructuras de datos cuando no existen elementos del modelo y para definir los ámbitos de contacto cuando el elemento se omite en el modelado.</p> <p>b. Las definiciones LOD deben definirse en la sección Building Information Modeling (BIM) del Plan de Ejecución del Proyecto (PEP). También puede denominarse Plan de Ejecución BIM (BxP, BEP) en su proyecto.</p> <p>c. En ausencia de un PEP, BEP, BxP, etc., las definiciones de LOD se ajustarán a las definiciones del Instituto Americano de Arquitectos de 2022 para el Nivel de Desarrollo según el Documento AIA E202-2022.</p> <p>BIMForum.Global/LOD</p>			
<p>Descripción</p> <p>Ver C10</p> <p>Secciones asociadas del formato maestro:</p> <p>09 69 00</p>			Ver C1060		<p>Ensamblaje general del piso modelado por tipo a espesor / profundidad especificados.</p> <p>Se modelan las aberturas principales, como los ejes.</p>	<p>Las capas individuales de ensamblaje se modelan por separado.</p> <p>Todas las aberturas y penetraciones están modeladas.</p> <p>Las juntas de expansión se modelan indicando un ancho específico.</p> <p>Los pedestales están modelados y ubicados correctamente, si corresponde.</p>	<p>Todos los componentes de ensamblaje están modelados, incluidos el marco, las baldosas del piso, los pedestales y los refuerzos transversales.</p>
LoD 500							

LoA





Haga clic aquí para enviar sus comentarios sobre este borrador público de la versión 2024:
 Copyright © 2024 por BIMForum Global. Todos los derechos reservados. Este documento está protegido por
[Creative Commons Attribution-NonCommercial-NoDerivatives 4.0 International License](https://creativecommons.org/licenses/by-nc-nd/4.0/)





LOD	000 ^a	100 ^{b,c}	200 ^{b,c}	VDCFORUM	300 ^{b,c}	350 ^{b,c}	400 ^{b,c}
	 <p>NO EXISTEN ELEMENTOS DISTINTOS DE MODELO Y NO SE PUEDE HACER NINGUNA INFERENCIA A PARTIR DE UNA MASA GLOBAL PARA ESTOS ELEMENTOS EN ALOJAMIENTO DE ESTE SISTEMA.</p>	 <p>NO EXISTEN ELEMENTOS DISTINTOS DEL MODELO, PERO SE PUEDEN HACER INFERENCIAS SOBRE LOS ELEMENTOS A PARTIR DE UNA MASA TOTAL EN ESTE LUGAR DEL SISTEMA.</p>		<p>VDCForum.org</p> <p>Notas:</p> <p>a. LOD 000 no existe en definiciones de LOD. Se han agregado en la Especificación de LOD Global de BIMForum para abordar las estructuras de datos cuando no existen elementos del modelo y para definir los ámbitos de contacto cuando el elemento se omite en el modelado.</p> <p>b. Las definiciones LOD deben definirse en la sección Building Information Modeling (BIM) del Plan de Ejecución del Proyecto (PEP). También puede denominarse Plan de Ejecución BIM (BxP, BEP) en su proyecto.</p> <p>c. En ausencia de un PEP, BEP, BxP, etc., las definiciones de LOD se ajustarán a las definiciones del Instituto Americano de Arquitectos de 2022 para el Nivel de Desarrollo según el Documento AIA E202-2022.</p> <p>BIMForum.Global/LOD</p>			
<p>Descripción</p> <p>Secciones asociadas del formato maestro:</p> <p>01 84 13 / 01 84 13</p>	<p>La construcción del techo está representada en otros objetos compuestos como pisos o habitaciones; o bien, elementos esquemáticos del modelo que no se distinguen por tipo o material.</p> <p>La profundidad/espesor del montaje y las ubicaciones siguen siendo flexibles.</p>		<p>Conjuntos genéricos indicativos del alcance general y del espesor aproximado/profundidad del sistema del falso techo.</p>				
LoD 500							



LoA

LOD	000 ^a	100 ^{b,c}	200 ^{b,c}	VDCFORUM	300 ^{b,c}	350 ^{b,c}	400 ^{b,c}
	 <p>NO EXISTEN ELEMENTOS DISTINTOS DE MODELO Y NO SE PUEDE HACER NINGUNA INFERENCIA A PARTIR DE UNA MASA GLOBAL PARA ESTOS ELEMENTOS EN ALOJAMIENTO DE ESTE SISTEMA.</p>	 <p>NO EXISTEN ELEMENTOS DISTINTOS DEL MODELO, PERO SE PUEDEN HACER INFERENCIAS SOBRE LOS ELEMENTOS A PARTIR DE UNA MASA TOTAL EN ESTE LUGAR DEL SISTEMA.</p>		<p>VDCForum.org</p> <p>Notas:</p> <p>a. LOD 000 no existe en definiciones de LOD. Se han agregado en la Especificación de LOD Global de BIMForum para abordar las estructuras de datos cuando no existen elementos del modelo y para definir los ámbitos de contacto cuando el elemento se omite en el modelado.</p> <p>b. Las definiciones LOD deben definirse en la sección Building Information Modeling (BIM) del Plan de Ejecución del Proyecto (PEP). También puede denominarse Plan de Ejecución BIM (BxP, BEP) en su proyecto.</p> <p>c. En ausencia de un PEP, BEP, BxP, etc., las definiciones de LOD se ajustarán a las definiciones del Instituto Americano de Arquitectos de 2022 para el Nivel de Desarrollo según el Documento AIA E202-2022.</p> <p>BIMForum.Global/LOD</p>			
Descripción	Ver C1070		Ver C1070		Ensamblaje general modelado según el espesor específico del sistema, incluido el respaldo estructural.	Se modela la rejilla de suspensión del techo.	Todos los componentes de ensamblaje se modelan, incluidas las tes, las perchas, la estructura de soporte y las baldosas.
Secciones asociadas del formato maestro:					Ubicación de las juntas de expansión o control indicadas, pero no modeladas.	Se modelan los miembros de respaldo estructurales, incluidos los refuerzos / marcos laterales / tornapuntas.	
09 51 00 / 09 81 00					La rejilla del techo se muestra como línea.	Las juntas de expansión o control se modelan para indicar un ancho específico.	
LoD 500							



LoA

LOD	000 ^a	100 ^{b,c}	200 ^{b,c}	VDCFORUM	300 ^{b,c}	350 ^{b,c}	400 ^{b,c}
	 <p>NO EXISTEN ELEMENTOS DISTINTOS DE MODELO Y NO SE PUEDE HACER NINGUNA INFERENCIA A PARTIR DE UNA MASA GLOBAL PARA ESTOS ELEMENTOS EN ALOJAMIENTO DE ESTE SISTEMA.</p>	 <p>NO EXISTEN ELEMENTOS DISTINTOS DEL MODELO, PERO SE PUEDEN HACER INFERENCIAS SOBRE LOS ELEMENTOS A PARTIR DE UNA MASA TOTAL EN ESTE LUGAR DEL SISTEMA.</p>		<p>VDCForum.org</p> <p>Notas:</p> <p>a. LOD 000 no existe en definiciones de LOD. Se han agregado en la Especificación de LOD Global de BIMForum para abordar las estructuras de datos cuando no existen elementos del modelo y para definir los ámbitos de contacto cuando el elemento se omite en el modelado.</p> <p>b. Las definiciones LOD deben definirse en la sección Building Information Modeling (BIM) del Plan de Ejecución del Proyecto (PEP). También puede denominarse Plan de Ejecución BIM (BxP, BEP) en su proyecto.</p> <p>c. En ausencia de un PEP, BEP, BxP, etc., las definiciones de LOD se ajustarán a las definiciones del Instituto Americano de Arquitectos de 2022 para el Nivel de Desarrollo según el Documento AIA E202-2022.</p> <p>BIMForum.Global/LOD</p>			
Descripción	Ver C1070		Ver C1070		Montaje general modelado según el grosor específico del sistema, incluido el encuadre.	Se modelan los principales elementos de refuerzo, como las tornapuntas.	Todos los componentes de ensamblaje, incluidos canales de peludo, perchas, listones, capas de yeso y placas de yeso.
Secciones asociadas del formato maestro:					Mamparas		
09 20 00 / 09 22 26 / 09 81 00					Se modelan las principales penetraciones.		
LoD 500							



LoA

LOD	000 ^a	100 ^{b,c}	200 ^{b,c}	VDCFORUM	300 ^{b,c}	350 ^{b,c}	400 ^{b,c}
	 <p>NO EXISTEN ELEMENTOS DISTINTOS DE MODELO Y NO SE PUEDE HACER NINGUNA INFERENCIA A PARTIR DE UNA MASA GLOBAL PARA ESTOS ELEMENTOS EN ALOJAMIENTO DE ESTE SISTEMA.</p>	 <p>NO EXISTEN ELEMENTOS DISTINTOS DEL MODELO, PERO SE PUEDEN HACER INFERENCIAS SOBRE LOS ELEMENTOS A PARTIR DE UNA MASA TOTAL EN ESTE LUGAR DEL SISTEMA.</p>		<p>VDCForum.org</p> <p>Notas:</p> <p>a. LOD 000 no existe en definiciones de LOD. Se han agregado en la Especificación de LOD Global de BIMForum para abordar las estructuras de datos cuando no existen elementos del modelo y para definir los ámbitos de contacto cuando el elemento se omite en el modelado.</p> <p>b. Las definiciones LOD deben definirse en la sección Building Information Modeling (BIM) del Plan de Ejecución del Proyecto (PEP). También puede denominarse Plan de Ejecución BIM (BxP, BEP) en su proyecto.</p> <p>c. En ausencia de un PEP, BEP, BxP, etc., las definiciones de LOD se ajustarán a las definiciones del Instituto Americano de Arquitectos de 2022 para el Nivel de Desarrollo según el Documento AIA E202-2022.</p> <p>BIMForum.Global/LOD</p>			
Descripción	Ver C10		Elementos genéricos del modelo con tamaño nominal aproximado. La colocación y la cantidad siguen siendo flexibles.				
Secciones asociadas del formato maestro:							
LoD 500							



LoA

LOD	000 ^a	100 ^{b,c}	200 ^{b,c}	VDCFORUM	300 ^{b,c}	350 ^{b,c}	400 ^{b,c}
	 <p>NO EXISTEN ELEMENTOS DISTINTOS DE MODELO Y NO SE PUEDE HACER NINGUNA INFERENCIA A PARTIR DE UNA MASA GLOBAL PARA ESTOS ELEMENTOS EN ALOJAMIENTO DE ESTE SISTEMA.</p>	 <p>NO EXISTEN ELEMENTOS DISTINTOS DEL MODELO, PERO SE PUEDEN HACER INFERENCIAS SOBRE LOS ELEMENTOS A PARTIR DE UNA MASA TOTAL EN ESTE LUGAR DEL SISTEMA.</p>		<p>VDCForum.org</p> <p>Notas:</p> <p>a. LOD 000 no existe en definiciones de LOD. Se han agregado en la Especificación de LOD Global de BIMForum para abordar las estructuras de datos cuando no existen elementos del modelo y para definir los ámbitos de contacto cuando el elemento se omite en el modelado.</p> <p>b. Las definiciones LOD deben definirse en la sección Building Information Modeling (BIM) del Plan de Ejecución del Proyecto (PEP). También puede denominarse Plan de Ejecución BIM (BxP, BEP) en su proyecto.</p> <p>c. En ausencia de un PEP, BEP, BxP, etc., las definiciones de LOD se ajustarán a las definiciones del Instituto Americano de Arquitectos de 2022 para el Nivel de Desarrollo según el Documento AIA E202-2022.</p> <p>BIMForum.Global/LOD</p>			
Descripción	Ver C10		Elemento genérico del modelo que representa la altura total aproximada y la ubicación de la barandilla / pasamanos.		Sistemas de barandillas/pasamanos modelados por tipo para incluir:	Componentes de montaje/fijación	Todos los componentes del conjunto, incluidos los sujetadores y soportes.
Secciones asociadas del formato maestro:					<ol style="list-style-type: none"> Todos los rieles horizontales Todos los postes/balaustrés verticales 		
LoD 500							



LoA

LOD	000 ^a	100 ^{b,c}	200 ^{b,c}	VDCFORUM	300 ^{b,c}	350 ^{b,c}	400 ^{b,c}
	 <p>NO EXISTEN ELEMENTOS DISTINTOS DE MODELO Y NO SE PUEDE HACER NINGUNA INFERENCIA A PARTIR DE UNA MASA GLOBAL PARA ESTOS ELEMENTOS EN ALOJAMIENTO DE ESTE SISTEMA.</p>	 <p>NO EXISTEN ELEMENTOS DISTINTOS DEL MODELO, PERO SE PUEDEN HACER INFERENCIAS SOBRE LOS ELEMENTOS A PARTIR DE UNA MASA TOTAL EN ESTE LUGAR DEL SISTEMA.</p>		<p>VDCForum.org</p> <p>Notas:</p> <p>a. LOD 000 no existe en definiciones de LOD. Se han agregado en la Especificación de LOD Global de BIMForum para abordar las estructuras de datos cuando no existen elementos del modelo y para definir los ámbitos de contacto cuando el elemento se omite en el modelado.</p> <p>b. Las definiciones LOD deben definirse en la sección Building Information Modeling (BIM) del Plan de Ejecución del Proyecto (PEP). También puede denominarse Plan de Ejecución BIM (BxP, BEP) en su proyecto.</p> <p>c. En ausencia de un PEP, BEP, BxP, etc., las definiciones de LOD se ajustarán a las definiciones del Instituto Americano de Arquitectos de 2022 para el Nivel de Desarrollo según el Documento AIA E202-2022.</p> <p>BIMForum.Global/LOD</p>			
Descripción	Ver C10		Elemento genérico del modelo que es indicativo del área aproximada y la ubicación de la rejilla.		Conjunto de rejilla modelado por tipo, indicativo del área y ubicación de la rejilla / ventilación prevista.	La abertura rugosa se modela en el muro de contención.	Todas las conexiones e interfaces modeladas, incluidos abrazaderas, soportes y selladores.
Secciones asociadas del formato maestro:					Áreas límite precisas del marco y la cuchilla	Los elementos principales del encuadre se modelan en jambas y cabeza.	
08 91 00 / 01 84 00					La abertura para la rejilla se corta del muro donde se ubica.	Se modelan los puntos de conexión.	
LoD 500							



LoA

LOD	000 ^a	100 ^{b,c}	200 ^{b,c}	VDCFORUM	300 ^{b,c}	350 ^{b,c}	400 ^{b,c}
	 <p>NO EXISTEN ELEMENTOS DISTINTOS DE MODELO Y NO SE PUEDE HACER NINGUNA INFERENCIA A PARTIR DE UNA MASA GLOBAL PARA ESTOS ELEMENTOS EN ALOJAMIENTO DE ESTE SISTEMA.</p>	 <p>NO EXISTEN ELEMENTOS DISTINTOS DEL MODELO, PERO SE PUEDEN HACER INFERENCIAS SOBRE LOS ELEMENTOS A PARTIR DE UNA MASA TOTAL EN ESTE LUGAR DEL SISTEMA.</p>		<p>VDCForum.org</p> <p>Notas:</p> <p>a. LOD 000 no existe en definiciones de LOD. Se han agregado en la Especificación de LOD Global de BIMForum para abordar las estructuras de datos cuando no existen elementos del modelo y para definir los ámbitos de contacto cuando el elemento se omite en el modelado.</p> <p>b. Las definiciones LOD deben definirse en la sección Building Information Modeling (BIM) del Plan de Ejecución del Proyecto (PEP). También puede denominarse Plan de Ejecución BIM (BxP, BEP) en su proyecto.</p> <p>c. En ausencia de un PEP, BEP, BxP, etc., las definiciones de LOD se ajustarán a las definiciones del Instituto Americano de Arquitectos de 2022 para el Nivel de Desarrollo según el Documento AIA E202-2022.</p> <p>BIMForum.Global/LOD</p>			
<p>Descripción</p> <p>Secciones asociadas del formato maestro:</p> <p>01 84 19</p>	<p>Información no gráfica adjunta a los elementos del modelo que proporciona suposiciones que no se distinguen por tipo o material. Los tipos, diseños y ubicaciones siguen siendo flexibles. Ver Parte II</p>						
LoD 500							

LoA

LOD	000 ^a	100 ^{b,c}	200 ^{b,c}	VDCFORUM	300 ^{b,c}	350 ^{b,c}	400 ^{b,c}
	 <p>NO EXISTEN ELEMENTOS DISTINTOS DE MODELO Y NO SE PUEDE HACER NINGUNA INFERENCIA A PARTIR DE UNA MASA GLOBAL PARA ESTOS ELEMENTOS EN ALOJAMIENTO DE ESTE SISTEMA.</p>	 <p>NO EXISTEN ELEMENTOS DISTINTOS DEL MODELO, PERO SE PUEDEN HACER INFERENCIAS SOBRE LOS ELEMENTOS A PARTIR DE UNA MASA TOTAL EN ESTE LUGAR DEL SISTEMA.</p>		<p>VDCForum.org</p> <p>Notas:</p> <p>a. LOD 000 no existe en definiciones de LOD. Se han agregado en la Especificación de LOD Global de BIMForum para abordar las estructuras de datos cuando no existen elementos del modelo y para definir los ámbitos de contacto cuando el elemento se omite en el modelado.</p> <p>b. Las definiciones LOD deben definirse en la sección Building Information Modeling (BIM) del Plan de Ejecución del Proyecto (PEP). También puede denominarse Plan de Ejecución BIM (BxP, BEP) en su proyecto.</p> <p>c. En ausencia de un PEP, BEP, BxP, etc., las definiciones de LOD se ajustarán a las definiciones del Instituto Americano de Arquitectos de 2022 para el Nivel de Desarrollo según el Documento AIA E202-2022.</p> <p>BIMForum.Global/LOD</p>			
<p>Descripción</p> <p>Información no gráfica adjunta a los elementos del modelo que proporciona suposiciones que no se distinguen por tipo o material. Los tipos, diseños y ubicaciones siguen siendo flexibles. Ver Parte II</p> <p>Ver C20</p>			<p>Materiales genéricos distintos de los productos de láminas y revestimientos por tipo (por ejemplo, baldosas o paneles), espesor aproximado representado por un solo conjunto. Los diseños, patrones y ubicaciones siguen siendo flexibles</p>		<p>Elemento de modelo único por tipo con espesor total que representa los materiales de acabado basados en tipos específicos distintos de los productos de láminas y recubrimientos (por ejemplo, tipo de baldosas CT-1).</p> <p>Los productos de chapa y los revestimientos pueden especificarse en la Parte II relacionada con las particiones interiores.</p>	<p>Los materiales individuales se modelan como elementos separados</p> <p>Se puede incluir información adicional no gráfica, como el fabricante y el número de modelo.</p>	<p>Diseños de patrones de materiales individuales, juntas de expansión/control y bordes de acabado que se modelarán como elementos separados.</p>
<p>LoD 500</p>							

LoA



LOD	000 ^a	100 ^{b,c}	200 ^{b,c}	VDCFORUM	300 ^{b,c}	350 ^{b,c}	400 ^{b,c}
	 <p>NO EXISTEN ELEMENTOS DISTINTOS DE MODELO Y NO SE PUEDE HACER NINGUNA INFERENCIA A PARTIR DE UNA MASA GLOBAL PARA ESTOS ELEMENTOS EN ALOJAMIENTO DE ESTE SISTEMA.</p>	 <p>NO EXISTEN ELEMENTOS DISTINTOS DEL MODELO, PERO SE PUEDEN HACER INFERENCIAS SOBRE LOS ELEMENTOS A PARTIR DE UNA MASA TOTAL EN ESTE LUGAR DEL SISTEMA.</p>		<p>VDCForum.org</p> <p>Notas:</p> <p>a. LOD 000 no existe en definiciones de LOD. Se han agregado en la Especificación de LOD Global de BIMForum para abordar las estructuras de datos cuando no existen elementos del modelo y para definir los ámbitos de contacto cuando el elemento se omite en el modelado.</p> <p>b. Las definiciones LOD deben definirse en la sección Building Information Modeling (BIM) del Plan de Ejecución del Proyecto (PEP). También puede denominarse Plan de Ejecución BIM (BxP, BEP) en su proyecto.</p> <p>c. En ausencia de un PEP, BEP, BxP, etc., las definiciones de LOD se ajustarán a las definiciones del Instituto Americano de Arquitectos de 2022 para el Nivel de Desarrollo según el Documento AIA E202-2022.</p> <p>BIMForum.Global/LOD</p>			
Descripción	Ver C20		Materiales genéricos por tipo (por ejemplo, baldosas o revestimientos), espesor aproximado representado por un solo conjunto. Los diseños, patrones y ubicaciones siguen siendo flexibles		Elemento de modelo único por tipo con espesor total que tiene en cuenta los materiales basados en tipos específicos (por ejemplo, tipo de baldosa CT-1).	Los materiales individuales se modelan como elementos separados Se puede incluir información adicional no gráfica, como el fabricante y el número de modelo.	Diseños de patrones de materiales individuales, juntas de expansión/control y bordes de acabado que se modelarán como elementos separados.
Secciones asociadas del formato maestro:							
09 60 00 / 01 84 19							
LoD 500							

LoA





Haga clic aquí para enviar sus comentarios sobre este borrador público de la versión 2024:
 Copyright © 2024 por BIMForum Global. Todos los derechos reservados. Este documento está protegido por
[Creative Commons Attribution-NonCommercial-NoDerivatives 4.0 International License](https://creativecommons.org/licenses/by-nc-nd/4.0/)





LOD	000 ^a	100 ^{b,c}	200 ^{b,c}	VDCFORUM	300 ^{b,c}	350 ^{b,c}	400 ^{b,c}
	 <p>NO EXISTEN ELEMENTOS DISTINTOS DE MODELO Y NO SE PUEDE HACER NINGUNA INFERENCIA A PARTIR DE UNA MASA GLOBAL PARA ESTOS ELEMENTOS EN ALOJAMIENTO DE ESTE SISTEMA.</p>	 <p>NO EXISTEN ELEMENTOS DISTINTOS DEL MODELO, PERO SE PUEDEN HACER INFERENCIAS SOBRE LOS ELEMENTOS A PARTIR DE UNA MASA TOTAL EN ESTE LUGAR DEL SISTEMA.</p>		<p>VDCForum.org</p> <p>Notas:</p> <p>a. LOD 000 no existe en definiciones de LOD. Se han agregado en la Especificación de LOD Global de BIMForum para abordar las estructuras de datos cuando no existen elementos del modelo y para definir los ámbitos de contacto cuando el elemento se omite en el modelado.</p> <p>b. Las definiciones LOD deben definirse en la sección Building Information Modeling (BIM) del Plan de Ejecución del Proyecto (PEP). También puede denominarse Plan de Ejecución BIM (BxP, BEP) en su proyecto.</p> <p>c. En ausencia de un PEP, BEP, BxP, etc., las definiciones de LOD se ajustarán a las definiciones del Instituto Americano de Arquitectos de 2022 para el Nivel de Desarrollo según el Documento AIA E202-2022.</p> <p>BIMForum.Global/LOD</p>			
<p>Descripción</p> <p>Elementos del modelo esquemático que no se distinguen por tipo o material.</p> <p>Secciones asociadas del formato maestro:</p> <p>01 85 00 / 14 00 00</p> <p>Los tamaños y ubicaciones de los componentes siguen siendo flexibles.</p>							
LoD 500							



LoA

LOD	000 ^a	100 ^{b,c}	200 ^{b,c}	VDCFORUM	300 ^{b,c}	350 ^{b,c}	400 ^{b,c}
	 <p>NO EXISTEN ELEMENTOS DISTINTOS DE MODELO Y NO SE PUEDE HACER NINGUNA INFERENCIA A PARTIR DE UNA MASA GLOBAL PARA ESTOS ELEMENTOS EN ALOJAMIENTO DE ESTE SISTEMA.</p>	 <p>NO EXISTEN ELEMENTOS DISTINTOS DEL MODELO, PERO SE PUEDEN HACER INFERENCIAS SOBRE LOS ELEMENTOS A PARTIR DE UNA MASA TOTAL EN ESTE LUGAR DEL SISTEMA.</p>		<p>VDCForum.org</p> <p>Notas:</p> <p>a. LOD 000 no existe en definiciones de LOD. Se han agregado en la Especificación de LOD Global de BIMForum para abordar las estructuras de datos cuando no existen elementos del modelo y para definir los ámbitos de contacto cuando el elemento se omite en el modelado.</p> <p>b. Las definiciones LOD deben definirse en la sección Building Information Modeling (BIM) del Plan de Ejecución del Proyecto (PEP). También puede denominarse Plan de Ejecución BIM (BxP, BEP) en su proyecto.</p> <p>c. En ausencia de un PEP, BEP, BxP, etc., las definiciones de LOD se ajustarán a las definiciones del Instituto Americano de Arquitectos de 2022 para el Nivel de Desarrollo según el Documento AIA E202-2022.</p> <p>BIMForum.Global/LOD</p>			
Descripción	Ver D10		Representación genérica de la envolvente del sistema, incluida la ruta crítica de las zonas de viaje.				
Secciones asociadas del formato maestro:							
LoD 500							



LoA

LOD	000 ^a	100 ^{b,c}	200 ^{b,c}	VDCFORUM	300 ^{b,c}	350 ^{b,c}	400 ^{b,c}
	 <p>NO EXISTEN ELEMENTOS DISTINTOS DE MODELO Y NO SE PUEDE HACER NINGUNA INFERENCIA A PARTIR DE UNA MASA GLOBAL PARA ESTOS ELEMENTOS EN ALOJAMIENTO DE ESTE SISTEMA.</p>	 <p>NO EXISTEN ELEMENTOS DISTINTOS DEL MODELO, PERO SE PUEDEN HACER INFERENCIAS SOBRE LOS ELEMENTOS A PARTIR DE UNA MASA TOTAL EN ESTE LUGAR DEL SISTEMA.</p>		<p>VDCForum.org</p> <p>Notas:</p> <p>a. LOD 000 no existe en definiciones de LOD. Se han agregado en la Especificación de LOD Global de BIMForum para abordar las estructuras de datos cuando no existen elementos del modelo y para definir los ámbitos de contacto cuando el elemento se omite en el modelado.</p> <p>b. Las definiciones LOD deben definirse en la sección Building Information Modeling (BIM) del Plan de Ejecución del Proyecto (PEP). También puede denominarse Plan de Ejecución BIM (BxP, BEP) en su proyecto.</p> <p>c. En ausencia de un PEP, BEP, BxP, etc., las definiciones de LOD se ajustarán a las definiciones del Instituto Americano de Arquitectos de 2022 para el Nivel de Desarrollo según el Documento AIA E202-2022.</p> <p>BIMForum.Global/LOD</p>			
Descripción	Ver D10		Ver D1010		Elementos específicos del sistema modelados por tipo, incluyendo toda la ruta de las zonas de viaje.		
Secciones asociadas del formato maestro:					Incluido:		
01 85 00 / 14 31 00					<ol style="list-style-type: none"> 1. Forma de armadura 2. Contrahuellas 3. Tipo de balastrada 		
LoD 500							



LoA

LOD	000 ^a	100 ^{b,c}	200 ^{b,c}	VDCFORUM	300 ^{b,c}	350 ^{b,c}	400 ^{b,c}
	 <p>NO EXISTEN ELEMENTOS DISTINTOS DE MODELO Y NO SE PUEDE HACER NINGUNA INFERENCIA A PARTIR DE UNA MASA GLOBAL PARA ESTOS ELEMENTOS EN ALOJAMIENTO DE ESTE SISTEMA.</p>	 <p>NO EXISTEN ELEMENTOS DISTINTOS DEL MODELO, PERO SE PUEDEN HACER INFERENCIAS SOBRE LOS ELEMENTOS A PARTIR DE UNA MASA TOTAL EN ESTE LUGAR DEL SISTEMA.</p>		<p>VDCForum.org</p> <p>Notas:</p> <p>a. LOD 000 no existe en definiciones de LOD. Se han agregado en la Especificación de LOD Global de BIMForum para abordar las estructuras de datos cuando no existen elementos del modelo y para definir los ámbitos de contacto cuando el elemento se omite en el modelado.</p> <p>b. Las definiciones LOD deben definirse en la sección Building Information Modeling (BIM) del Plan de Ejecución del Proyecto (PEP). También puede denominarse Plan de Ejecución BIM (BxP, BEP) en su proyecto.</p> <p>c. En ausencia de un PEP, BEP, BxP, etc., las definiciones de LOD se ajustarán a las definiciones del Instituto Americano de Arquitectos de 2022 para el Nivel de Desarrollo según el Documento AIA E202-2022.</p> <p>BIMForum.Global/LOD</p>			
Descripción	Ver D10		Representación genérica de la envolvente del sistema de manejo de materiales, incluida la ruta crítica de las zonas de viaje.		Ver D1050	Ver D1050	Elementos específicos del sistema modelados por tipo, incluidas todas las zonas de recorrido / giro de la pluma.
Secciones asociadas del formato maestro:							Se modelan las zonas de reposo/recogida.
01 85 00							
LoD 500							

LoA

LOD	000 ^a	100 ^{b,c}	200 ^{b,c}	VDCFORUM	300 ^{b,c}	350 ^{b,c}	400 ^{b,c}
	 <p>NO EXISTEN ELEMENTOS DISTINTOS DE MODELO Y NO SE PUEDE HACER NINGUNA INFERENCIA A PARTIR DE UNA MASA GLOBAL PARA ESTOS ELEMENTOS EN ALOJAMIENTO DE ESTE SISTEMA.</p>	 <p>NO EXISTEN ELEMENTOS DISTINTOS DEL MODELO, PERO SE PUEDEN HACER INFERENCIAS SOBRE LOS ELEMENTOS A PARTIR DE UNA MASA TOTAL EN ESTE LUGAR DEL SISTEMA.</p>		<p>VDCForum.org</p> <p>Notas:</p> <p>a. LOD 000 no existe en definiciones de LOD. Se han agregado en la Especificación de LOD Global de BIMForum para abordar las estructuras de datos cuando no existen elementos del modelo y para definir los ámbitos de contacto cuando el elemento se omite en el modelado.</p> <p>b. Las definiciones LOD deben definirse en la sección Building Information Modeling (BIM) del Plan de Ejecución del Proyecto (PEP). También puede denominarse Plan de Ejecución BIM (BxP, BEP) en su proyecto.</p> <p>c. En ausencia de un PEP, BEP, BxP, etc., las definiciones de LOD se ajustarán a las definiciones del Instituto Americano de Arquitectos de 2022 para el Nivel de Desarrollo según el Documento AIA E202-2022.</p> <p>BIMForum.Global/LOD</p>			
Descripción	Ver D10		Ver D1050		Elementos específicos del sistema modelados por tipo, incluidas todas las zonas de recorrido / giro de la pluma.	Tamaño ajustado a las especificaciones reales del fabricante.	Todas las conexiones, soportes, encuadre y otros componentes suplementarios.
Secciones asociadas del formato maestro:					Se modelan las zonas de reposo/recogida.	Vías de guía/rieles	
41 22 13					Principales elementos estructurales de soporte modelados.	Zonas de servicio/acceso	
					Radio de giro de la grúa	Conexiones a servicios mecánicos o eléctricos	
LoD 500							

LoA

LOD	000 ^a	100 ^{b,c}	200 ^{b,c}	VDCFORUM	300 ^{b,c}	350 ^{b,c}	400 ^{b,c}
	 <p>NO EXISTEN ELEMENTOS DISTINTOS DE MODELO Y NO SE PUEDE HACER NINGUNA INFERENCIA A PARTIR DE UNA MASA GLOBAL PARA ESTOS ELEMENTOS EN ALOJAMIENTO DE ESTE SISTEMA.</p>	 <p>NO EXISTEN ELEMENTOS DISTINTOS DEL MODELO, PERO SE PUEDEN HACER INFERENCIAS SOBRE LOS ELEMENTOS A PARTIR DE UNA MASA TOTAL EN ESTE LUGAR DEL SISTEMA.</p>		<p>VDCForum.org</p> <p>Notas:</p> <p>a. LOD 000 no existe en definiciones de LOD. Se han agregado en la Especificación de LOD Global de BIMForum para abordar las estructuras de datos cuando no existen elementos del modelo y para definir los ámbitos de contacto cuando el elemento se omite en el modelado.</p> <p>b. Las definiciones LOD deben definirse en la sección Building Information Modeling (BIM) del Plan de Ejecución del Proyecto (PEP). También puede denominarse Plan de Ejecución BIM (BxP, BEP) en su proyecto.</p> <p>c. En ausencia de un PEP, BEP, BxP, etc., las definiciones de LOD se ajustarán a las definiciones del Instituto Americano de Arquitectos de 2022 para el Nivel de Desarrollo según el Documento AIA E202-2022.</p> <p>BIMForum.Global/LOD</p>			
Descripción	Ver D10		Ver D1050		Ver Definiciones Fundamentales de LOD	Ver Definiciones Fundamentales de LOD	Ver Definiciones Fundamentales de LOD
Secciones asociadas del formato maestro:							
34 77 16							
LoD 500							

LoA





TUBERÍA NEUMÁTICA

LoD 500



[Haga clic aquí para enviar sus comentarios sobre este borrador público de la versión 2024:](#)
Copyright © 2024 por BIMForum Global. Todos los derechos reservados. Este documento está protegido por
[Creative Commons Attribution-NonCommercial-NoDerivatives 4.0 International License](#)

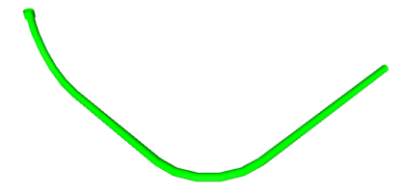
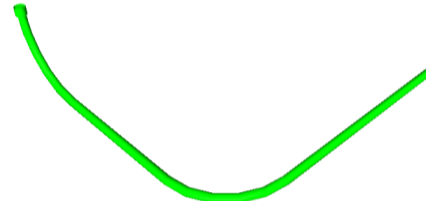
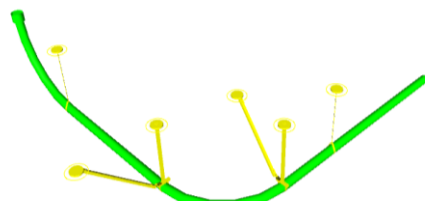
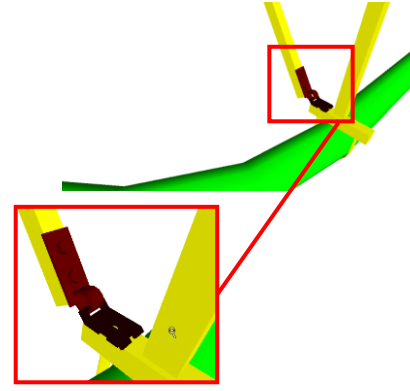

LOD	000 ^a	100 ^{b,c}	200 ^{b,c}	VDCFORUM VDCForum.org	300 ^{b,c}	350 ^{b,c}	400 ^{b,c}
	 <p>NO EXISTEN ELEMENTOS DISTINTOS DE MODELO Y NO SE PUEDE HACER NINGUNA INFERENCIA A PARTIR DE UNA MASA GLOBAL PARA ESTOS ELEMENTOS EN ALOJAMIENTO DE ESTE SISTEMA.</p>	 <p>NO EXISTEN ELEMENTOS DISTINTOS DEL MODELO, PERO SE PUEDEN HACER INFERENCIAS SOBRE LOS ELEMENTOS A PARTIR DE UNA MASA TOTAL EN ESTE LUGAR DEL SISTEMA.</p>	 <p>98 D1050.70-LOD-200 Pneumatic Tube Systems From lkerd.com</p>	<p>Notas:</p> <p>a. LOD 000 no existe en definiciones de LOD. Se han agregado en la Especificación de LOD Global de BIMForum para abordar las estructuras de datos cuando no existen elementos del modelo y para definir los ámbitos de contacto cuando el elemento se omite en el modelado.</p> <p>b. Las definiciones LOD deben definirse en la sección Building Information Modeling (BIM) del Plan de Ejecución del Proyecto (PEP). También puede denominarse Plan de Ejecución BIM (BxP, BEP) en su proyecto.</p> <p>c. En ausencia de un PEP, BEP, BxP, etc., las definiciones de LOD se ajustarán a las definiciones del Instituto Americano de Arquitectos de 2022 para el Nivel de Desarrollo según el Documento AIA E202-2022.</p> <p>BIMForum.Global/LOD</p>	 <p>99 D1050.70-LOD-300 Pneumatic Tube Systems From lkerd.com</p>	 <p>100 D1050.70-LOD-350 Pneumatic Tube Systems From lkerd.com</p>	 <p>101 D1050.70-LOD-400 Pneumatic Tube Systems From lkerd.com</p>
<p>Descripción</p> <p>Elementos diagramáticos o llamadas cuantitativas.</p> <p>Diagramas de flujo conceptuales y/o esquemáticos.</p>	<p>Elementos genéricos; diseño esquemático con tamaño, forma y ubicación aproximados del equipo y la tubería;</p>	<p>Modelado como elementos especificados por el diseño; tamaño, forma, espaciado y ubicación especificados del equipo y la tubería; las tolerancias aproximadas para el espaciado y las holguras requeridas para todos los colgadores, soportes, vibraciones y control sísmico especificados que se utilizarán en el diseño de todos los equipos y tubos se modelan o acomodan mediante un software de verificación de modelos; Requisitos de autorización de acceso/código modelados o acomodados por el software de verificación de modelos.</p>	<p>Modelado como elementos de construcción reales:</p> <ol style="list-style-type: none"> Tamaño, forma, espaciado y ubicación/conexiones reales de equipos y tubos; El tamaño, la forma, el espaciado y las holguras reales requeridos para todos los colgadores, soportes, vibraciones y control sísmico que se utilizan en el diseño de todos los equipos y tuberías son o se acomodan mediante el software de verificación de modelos; Modelado de penetraciones de suelos y paredes. Requisitos reales de autorización de acceso/código modelados o acomodados por el software de verificación de modelos. 	<p>Componentes suplementarios añadidos al modelo requerido para la fabricación e instalación en campo</p>			
<p>Secciones asociadas del formato maestro:</p> <p>14 92 00</p>							
<p>LoD 500</p>							

LoA



Haga clic aquí para enviar sus comentarios sobre este borrador público de la versión 2024:
 Copyright © 2024 por BIMForum Global. Todos los derechos reservados. Este documento está protegido por
[Creative Commons Attribution-NonCommercial-NoDerivatives 4.0 International License](https://creativecommons.org/licenses/by-nc-nd/4.0/)





PLOMERÍA

LoD 500





[Haga clic aquí para enviar sus comentarios sobre este borrador público de la versión 2024:](#)
Copyright © 2024 por BIMForum Global. Todos los derechos reservados. Este documento está protegido por
[Creative Commons Attribution-NonCommercial-NoDerivatives 4.0 International License](#)





LOD	000 ^a	100 ^{b,c}	200 ^{b,c}	VDCFORUM	300 ^{b,c}	350 ^{b,c}	400 ^{b,c}
	 <p>NO EXISTEN ELEMENTOS DISTINTOS DE MODELO Y NO SE PUEDE HACER NINGUNA INFERENCIA A PARTIR DE UNA MASA GLOBAL PARA ESTOS ELEMENTOS EN ALOJAMIENTO DE ESTE SISTEMA.</p>	 <p>NO EXISTEN ELEMENTOS DISTINTOS DEL MODELO, PERO SE PUEDEN HACER INFERENCIAS SOBRE LOS ELEMENTOS A PARTIR DE UNA MASA TOTAL EN ESTE LUGAR DEL SISTEMA.</p>		<p>VDCForum.org</p> <p>Notas:</p> <p>a. LOD 000 no existe en definiciones de LOD. Se han agregado en la Especificación de LOD Global de BIMForum para abordar las estructuras de datos cuando no existen elementos del modelo y para definir los ámbitos de contacto cuando el elemento se omite en el modelado.</p> <p>b. Las definiciones LOD deben definirse en la sección Building Information Modeling (BIM) del Plan de Ejecución del Proyecto (PEP). También puede denominarse Plan de Ejecución BIM (BxP, BEP) en su proyecto.</p> <p>c. En ausencia de un PEP, BEP, BxP, etc., las definiciones de LOD se ajustarán a las definiciones del Instituto Americano de Arquitectos de 2022 para el Nivel de Desarrollo según el Documento AIA E202-2022.</p> <p>BIMForum.Global/LOD</p>			
<p>Descripción</p> <p>Secciones asociadas del formato maestro:</p> <p>01 86 16 / 22 00 00</p>	<p>Elementos de modelo diagramáticos o esquemáticos;</p> <p>Diseño conceptual y/o esquemático/diagrama de flujo;</p> <p>Diseñar parámetros de rendimiento definidos en el BXP para asociarlos con elementos del modelo como información no gráfica.</p>						
LoD 500							



LoA

LOD	000 ^a	100 ^{b,c}	200 ^{b,c}	VDCFORUM	300 ^{b,c}	350 ^{b,c}	400 ^{b,c}
	 <p>NO EXISTEN ELEMENTOS DISTINTOS DE MODELO Y NO SE PUEDE HACER NINGUNA INFERENCIA A PARTIR DE UNA MASA GLOBAL PARA ESTOS ELEMENTOS EN ALOJAMIENTO DE ESTE SISTEMA.</p>	 <p>NO EXISTEN ELEMENTOS DISTINTOS DEL MODELO, PERO SE PUEDEN HACER INFERENCIAS SOBRE LOS ELEMENTOS A PARTIR DE UNA MASA TOTAL EN ESTE LUGAR DEL SISTEMA.</p>		<p>VDCForum.org</p> <p>Notas:</p> <p>a. LOD 000 no existe en definiciones de LOD. Se han agregado en la Especificación de LOD Global de BIMForum para abordar las estructuras de datos cuando no existen elementos del modelo y para definir los ámbitos de contacto cuando el elemento se omite en el modelado.</p> <p>b. Las definiciones LOD deben definirse en la sección Building Information Modeling (BIM) del Plan de Ejecución del Proyecto (PEP). También puede denominarse Plan de Ejecución BIM (BxP, BEP) en su proyecto.</p> <p>c. En ausencia de un PEP, BEP, BxP, etc., las definiciones de LOD se ajustarán a las definiciones del Instituto Americano de Arquitectos de 2022 para el Nivel de Desarrollo según el Documento AIA E202-2022.</p> <p>BIMForum.Global/LOD</p>			
Descripción	Ver D20		Diseño esquemático de elementos genéricos del modelo con tamaño, forma y ubicación aproximados de los elementos; modelación de los requisitos del eje;				
Secciones asociadas del formato maestro:							
01 86 16 / 22 11 00							
LoD 500							

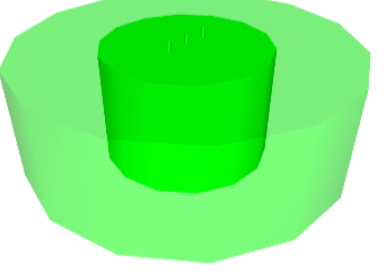
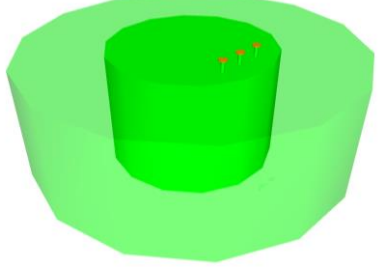
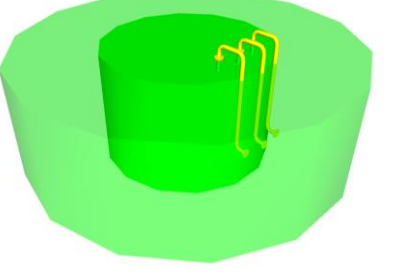
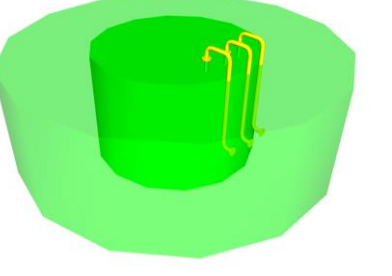

LoA

LOD	000 ^a	100 ^{b,c}	200 ^{b,c}	VDCFORUM VDCForum.org	300 ^{b,c}	350 ^{b,c}	400 ^{b,c}
	 <p>NO EXISTEN ELEMENTOS DISTINTOS DE MODELO Y NO SE PUEDE HACER NINGUNA INFERENCIA A PARTIR DE UNA MASA GLOBAL PARA ESTOS ELEMENTOS EN ALOJAMIENTO DE ESTE SISTEMA.</p>	 <p>NO EXISTEN ELEMENTOS DISTINTOS DEL MODELO, PERO SE PUEDEN HACER INFERENCIAS SOBRE LOS ELEMENTOS A PARTIR DE UNA MASA TOTAL EN ESTE LUGAR DEL SISTEMA.</p>	 <p>102 D2010.10-LOD-200 Facility Potable-Water Storage Tanks From lkerd.com</p>	<p>Notas:</p> <p>a. LOD 000 no existe en definiciones de LOD. Se han agregado en la Especificación de LOD Global de BIMForum para abordar las estructuras de datos cuando no existen elementos del modelo y para definir los ámbitos de contacto cuando el elemento se omite en el modelado.</p> <p>b. Las definiciones LOD deben definirse en la sección Building Information Modeling (BIM) del Plan de Ejecución del Proyecto (PEP). También puede denominarse Plan de Ejecución BIM (BxP, BEP) en su proyecto.</p> <p>c. En ausencia de un PEP, BEP, BxP, etc., las definiciones de LOD se ajustarán a las definiciones del Instituto Americano de Arquitectos de 2022 para el Nivel de Desarrollo según el Documento AIA E202-2022. BIMForum.Global/LOD</p>	 <p>102 D2010.10-LOD-300 Facility Potable-Water Storage Tanks From lkerd.com</p>	 <p>102 D2010.10-LOD-350 Facility Potable-Water Storage Tanks From lkerd.com</p>	 <p>102 D2010.10-LOD-400 Facility Potable-Water Storage Tanks From lkerd.com</p>
Descripción	Ver D20		Diseño esquemático con tamaño, forma y ubicación aproximados de los tanques;		Modelado según el tamaño, la forma, el espaciado y la ubicación especificados por el diseño de los tanques. Los requisitos de espacio libre de acceso/código y las tolerancias aproximadas para el espaciado y las holguras requeridas para todos los anclajes, soportes, vibraciones y control sísmico especificados que se utilizan en el diseño de los tanques se modelan o acomodan mediante un software de verificación de modelos;	Modelado como tamaño y forma de los elementos de construcción reales, espaciado y ubicación / conexiones de tanque(s) Los requisitos reales de acceso / código de despeje y el tamaño y la forma reales, el espaciado y las holguras requeridas para todos los anclajes, soportes, vibraciones y control sísmico especificados que se utilizan en el diseño de los tanques (s) se modelan o acomodan mediante el software de verificación de modelos.	Componentes suplementarios añadidos al modelo requerido para la fabricación e instalación en campo.
Secciones asociadas del formato maestro:							
22 12 00							
LoD 500							

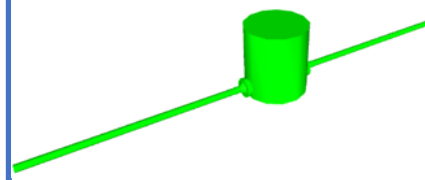
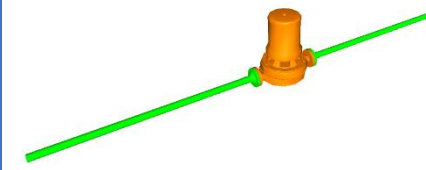
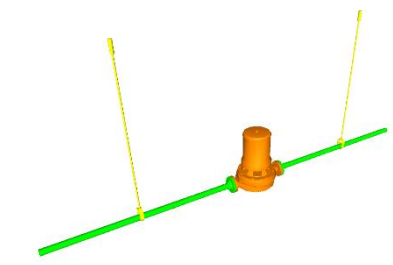
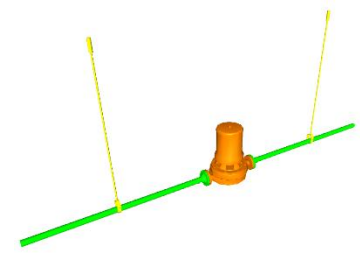

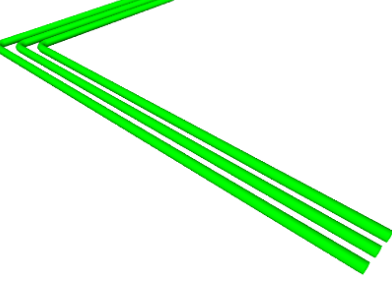
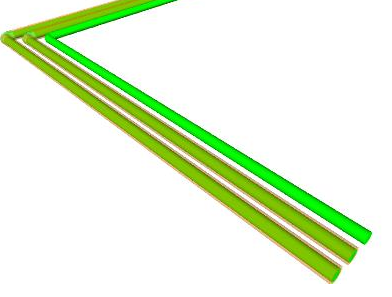
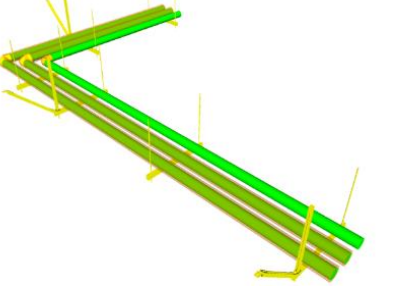
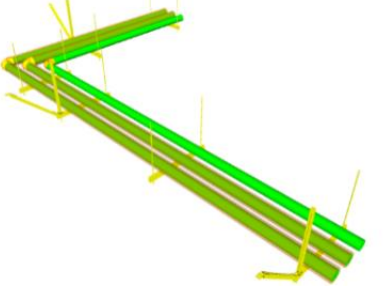

LoA

LOD	000 ^a	100 ^{b,c}	200 ^{b,c}	VDCFORUM VDCForum.org	300 ^{b,c}	350 ^{b,c}	400 ^{b,c}
	 <p>NO EXISTEN ELEMENTOS DISTINTOS DE MODELO Y NO SE PUEDE HACER NINGUNA INFERENCIA A PARTIR DE UNA MASA GLOBAL PARA ESTOS ELEMENTOS EN ALOJAMIENTO DE ESTE SISTEMA.</p>	 <p>NO EXISTEN ELEMENTOS DISTINTOS DEL MODELO, PERO SE PUEDEN HACER INFERENCIAS SOBRE LOS ELEMENTOS A PARTIR DE UNA MASA TOTAL EN ESTE LUGAR DEL SISTEMA.</p>	 <p>107 D2010.20-LOD-200 Domestic Water Equipment From lkerd.com</p>	<p>Notas:</p> <p>a. LOD 000 no existe en definiciones de LOD. Se han agregado en la Especificación de LOD Global de BIMForum para abordar las estructuras de datos cuando no existen elementos del modelo y para definir los ámbitos de contacto cuando el elemento se omite en el modelado.</p> <p>b. Las definiciones LOD deben definirse en la sección Building Information Modeling (BIM) del Plan de Ejecución del Proyecto (PEP). También puede denominarse Plan de Ejecución BIM (BxP, BEP) en su proyecto.</p> <p>c. En ausencia de un PEP, BEP, BxP, etc., las definiciones de LOD se ajustarán a las definiciones del Instituto Americano de Arquitectos de 2022 para el Nivel de Desarrollo según el Documento AIA E202-2022. BIMForum.Global/LOD</p>	 <p>107 D2010.20-LOD-300 Domestic Water Equipment From lkerd.com</p>	 <p>107 D2010.20-LOD-350 Domestic Water Equipment From lkerd.com</p>	 <p>107 D2010.20-LOD-400 Domestic Water Equipment From lkerd.com</p>
<p>Descripción</p> <p>Ver D20</p> <p>Secciones asociadas del formato maestro:</p> <p>22 11 23 / 22 31 00 / 22 32 00 / 22 33 00 / 22 34 00 / 22 35 00</p>			<p>Diseño esquemático con tamaño aproximado, forma y ubicación del equipo; modelos aproximados de requisitos de autorización/autorización de códigos;</p>		<p>Modelado según el tamaño, la forma, el espaciado y la ubicación del equipo especificados por el diseño.</p> <p>Asignaciones aproximadas para el espaciado y las holguras requeridas para todos los anclajes, soportes, vibraciones y control sísmico especificados que se utilizan en el diseño del equipo.</p> <p>Modelado de los requisitos de autorización de acceso/código.</p>	<p>Modelado como elementos de construcción reales tamaño, forma, espaciado y ubicación / conexiones del equipo.</p> <p>Tamaño real, forma, espaciado y holguras requeridas para todos los anclajes, soportes, vibración y control sísmico especificados que se utilizan en el diseño del equipo.</p> <p>Modelado de los requisitos reales de autorización de acceso/código.</p>	<p>Ver D2010.10</p>
<p>LoD 500</p>							

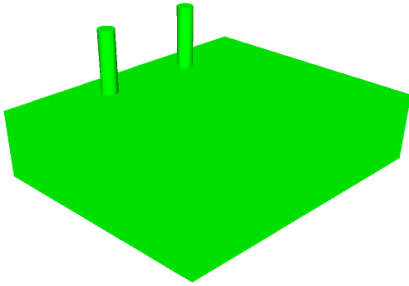
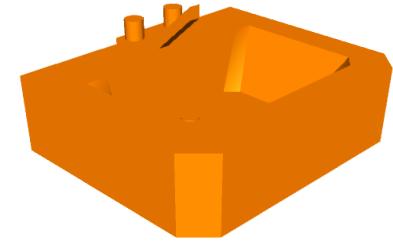

LoA

LOD	000 ^a	100 ^{b,c}	200 ^{b,c}	VDCFORUM VDCForum.org	300 ^{b,c}	350 ^{b,c}	400 ^{b,c}
	 <p>NO EXISTEN ELEMENTOS DISTINTOS DE MODELO Y NO SE PUEDE HACER NINGUNA INFERENCIA A PARTIR DE UNA MASA GLOBAL PARA ESTOS ELEMENTOS EN ALOJAMIENTO DE ESTE SISTEMA.</p>	 <p>NO EXISTEN ELEMENTOS DISTINTOS DEL MODELO, PERO SE PUEDEN HACER INFERENCIAS SOBRE LOS ELEMENTOS A PARTIR DE UNA MASA TOTAL EN ESTE LUGAR DEL SISTEMA.</p>	 <p>111 D2010.40-LOD-200 Domestic Water Piping From lkerd.com</p>	<p>Notas:</p> <p>a. LOD 000 no existe en definiciones de LOD. Se han agregado en la Especificación de LOD Global de BIMForum para abordar las estructuras de datos cuando no existen elementos del modelo y para definir los ámbitos de contacto cuando el elemento se omite en el modelado.</p> <p>b. Las definiciones LOD deben definirse en la sección Building Information Modeling (BIM) del Plan de Ejecución del Proyecto (PEP). También puede denominarse Plan de Ejecución BIM (BxP, BEP) en su proyecto.</p> <p>c. En ausencia de un PEP, BEP, BxP, etc., las definiciones de LOD se ajustarán a las definiciones del Instituto Americano de Arquitectos de 2022 para el Nivel de Desarrollo según el Documento AIA E202-2022. BIMForum.Global/LOD</p>	 <p>111 D2010.40-LOD-300 Domestic Water Piping From lkerd.com</p>	 <p>111 D2010.40-LOD-350 Domestic Water Piping From lkerd.com</p>	 <p>111 D2010.40-LOD-400 Domestic Water Piping From lkerd.com</p>
<p>Descripción</p> <p>Secciones asociadas del formato maestro:</p> <p>22 11 16 / 22 11 19</p>	<p>Elementos de modelo diagramáticos o esquemáticos.</p> <p>Diagramas de flujo conceptuales y/o esquemáticos.</p> <p>Diseñar parámetros de rendimiento definidos en el BXP para asociarlos con elementos del modelo como información no gráfica.</p>		<p>Diseño esquemático con tamaño aproximado, forma y ubicación de la red principal y los elevadores;</p> <p>modelación de los requisitos del eje;</p>		<p>Modelado según el tamaño, la forma, el espaciado y la ubicación especificados por el diseño de tuberías, válvulas, accesorios y aislamiento para elevadores, redes eléctricas y ramas.</p> <p>Tolerancias aproximadas para el espaciado y las holguras requeridas para todos los colgadores, soportes.</p> <p>Vibraciones y control sísmico especificados que se utilizarán en el diseño de todos los elevadores, tuberías principales y ramas.</p> <p>Modelado de los requisitos de autorización de acceso/código.</p>	<p>Modelado como elementos de construcción reales.</p> <p>Tamaño, forma, espaciado y ubicación/conexiones reales de tuberías, válvulas, accesorios y aislamiento para elevadores, redes eléctricas y ramas.</p> <p>Tamaño, forma, espaciado y espacios libres reales requeridos para todos los colgadores, soportes, vibración y control sísmico que se utilizan en el diseño de todos los elevadores, tuberías principales y ramas.</p> <p>Elementos reales de penetración de suelo y pared modelados.</p> <p>Modelado de los requisitos reales de autorización de acceso/código.</p>	<p>Ver D2010.10</p>
<p>LoD 500</p>							





LoA

LOD	000 ^a	100 ^{b,c}	200 ^{b,c}	VDCFORUM VDCForum.org	300 ^{b,c}	350 ^{b,c}	400 ^{b,c}
	 <p>NO EXISTEN ELEMENTOS DISTINTOS DE MODELO Y NO SE PUEDE HACER NINGUNA INFERENCIA A PARTIR DE UNA MASA GLOBAL PARA ESTOS ELEMENTOS EN ALOJAMIENTO DE ESTE SISTEMA.</p>	 <p>NO EXISTEN ELEMENTOS DISTINTOS DEL MODELO, PERO SE PUEDEN HACER INFERENCIAS SOBRE LOS ELEMENTOS A PARTIR DE UNA MASA TOTAL EN ESTE LUGAR DEL SISTEMA.</p>	 <p>115 D2010.60-LOD-200 Plumbing Fixtures From lkerd.com</p>	<p>Notas:</p> <p>a. LOD 000 no existe en definiciones de LOD. Se han agregado en la Especificación de LOD Global de BIMForum para abordar las estructuras de datos cuando no existen elementos del modelo y para definir los ámbitos de contacto cuando el elemento se omite en el modelado.</p> <p>b. Las definiciones LOD deben definirse en la sección Building Information Modeling (BIM) del Plan de Ejecución del Proyecto (PEP). También puede denominarse Plan de Ejecución BIM (BxP, BEP) en su proyecto.</p> <p>c. En ausencia de un PEP, BEP, BxP, etc., las definiciones de LOD se ajustarán a las definiciones del Instituto Americano de Arquitectos de 2022 para el Nivel de Desarrollo según el Documento AIA E202-2022. BIMForum.Global/LOD</p>	 <p>115 D2010.60-LOD-300 Plumbing Fixtures From lkerd.com</p>	 <p>115 D2010.60-LOD-350 Plumbing Fixtures From lkerd.com</p>	 <p>115 D2010.60-LOD-400 Plumbing Fixtures From lkerd.com</p>
<p>Descripción</p> <p>Ver D20</p> <p>Secciones asociadas del formato maestro:</p> <p>22 00 00 (See caption on sheet for full list of Master Format References)</p>			<p>Diseño esquemático con tamaño, forma y ubicación aproximados de los accesorios;</p> <p>modelos de requisitos de ancho de soporte y pared;</p>		<p>Modelado según el tamaño, la forma, el espaciado y la ubicación de los accesorios especificados por el diseño.</p> <p>Las tolerancias aproximadas para el espaciado y las holguras requeridas para todos los soportes especificados que se utilizarán en el diseño de todos los accesorios.</p> <p>Requisitos de autorización de acceso/código modelados.</p>	<p>Modelado como elementos de construcción reales tamaño, forma, espaciado y ubicación / conexiones de accesorios / portadores.</p> <p>tamaño real, forma, espaciado y espacios libres requeridos para todos los soportes que se utilizan en el diseño de todos los accesorios.</p> <p>Modelado de los requisitos reales de autorización de acceso/código.</p>	<p>Ver D2010.10</p>
<p>LoD 500</p>							

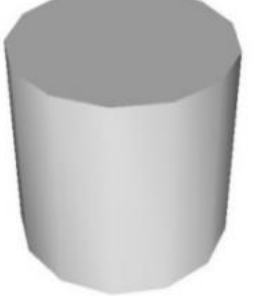
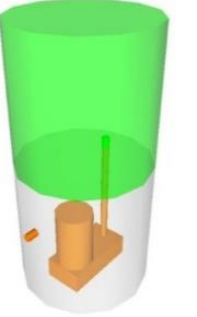
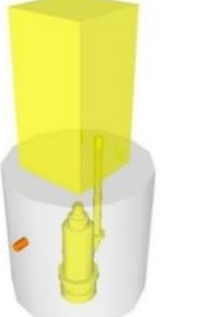

LoA

LOD	000 ^a	100 ^{b,c}	200 ^{b,c}	VDCFORUM	300 ^{b,c}	350 ^{b,c}	400 ^{b,c}
	 <p>NO EXISTEN ELEMENTOS DISTINTOS DE MODELO Y NO SE PUEDE HACER NINGUNA INFERENCIA A PARTIR DE UNA MASA GLOBAL PARA ESTOS ELEMENTOS EN ALOJAMIENTO DE ESTE SISTEMA.</p>	 <p>NO EXISTEN ELEMENTOS DISTINTOS DEL MODELO, PERO SE PUEDEN HACER INFERENCIAS SOBRE LOS ELEMENTOS A PARTIR DE UNA MASA TOTAL EN ESTE LUGAR DEL SISTEMA.</p>		<p>VDCForum.org</p> <p>Notas:</p> <p>a. LOD 000 no existe en definiciones de LOD. Se han agregado en la Especificación de LOD Global de BIMForum para abordar las estructuras de datos cuando no existen elementos del modelo y para definir los ámbitos de contacto cuando el elemento se omite en el modelado.</p> <p>b. Las definiciones LOD deben definirse en la sección Building Information Modeling (BIM) del Plan de Ejecución del Proyecto (PEP). También puede denominarse Plan de Ejecución BIM (BxP, BEP) en su proyecto.</p> <p>c. En ausencia de un PEP, BEP, BxP, etc., las definiciones de LOD se ajustarán a las definiciones del Instituto Americano de Arquitectos de 2022 para el Nivel de Desarrollo según el Documento AIA E202-2022.</p> <p>BIMForum.Global/LOD</p>			
Descripción	Ver D20		Ver D2010				
Secciones asociadas del formato maestro:							
01 86 16 / 22 13 00							
LoD 500							



LoA

LOD	000 ^a	100 ^{b,c}	200 ^{b,c}	VDCFORUM VDCForum.org	300 ^{b,c}	350 ^{b,c}	400 ^{b,c}
	 <p>NO EXISTEN ELEMENTOS DISTINTOS DE MODELO Y NO SE PUEDE HACER NINGUNA INFERENCIA A PARTIR DE UNA MASA GLOBAL PARA ESTOS ELEMENTOS EN ALOJAMIENTO DE ESTE SISTEMA.</p>	 <p>NO EXISTEN ELEMENTOS DISTINTOS DEL MODELO, PERO SE PUEDEN HACER INFERENCIAS SOBRE LOS ELEMENTOS A PARTIR DE UNA MASA TOTAL EN ESTE LUGAR DEL SISTEMA.</p>	 <p>119 D2020.10-LOD-200 Sanitary Sewerage Equipment From lkerd.com</p>	<p>Notas:</p> <p>a. LOD 000 no existe en definiciones de LOD. Se han agregado en la Especificación de LOD Global de BIMForum para abordar las estructuras de datos cuando no existen elementos del modelo y para definir los ámbitos de contacto cuando el elemento se omite en el modelado.</p> <p>b. Las definiciones LOD deben definirse en la sección Building Information Modeling (BIM) del Plan de Ejecución del Proyecto (PEP). También puede denominarse Plan de Ejecución BIM (BxP, BEP) en su proyecto.</p> <p>c. En ausencia de un PEP, BEP, BxP, etc., las definiciones de LOD se ajustarán a las definiciones del Instituto Americano de Arquitectos de 2022 para el Nivel de Desarrollo según el Documento AIA E202-2022. BIMForum.Global/LOD</p>	 <p>119 D2020.10-LOD-300 Sanitary Sewerage Equipment From lkerd.com</p>	 <p>119 D2020.10-LOD-350 Sanitary Sewerage Equipment From lkerd.com</p>	 <p>119 D2020.10-LOD-400 Sanitary Sewerage Equipment From lkerd.com</p>
Descripción	Ver D20		Diseño esquemático con tamaño aproximado, forma y ubicación del equipo.		Modelado según el tamaño, la forma, el espaciado y la ubicación especificados del diseño del equipo. Se modelan las tolerancias aproximadas para el espaciado y las holguras requeridas para todos los anclajes, soportes, vibraciones y control sísmico especificados que se utilizan en el diseño del equipo. Modelado de los requisitos de autorización de acceso/código.	Tamaño real, forma, espaciado y holguras requeridas para todos los anclajes, soportes, vibraciones y control sísmico especificados que se utilizan en el diseño del equipo. Modelado de los requisitos reales de autorización de acceso/código.	Componentes suplementarios añadidos al modelo requerido para la fabricación e instalación en campo
Secciones asociadas del formato maestro:							
22 13 23 / 22 13 26 / 22 13 29 / 22 13 33 / 22 13 36 / 22 13 43 / 22 13 53							
LoD 500							

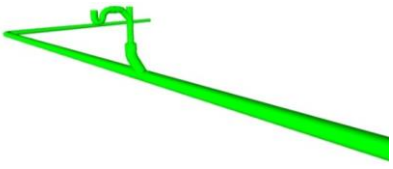
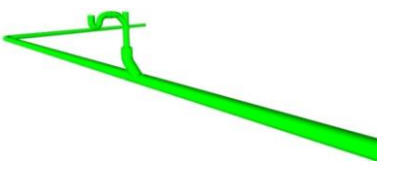
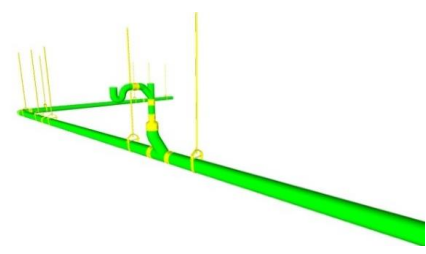
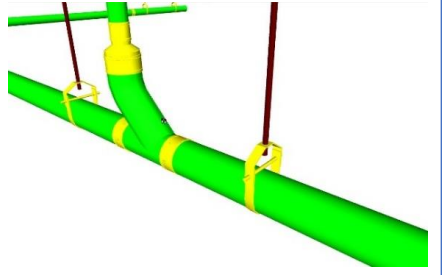



LoA

LOD	000 ^a	100 ^{b,c}	200 ^{b,c}	VDCFORUM VDCForum.org	300 ^{b,c}	350 ^{b,c}	400 ^{b,c}
	 <p>NO EXISTEN ELEMENTOS DISTINTOS DE MODELO Y NO SE PUEDE HACER NINGUNA INFERENCIA A PARTIR DE UNA MASA GLOBAL PARA ESTOS ELEMENTOS EN ALOJAMIENTO DE ESTE SISTEMA.</p>	 <p>NO EXISTEN ELEMENTOS DISTINTOS DEL MODELO, PERO SE PUEDEN HACER INFERENCIAS SOBRE LOS ELEMENTOS A PARTIR DE UNA MASA TOTAL EN ESTE LUGAR DEL SISTEMA.</p>	 <p>123 D2020.30-LOD-200 Sanitary Sewerage Piping From lkerd.com</p>	<p>Notas:</p> <p>a. LOD 000 no existe en definiciones de LOD. Se han agregado en la Especificación de LOD Global de BIMForum para abordar las estructuras de datos cuando no existen elementos del modelo y para definir los ámbitos de contacto cuando el elemento se omite en el modelado.</p> <p>b. Las definiciones LOD deben definirse en la sección Building Information Modeling (BIM) del Plan de Ejecución del Proyecto (PEP). También puede denominarse Plan de Ejecución BIM (BxP, BEP) en su proyecto.</p> <p>c. En ausencia de un PEP, BEP, BxP, etc., las definiciones de LOD se ajustarán a las definiciones del Instituto Americano de Arquitectos de 2022 para el Nivel de Desarrollo según el Documento AIA E202-2022. BIMForum.Global/LOD</p>	 <p>123 D2020.30-LOD-300 Sanitary Sewerage Piping From lkerd.com</p>	 <p>123 D2020.30-LOD-350 Sanitary Sewerage Piping From lkerd.com</p>	 <p>123 D2020.30-LOD-400 Sanitary Sewerage Piping From lkerd.com</p>
<p>Descripción</p> <p>Ver D20</p> <p>Secciones asociadas del formato maestro:</p> <p>22 13 13 / 22 13 16 / 22 13 19 / 22 05 73 / 22 05 76</p>			<p>Diseño esquemático con tamaño aproximado, forma y ubicación de la red principal y los elevadores; modelación de los requisitos del eje;</p>		<p>Modelado según el tamaño, la forma, el espaciado, la ubicación y la pendiente especificados por el diseño de tuberías, válvulas, accesorios y aislamiento para elevadores, redes eléctricas y ramas.</p> <p>Tolerancias aproximadas para el espaciado y las holguras requeridas para todos los colgadores, soportes, vibraciones y control sísmico especificados que se utilizarán en el diseño de todos los elevadores, tuberías y ramas.</p> <p>Requisitos de autorización de acceso/código modelados</p>	<p>Modelado como elementos de construcción reales.</p> <p>Tamaño real, forma, espaciado, ubicación, conexiones y pendiente de tuberías, válvulas, accesorios y aislamiento para elevadores, redes y ramas.</p> <p>Tamaño real, forma, espaciado y espacios libres requeridos para todos los colgadores, soportes, vibración y control sísmico que se utilizan en el diseño de todos los elevadores, tuberías principales y ramas.</p> <p>Elementos reales de penetración de suelo y pared modelados.</p> <p>Requisitos reales de autorización de acceso/código modelados</p>	<p>Ver D2020.10</p>
<p>LoD 500</p>							



LoA

LOD	000 ^a	100 ^{b,c}	200 ^{b,c}	VDCFORUM	300 ^{b,c}	350 ^{b,c}	400 ^{b,c}
	 <p>NO EXISTEN ELEMENTOS DISTINTOS DE MODELO Y NO SE PUEDE HACER NINGUNA INFERENCIA A PARTIR DE UNA MASA GLOBAL PARA ESTOS ELEMENTOS EN ALOJAMIENTO DE ESTE SISTEMA.</p>	 <p>NO EXISTEN ELEMENTOS DISTINTOS DEL MODELO, PERO SE PUEDEN HACER INFERENCIAS SOBRE LOS ELEMENTOS A PARTIR DE UNA MASA TOTAL EN ESTE LUGAR DEL SISTEMA.</p>		<p>VDCForum.org</p> <p>Notas:</p> <p>a. LOD 000 no existe en definiciones de LOD. Se han agregado en la Especificación de LOD Global de BIMForum para abordar las estructuras de datos cuando no existen elementos del modelo y para definir los ámbitos de contacto cuando el elemento se omite en el modelado.</p> <p>b. Las definiciones LOD deben definirse en la sección Building Information Modeling (BIM) del Plan de Ejecución del Proyecto (PEP). También puede denominarse Plan de Ejecución BIM (BxP, BEP) en su proyecto.</p> <p>c. En ausencia de un PEP, BEP, BxP, etc., las definiciones de LOD se ajustarán a las definiciones del Instituto Americano de Arquitectos de 2022 para el Nivel de Desarrollo según el Documento AIA E202-2022.</p> <p>BIMForum.Global/LOD</p>			
Descripción	Ver D20		Ver D2010				
Secciones asociadas del formato maestro:							
01 86 16 / 22 14 00							
LoD 500							



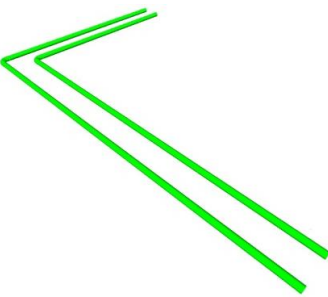
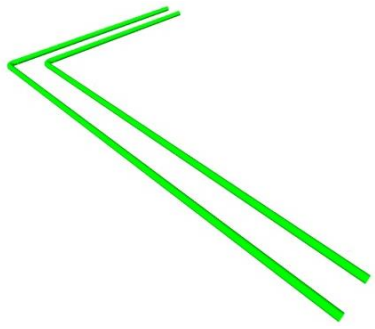
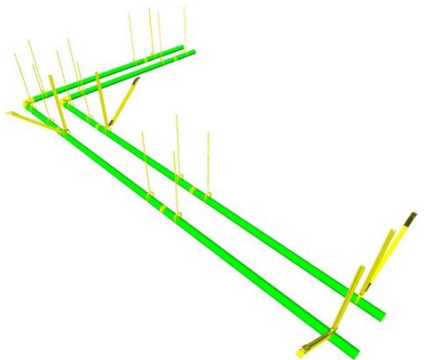
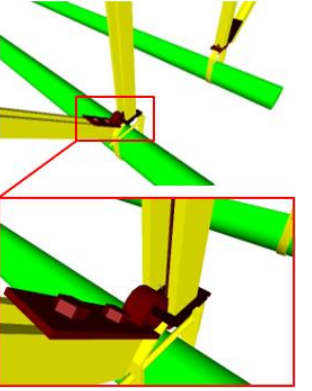

LoA

LOD	000 ^a	100 ^{b,c}	200 ^{b,c}	VDCFORUM VDCForum.org	300 ^{b,c}	350 ^{b,c}	400 ^{b,c}
	 <p>NO EXISTEN ELEMENTOS DISTINTOS DE MODELO Y NO SE PUEDE HACER NINGUNA INFERENCIA A PARTIR DE UNA MASA GLOBAL PARA ESTOS ELEMENTOS EN ALOJAMIENTO DE ESTE SISTEMA.</p>	 <p>NO EXISTEN ELEMENTOS DISTINTOS DEL MODELO, PERO SE PUEDEN HACER INFERENCIAS SOBRE LOS ELEMENTOS A PARTIR DE UNA MASA TOTAL EN ESTE LUGAR DEL SISTEMA.</p>	 <p><i>127 D2030.10-LOD-200 Stormwater Drainage Equipment</i> From lkerd.com</p>	<p>Notas:</p> <p>a. LOD 000 no existe en definiciones de LOD. Se han agregado en la Especificación de LOD Global de BIMForum para abordar las estructuras de datos cuando no existen elementos del modelo y para definir los ámbitos de contacto cuando el elemento se omite en el modelado.</p> <p>b. Las definiciones LOD deben definirse en la sección Building Information Modeling (BIM) del Plan de Ejecución del Proyecto (PEP). También puede denominarse Plan de Ejecución BIM (BxP, BEP) en su proyecto.</p> <p>c. En ausencia de un PEP, BEP, BxP, etc., las definiciones de LOD se ajustarán a las definiciones del Instituto Americano de Arquitectos de 2022 para el Nivel de Desarrollo según el Documento AIA E202-2022.</p> <p>BIMForum.Global/LOD</p>	 <p><i>127 D2030.10-LOD-300 Stormwater Drainage Equipment</i> From lkerd.com</p>	 <p><i>127 D2030.10-LOD-350 Stormwater Drainage Equipment</i> From lkerd.com</p>	 <p><i>127 D2030.10-LOD-400 Stormwater Drainage Equipment</i> From lkerd.com</p>
<p>Descripción</p> <p>Elementos de modelo diagramáticos o esquemáticos.</p> <p>Secciones asociadas del formato maestro:</p> <p>22 14 29 / 22 14 33 / 22 14 36 / 22 14 53</p> <p>Diseño conceptual y/o esquemático.</p>		<p>Diseño esquemático con tamaño aproximado, forma y ubicación del equipo.</p> <p>Modelos aproximados de requisitos de autorización/autorización de códigos;</p>	<p>Modelado como tamaño, forma, espaciado y ubicación del equipo especificados por el diseño.</p> <p>tolerancias aproximadas para el espaciado y las holguras requeridas para todos los anclajes, soportes, vibraciones y control sísmico especificados que se utilizan en el diseño del equipo.</p> <p>Modelado de los requisitos de autorización de acceso/código.</p>	<p>Modelado como elementos de construcción reales tamaño, forma, espaciado y ubicación / conexiones del equipo.</p> <p>Tamaño real, forma, espaciado y holguras requeridas para todos los anclajes, soportes, vibraciones y control sísmico especificados que se utilizan en el diseño del equipo.</p> <p>Modelado de los requisitos reales de autorización de acceso/código.</p>	<p>Componentes suplementarios añadidos al modelo requerido para la fabricación e instalación en campo.</p>		
<p>LoD 500</p>							

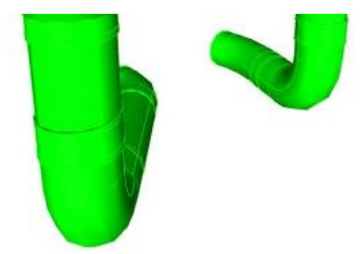

LoA

LOD	000 ^a	100 ^{b,c}	200 ^{b,c}	VDCFORUM VDCForum.org	300 ^{b,c}	350 ^{b,c}	400 ^{b,c}
	 <p>NO EXISTEN ELEMENTOS DISTINTOS DE MODELO Y NO SE PUEDE HACER NINGUNA INFERENCIA A PARTIR DE UNA MASA GLOBAL PARA ESTOS ELEMENTOS EN ALOJAMIENTO DE ESTE SISTEMA.</p>	 <p>NO EXISTEN ELEMENTOS DISTINTOS DEL MODELO, PERO SE PUEDEN HACER INFERENCIAS SOBRE LOS ELEMENTOS A PARTIR DE UNA MASA TOTAL EN ESTE LUGAR DEL SISTEMA.</p>	 <p>131 D2030.20-LOD-200 Stormwater Drainage Piping From lkerd.com</p>	<p>Notas:</p> <p>a. LOD 000 no existe en definiciones de LOD. Se han agregado en la Especificación de LOD Global de BIMForum para abordar las estructuras de datos cuando no existen elementos del modelo y para definir los ámbitos de contacto cuando el elemento se omite en el modelado.</p> <p>b. Las definiciones LOD deben definirse en la sección Building Information Modeling (BIM) del Plan de Ejecución del Proyecto (PEP). También puede denominarse Plan de Ejecución BIM (BxP, BEP) en su proyecto.</p> <p>c. En ausencia de un PEP, BEP, BxP, etc., las definiciones de LOD se ajustarán a las definiciones del Instituto Americano de Arquitectos de 2022 para el Nivel de Desarrollo según el Documento AIA E202-2022. BIMForum.Global/LOD</p>	 <p>131 D2030.20-LOD-300 Stormwater Drainage Piping From lkerd.com</p>	 <p>131 D2030.20-LOD-350 Stormwater Drainage Piping From lkerd.com</p>	 <p>131 D2030.20-LOD-400 Stormwater Drainage Piping From lkerd.com</p>
Descripción	Ver D20		Diseño esquemático con tamaño, forma y ubicación aproximados de la red eléctrica y los elevadores; modelación de los requisitos del eje;		Modelado como tamaño, forma, espaciado, ubicación y pendiente especificados por el diseño de tuberías, válvulas, accesorios y aislamiento para elevadores, redes y ramas. Tolerancias aproximadas para el espaciado y las holguras requeridas para todos los colgadores, soportes, vibraciones y control sísmico especificados que se utilizarán en el diseño de todos los elevadores, tuberías principales y ramas. Requisitos de autorización de acceso/código modelados.	Modelado como tamaño real, forma, espaciado, ubicación, conexiones y pendiente de tuberías, válvulas, accesorios y aislamiento para elevadores, redes y ramas. Tamaño y forma reales, espaciado y espacios libres requeridos para todos los colgadores, soportes, vibración y control sísmico que se utilizan en el diseño de todos los elevadores, tuberías principales y ramas. Modelado de los requisitos reales de autorización de acceso/código. Elementos reales de penetración de suelo y pared modelados.	Ver D2030.10
Secciones asociadas del formato maestro:							
22 05 73 / 22 05 76 / 22 14 13 / 22 14 16 / 22 14 23							
LoD 500							

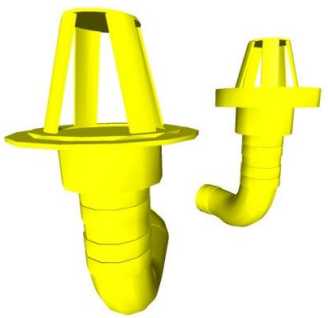
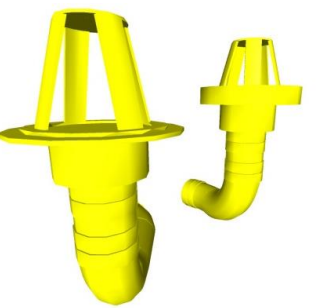
LoA

LOD	000 ^a	100 ^{b,c}	200 ^{b,c}	VDCFORUM VDCForum.org	300 ^{b,c}	350 ^{b,c}	400 ^{b,c}
	 <p>NO EXISTEN ELEMENTOS DISTINTOS DE MODELO Y NO SE PUEDE HACER NINGUNA INFERENCIA A PARTIR DE UNA MASA GLOBAL PARA ESTOS ELEMENTOS EN ALOJAMIENTO DE ESTE SISTEMA.</p>	 <p>NO EXISTEN ELEMENTOS DISTINTOS DEL MODELO, PERO SE PUEDEN HACER INFERENCIAS SOBRE LOS ELEMENTOS A PARTIR DE UNA MASA TOTAL EN ESTE LUGAR DEL SISTEMA.</p>	 <p>135 D2030.30-LOD-200 Facility Stormwater Drains From lkerd.com</p>	<p>Notas:</p> <p>a. LOD 000 no existe en definiciones de LOD. Se han agregado en la Especificación de LOD Global de BIMForum para abordar las estructuras de datos cuando no existen elementos del modelo y para definir los ámbitos de contacto cuando el elemento se omite en el modelado.</p> <p>b. Las definiciones LOD deben definirse en la sección Building Information Modeling (BIM) del Plan de Ejecución del Proyecto (PEP). También puede denominarse Plan de Ejecución BIM (BxP, BEP) en su proyecto.</p> <p>c. En ausencia de un PEP, BEP, BxP, etc., las definiciones de LOD se ajustarán a las definiciones del Instituto Americano de Arquitectos de 2022 para el Nivel de Desarrollo según el Documento AIA E202-2022. BIMForum.Global/LOD</p>	 <p>135 D2030.30-LOD-300 Facility Stormwater Drains From lkerd.com</p>	 <p>135 D2030.30-LOD-350 Facility Stormwater Drains From lkerd.com</p>	 <p>135 D2030.30-LOD-400 Facility Stormwater Drains From lkerd.com</p>
Descripción	Ver D20		Diseño esquemático con tamaño aproximado, forma y ubicación de los componentes;		Modelado como tamaño, forma, espaciado y ubicación de los componentes especificados por el diseño. tolerancias aproximadas para el espaciado y las holguras requeridas para todos los colgadores, soportes, vibraciones y control sísmico especificados que se utilizarán en el diseño de todos los componentes. Modelado de los requisitos de autorización de acceso/código.	Modelado como elementos de construcción reales tamaño, forma, espaciado y ubicación / conexiones de los componentes. Tamaño real, forma, espaciado y espacios libres requeridos para todas las perchas, soportes, vibración y control sísmico que se utilizan en el diseño de todos los componentes. Modelado de los requisitos reales de autorización de acceso/código.	Ver D2030.10
Secciones asociadas del formato maestro:							
22 14 26							
LoD 500							

LoA

LOD	000 ^a	100 ^{b,c}	200 ^{b,c}	VDCFORUM	300 ^{b,c}	350 ^{b,c}	400 ^{b,c}
	 <p>NO EXISTEN ELEMENTOS DISTINTOS DE MODELO Y NO SE PUEDE HACER NINGUNA INFERENCIA A PARTIR DE UNA MASA GLOBAL PARA ESTOS ELEMENTOS EN ALOJAMIENTO DE ESTE SISTEMA.</p>	 <p>NO EXISTEN ELEMENTOS DISTINTOS DEL MODELO, PERO SE PUEDEN HACER INFERENCIAS SOBRE LOS ELEMENTOS A PARTIR DE UNA MASA TOTAL EN ESTE LUGAR DEL SISTEMA.</p>		<p>VDCForum.org</p> <p>Notas:</p> <p>a. LOD 000 no existe en definiciones de LOD. Se han agregado en la Especificación de LOD Global de BIMForum para abordar las estructuras de datos cuando no existen elementos del modelo y para definir los ámbitos de contacto cuando el elemento se omite en el modelado.</p> <p>b. Las definiciones LOD deben definirse en la sección Building Information Modeling (BIM) del Plan de Ejecución del Proyecto (PEP). También puede denominarse Plan de Ejecución BIM (BxP, BEP) en su proyecto.</p> <p>c. En ausencia de un PEP, BEP, BxP, etc., las definiciones de LOD se ajustarán a las definiciones del Instituto Americano de Arquitectos de 2022 para el Nivel de Desarrollo según el Documento AIA E202-2022.</p> <p>BIMForum.Global/LOD</p>			
Descripción	Ver D20		Diseño esquemático con tamaño aproximado, forma y ubicación de la red principal y los elevadores;				
Secciones asociadas del formato maestro:			Modelación de los requisitos del eje;				
LoD 500							

LoA

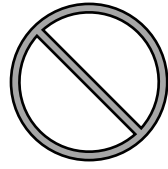
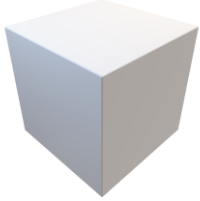
LOD	000 ^a	100 ^{b,c}	200 ^{b,c}	VDCFORUM	300 ^{b,c}	350 ^{b,c}	400 ^{b,c}
	 <p>NO EXISTEN ELEMENTOS DISTINTOS DE MODELO Y NO SE PUEDE HACER NINGUNA INFERENCIA A PARTIR DE UNA MASA GLOBAL PARA ESTOS ELEMENTOS EN ALOJAMIENTO DE ESTE SISTEMA.</p>	 <p>NO EXISTEN ELEMENTOS DISTINTOS DEL MODELO, PERO SE PUEDEN HACER INFERENCIAS SOBRE LOS ELEMENTOS A PARTIR DE UNA MASA TOTAL EN ESTE LUGAR DEL SISTEMA.</p>		<p>VDCForum.org</p> <p>Notas:</p> <p>a. LOD 000 no existe en definiciones de LOD. Se han agregado en la Especificación de LOD Global de BIMForum para abordar las estructuras de datos cuando no existen elementos del modelo y para definir los ámbitos de contacto cuando el elemento se omite en el modelado.</p> <p>b. Las definiciones LOD deben definirse en la sección Building Information Modeling (BIM) del Plan de Ejecución del Proyecto (PEP). También puede denominarse Plan de Ejecución BIM (BxP, BEP) en su proyecto.</p> <p>c. En ausencia de un PEP, BEP, BxP, etc., las definiciones de LOD se ajustarán a las definiciones del Instituto Americano de Arquitectos de 2022 para el Nivel de Desarrollo según el Documento AIA E202-2022.</p> <p>BIMForum.Global/LOD</p>			<p>139 D2060.10-LOD-400 Compressed-Air Systems</p> <p>From lkerd.com</p>
<p>Descripción</p> <p>Ver D20</p> <p>Secciones asociadas del formato maestro:</p> <p>01 86 16 / 22 61 00 / 22 61 13 / 22 61 19</p>	Ver D20		Ver D2060		<p>Modelado según el tamaño, la forma, el espaciado, la ubicación y la pendiente especificados por el diseño de equipos / tuberías, válvulas, accesorios y aislamiento para elevadores, redes y ramas.</p> <p>Tolerancias aproximadas para el espaciado y las holguras requeridas para todos los colgadores, soportes, vibraciones y control sísmico especificados que se utilizarán en el diseño de todos los elevadores, tuberías principales y ramas.</p> <p>Modelado de los requisitos de autorización de acceso/código.</p>	<p>Modelado como tamaño, forma, espaciado, ubicación, conexiones y pendiente reales de equipos / tuberías, válvulas, accesorios y aislamiento para elevadores, redes y ramas.</p> <p>Tamaño, forma, espaciado y espacios libres reales requeridos para todos los colgadores, soportes, vibración y control sísmico que se utilizan en el diseño de todos los elevadores, tuberías principales y ramas.</p> <p>Modelado de los requisitos reales de autorización de acceso/código.</p> <p>Elementos reales de penetración de suelo y pared modelados.</p>	<p>Componentes suplementarios añadidos al modelo requerido para la fabricación e instalación en campo.</p>
LoD 500							

LoA



Haga clic aquí para enviar sus comentarios sobre este borrador público de la versión 2024:
 Copyright © 2024 por BIMForum Global. Todos los derechos reservados. Este documento está protegido por
[Creative Commons Attribution-NonCommercial-NoDerivatives 4.0 International License](https://creativecommons.org/licenses/by-nc-nd/4.0/)







MECÁNICO (HVAC)

LoD 500





[Haga clic aquí para enviar sus comentarios sobre este borrador público de la versión 2024:](#)
Copyright © 2024 por BIMForum Global. Todos los derechos reservados. Este documento está protegido por
[Creative Commons Attribution-NonCommercial-NoDerivatives 4.0 International License](#)





LOD	000 ^a	100 ^{b,c}	200 ^{b,c}	VDCFORUM	300 ^{b,c}	350 ^{b,c}	400 ^{b,c}
	 <p>NO EXISTEN ELEMENTOS DISTINTOS DE MODELO Y NO SE PUEDE HACER NINGUNA INFERENCIA A PARTIR DE UNA MASA GLOBAL PARA ESTOS ELEMENTOS EN ALOJAMIENTO DE ESTE SISTEMA.</p>	 <p>NO EXISTEN ELEMENTOS DISTINTOS DEL MODELO, PERO SE PUEDEN HACER INFERENCIAS SOBRE LOS ELEMENTOS A PARTIR DE UNA MASA TOTAL EN ESTE LUGAR DEL SISTEMA.</p>		<p>VDCForum.org</p> <p>Notas:</p> <p>a. LOD 000 no existe en definiciones de LOD. Se han agregado en la Especificación de LOD Global de BIMForum para abordar las estructuras de datos cuando no existen elementos del modelo y para definir los ámbitos de contacto cuando el elemento se omite en el modelado.</p> <p>b. Las definiciones LOD deben definirse en la sección Building Information Modeling (BIM) del Plan de Ejecución del Proyecto (PEP). También puede denominarse Plan de Ejecución BIM (BxP, BEP) en su proyecto.</p> <p>c. En ausencia de un PEP, BEP, BxP, etc., las definiciones de LOD se ajustarán a las definiciones del Instituto Americano de Arquitectos de 2022 para el Nivel de Desarrollo según el Documento AIA E202-2022.</p> <p>BIMForum.Global/LOD</p>			
<p>Descripción</p> <p>Elementos de modelo diagramáticas o esquemáticas.</p> <p>Secciones asociadas del formato maestro:</p> <p>Diseño conceptual y/o esquemático/diagrama de flujo;</p> <p>01 86 19 / 23 00 00</p>							
LoD 500							

LoA

LOD	000 ^a	100 ^{b,c}	200 ^{b,c}	VDCFORUM	300 ^{b,c}	350 ^{b,c}	400 ^{b,c}
	 <p>NO EXISTEN ELEMENTOS DISTINTOS DE MODELO Y NO SE PUEDE HACER NINGUNA INFERENCIA A PARTIR DE UNA MASA GLOBAL PARA ESTOS ELEMENTOS EN ALOJAMIENTO DE ESTE SISTEMA.</p>	 <p>NO EXISTEN ELEMENTOS DISTINTOS DEL MODELO, PERO SE PUEDEN HACER INFERENCIAS SOBRE LOS ELEMENTOS A PARTIR DE UNA MASA TOTAL EN ESTE LUGAR DEL SISTEMA.</p>		<p>VDCForum.org</p> <p>Notas:</p> <p>a. LOD 000 no existe en definiciones de LOD. Se han agregado en la Especificación de LOD Global de BIMForum para abordar las estructuras de datos cuando no existen elementos del modelo y para definir los ámbitos de contacto cuando el elemento se omite en el modelado.</p> <p>b. Las definiciones LOD deben definirse en la sección Building Information Modeling (BIM) del Plan de Ejecución del Proyecto (PEP). También puede denominarse Plan de Ejecución BIM (BxP, BEP) en su proyecto.</p> <p>c. En ausencia de un PEP, BEP, BxP, etc., las definiciones de LOD se ajustarán a las definiciones del Instituto Americano de Arquitectos de 2022 para el Nivel de Desarrollo según el Documento AIA E202-2022.</p> <p>BIMForum.Global/LOD</p>			
Descripción	Ver D30		Diseño esquemático con tamaño, forma y ubicación aproximados de los elementos;				
Secciones asociadas del formato maestro:			modelos aproximados de requisitos de autorización/autorización de códigos;				
01 86 19 / 23 10 00			modelación de los requisitos del eje;				
LoD 500							

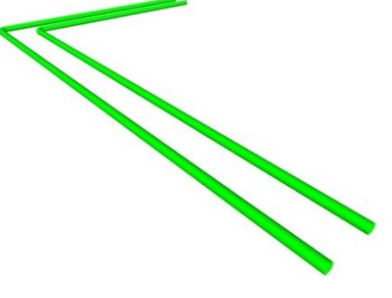
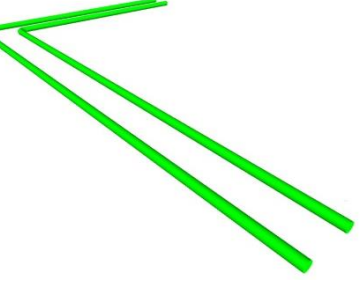
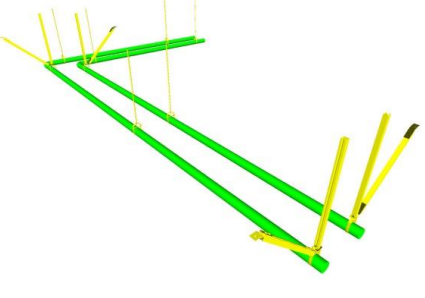
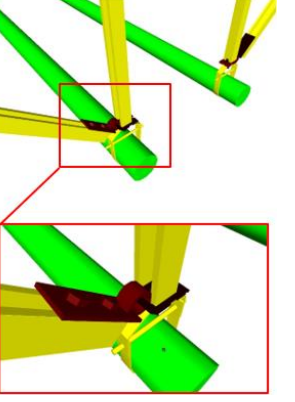

LoA

LOD	000 ^a	100 ^{b,c}	200 ^{b,c}	VDCFORUM VDCForum.org	300 ^{b,c}	350 ^{b,c}	400 ^{b,c}
	 <p>NO EXISTEN ELEMENTOS DISTINTOS DE MODELO Y NO SE PUEDE HACER NINGUNA INFERENCIA A PARTIR DE UNA MASA GLOBAL PARA ESTOS ELEMENTOS EN ALOJAMIENTO DE ESTE SISTEMA.</p>	 <p>NO EXISTEN ELEMENTOS DISTINTOS DEL MODELO, PERO SE PUEDEN HACER INFERENCIAS SOBRE LOS ELEMENTOS A PARTIR DE UNA MASA TOTAL EN ESTE LUGAR DEL SISTEMA.</p>	 <p>143 D3010.10-200 Fuel Piping From lkerd.com</p>	<p>Notas:</p> <p>a. LOD 000 no existe en definiciones de LOD. Se han agregado en la Especificación de LOD Global de BIMForum para abordar las estructuras de datos cuando no existen elementos del modelo y para definir los ámbitos de contacto cuando el elemento se omite en el modelado.</p> <p>b. Las definiciones LOD deben definirse en la sección Building Information Modeling (BIM) del Plan de Ejecución del Proyecto (PEP). También puede denominarse Plan de Ejecución BIM (BxP, BEP) en su proyecto.</p> <p>c. En ausencia de un PEP, BEP, BxP, etc., las definiciones de LOD se ajustarán a las definiciones del Instituto Americano de Arquitectos de 2022 para el Nivel de Desarrollo según el Documento AIA E202-2022. BIMForum.Global/LOD</p>	 <p>143 D3010.10-300 Fuel Piping From lkerd.com</p>	 <p>143 D3010.10-350 Fuel Piping From lkerd.com</p>	 <p>143 D3010.10-400 Fuel Piping From lkerd.com</p>
Descripción	Ver D30		Ver D3010		Modelado según el tamaño, la forma, el espaciado y la ubicación especificados por el diseño de tuberías, válvulas, accesorios y aislamiento para elevadores, redes eléctricas y ramas.	Modelado como tamaño, forma, espaciado y ubicación / conexiones reales de tuberías, válvulas, accesorios y aislamiento para elevadores, redes y ramas.	Componentes suplementarios añadidos al modelo requerido para la fabricación e instalación en campo
Secciones asociadas del formato maestro:					Tolerancias aproximadas para el espaciado y las holguras requeridas para todos los colgadores, soportes, vibraciones y control sísmico especificados que se utilizarán en el diseño de todos los elevadores, tuberías principales y ramas.	tamaño real, forma, espaciado y espacios libres requeridos para todos los colgadores, soportes, vibración y control sísmico que se utilizan en el diseño de todos los elevadores, tuberías principales y ramas.	
23 11 00					Modelado de los requisitos de autorización de acceso/código.	Modelado de los requisitos reales de autorización de acceso/código.	Elementos reales de penetración de suelo y pared modelados.
LoD 500							

LoA

LOD	000 ^a	100 ^{b,c}	200 ^{b,c}	VDCFORUM	300 ^{b,c}	350 ^{b,c}	400 ^{b,c}
	 <p>NO EXISTEN ELEMENTOS DISTINTOS DE MODELO Y NO SE PUEDE HACER NINGUNA INFERENCIA A PARTIR DE UNA MASA GLOBAL PARA ESTOS ELEMENTOS EN ALOJAMIENTO DE ESTE SISTEMA.</p>	 <p>NO EXISTEN ELEMENTOS DISTINTOS DEL MODELO, PERO SE PUEDEN HACER INFERENCIAS SOBRE LOS ELEMENTOS A PARTIR DE UNA MASA TOTAL EN ESTE LUGAR DEL SISTEMA.</p>		<p>VDCForum.org</p> <p>Notas:</p> <p>a. LOD 000 no existe en definiciones de LOD. Se han agregado en la Especificación de LOD Global de BIMForum para abordar las estructuras de datos cuando no existen elementos del modelo y para definir los ámbitos de contacto cuando el elemento se omite en el modelado.</p> <p>b. Las definiciones LOD deben definirse en la sección Building Information Modeling (BIM) del Plan de Ejecución del Proyecto (PEP). También puede denominarse Plan de Ejecución BIM (BxP, BEP) en su proyecto.</p> <p>c. En ausencia de un PEP, BEP, BxP, etc., las definiciones de LOD se ajustarán a las definiciones del Instituto Americano de Arquitectos de 2022 para el Nivel de Desarrollo según el Documento AIA E202-2022.</p> <p>BIMForum.Global/LOD</p>			
Descripción	Ver D30		Ver D3010		Modelado como tamaño, forma, espaciado y ubicación del equipo especificados por el diseño.	Modelado como tamaño real, forma, espaciado y ubicación / conexiones del equipo.	1. Ver D3010.10
Secciones asociadas del formato maestro:					Tolerancias aproximadas para el espaciado y las holguras requeridas para todos los anclajes, soportes, vibraciones y control sísmico especificados que se utilizan en el diseño del equipo.	Tamaño real, forma, espaciado y holguras requeridas para todos los anclajes, soportes, vibración y control sísmico especificados que se utilizan en el diseño del equipo.	
23 12 00 / 23 12 13 / 23 12 16					Modelado de los requisitos de autorización de acceso/código.	Modelado de los requisitos reales de autorización de acceso/código.	
LoD 500							

LoA

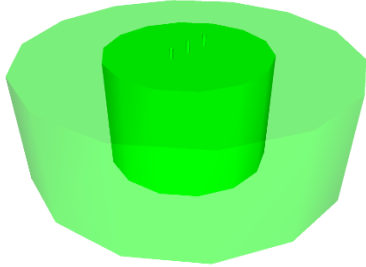
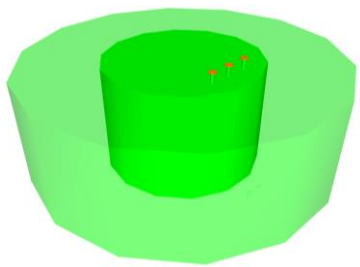
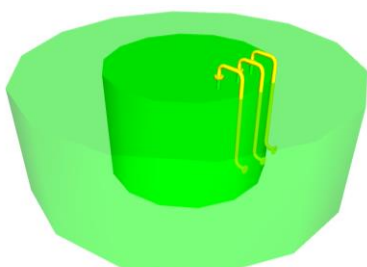

LOD	000 ^a	100 ^{b,c}	200 ^{b,c}	VDCFORUM VDCForum.org	300 ^{b,c}	350 ^{b,c}	400 ^{b,c}
	 <p>NO EXISTEN ELEMENTOS DISTINTOS DE MODELO Y NO SE PUEDE HACER NINGUNA INFERENCIA A PARTIR DE UNA MASA GLOBAL PARA ESTOS ELEMENTOS EN ALOJAMIENTO DE ESTE SISTEMA.</p>	 <p>NO EXISTEN ELEMENTOS DISTINTOS DEL MODELO, PERO SE PUEDEN HACER INFERENCIAS SOBRE LOS ELEMENTOS A PARTIR DE UNA MASA TOTAL EN ESTE LUGAR DEL SISTEMA.</p>	 <p>147 D3010.50-LOD-200 Fuel Storage Tanks From lkerd.com</p>	<p>Notas:</p> <p>a. LOD 000 no existe en definiciones de LOD. Se han agregado en la Especificación de LOD Global de BIMForum para abordar las estructuras de datos cuando no existen elementos del modelo y para definir los ámbitos de contacto cuando el elemento se omite en el modelado.</p> <p>b. Las definiciones LOD deben definirse en la sección Building Information Modeling (BIM) del Plan de Ejecución del Proyecto (PEP). También puede denominarse Plan de Ejecución BIM (BxP, BEP) en su proyecto.</p> <p>c. En ausencia de un PEP, BEP, BxP, etc., las definiciones de LOD se ajustarán a las definiciones del Instituto Americano de Arquitectos de 2022 para el Nivel de Desarrollo según el Documento AIA E202-2022. BIMForum.Global/LOD</p>	 <p>147 D3010.50-LOD-300 Fuel Storage Tanks From lkerd.com</p>	 <p>147 D3010.50-LOD-350 Fuel Storage Tanks From lkerd.com</p>	 <p>147 D3010.50-LOD-400 Fuel Storage Tanks From lkerd.com</p>
Descripción	Ver D30		Ver D3010		Modelado según el tamaño, la forma, el espaciado y la ubicación especificados por el diseño de los tanques.	Modelado como tamaño, forma, espaciado y ubicación / conexiones reales de tanque(s).	Ver D3010.10
Secciones asociadas del formato maestro:					Tolerancias aproximadas para el espaciado y las holguras requeridas para todos los anclajes, soportes, vibraciones y control sísmico especificados que se utilizan en el diseño de los tanques(s).	Tamaño real, forma, espaciado y espacios libres requeridos para todos los anclajes, soportes, vibración y control sísmico especificados que se utilizan en el diseño de los tanques.	
23 13 00					Modelado de los requisitos de autorización de acceso/código.	Modelado de los requisitos reales de autorización de acceso/código.	
LoD 500							

LoA





Haga clic aquí para enviar sus comentarios sobre este borrador público de la versión 2024:
Copyright © 2024 por BIMForum Global. Todos los derechos reservados. Este documento está protegido por
[Creative Commons Attribution-NonCommercial-NoDerivatives 4.0 International License](https://creativecommons.org/licenses/by-nc-nd/4.0/)





LOD	000 ^a	100 ^{b,c}	200 ^{b,c}	VDCFORUM	300 ^{b,c}	350 ^{b,c}	400 ^{b,c}
	 <p>NO EXISTEN ELEMENTOS DISTINTOS DE MODELO Y NO SE PUEDE HACER NINGUNA INFERENCIA A PARTIR DE UNA MASA GLOBAL PARA ESTOS ELEMENTOS EN ALOJAMIENTO DE ESTE SISTEMA.</p>	 <p>NO EXISTEN ELEMENTOS DISTINTOS DEL MODELO, PERO SE PUEDEN HACER INFERENCIAS SOBRE LOS ELEMENTOS A PARTIR DE UNA MASA TOTAL EN ESTE LUGAR DEL SISTEMA.</p>		<p>VDCForum.org</p> <p>Notas:</p> <p>a. LOD 000 no existe en definiciones de LOD. Se han agregado en la Especificación de LOD Global de BIMForum para abordar las estructuras de datos cuando no existen elementos del modelo y para definir los ámbitos de contacto cuando el elemento se omite en el modelado.</p> <p>b. Las definiciones LOD deben definirse en la sección Building Information Modeling (BIM) del Plan de Ejecución del Proyecto (PEP). También puede denominarse Plan de Ejecución BIM (BxP, BEP) en su proyecto.</p> <p>c. En ausencia de un PEP, BEP, BxP, etc., las definiciones de LOD se ajustarán a las definiciones del Instituto Americano de Arquitectos de 2022 para el Nivel de Desarrollo según el Documento AIA E202-2022.</p> <p>BIMForum.Global/LOD</p>			
Descripción	Ver D30		Diseño esquemático con tamaño, forma y ubicación aproximados de los elementos; modelación de los requisitos del eje;				
Secciones asociadas del formato maestro:							
01 86 19							
LoD 500							

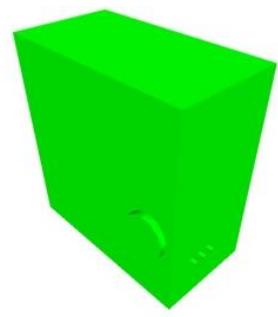
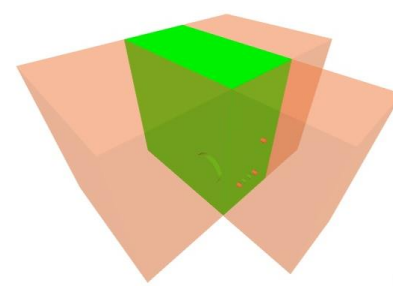
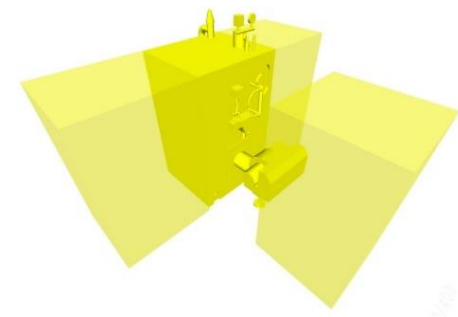
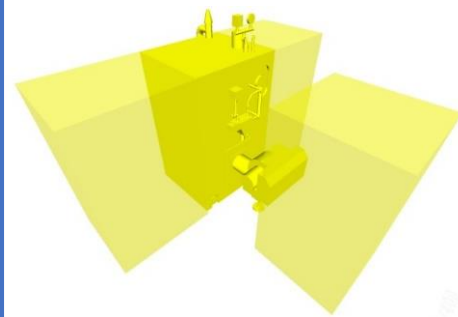

LoA

LOD	000 ^a	100 ^{b,c}	200 ^{b,c}	VDCFORUM VDCForum.org	300 ^{b,c}	350 ^{b,c}	400 ^{b,c}
	 NO EXISTEN ELEMENTOS DISTINTOS DE MODELO Y NO SE PUEDE HACER NINGUNA INFERENCIA A PARTIR DE UNA MASA GLOBAL PARA ESTOS ELEMENTOS EN ALOJAMIENTO DE ESTE SISTEMA.	 NO EXISTEN ELEMENTOS DISTINTOS DEL MODELO, PERO SE PUEDEN HACER INFERENCIAS SOBRE LOS ELEMENTOS A PARTIR DE UNA MASA TOTAL EN ESTE LUGAR DEL SISTEMA.	 151 D3020.10-LOD-200 Heat Generation From lkerd.com	<p>Notas:</p> <p>a. LOD 000 no existe en definiciones de LOD. Se han agregado en la Especificación de LOD Global de BIMForum para abordar las estructuras de datos cuando no existen elementos del modelo y para definir los ámbitos de contacto cuando el elemento se omite en el modelado.</p> <p>b. Las definiciones LOD deben definirse en la sección Building Information Modeling (BIM) del Plan de Ejecución del Proyecto (PEP). También puede denominarse Plan de Ejecución BIM (BxP, BEP) en su proyecto.</p> <p>c. En ausencia de un PEP, BEP, BxP, etc., las definiciones de LOD se ajustarán a las definiciones del Instituto Americano de Arquitectos de 2022 para el Nivel de Desarrollo según el Documento AIA E202-2022. BIMForum.Global/LOD</p>	 151 D3020.10-LOD-300 Heat Generation From lkerd.com	 151 D3020.10-LOD-350 Heat Generation From lkerd.com	 151 D3020.10-LOD-400 Heat Generation From lkerd.com
Descripción	Ver D30		Ver D3020		Modelado como tamaño, forma, espaciado y ubicación del equipo especificados por el diseño.	Modelado como tamaño real, forma, espaciado y ubicación / conexiones del equipo.	Componentes suplementarios añadidos al modelo requerido para la fabricación e instalación en campo.
Secciones asociadas del formato maestro:					Tolerancias aproximadas para el espaciado y las holguras requeridas para todos los anclajes, soportes, vibraciones y control sísmico especificados que se utilizan en el diseño del equipo.	Tamaño real, forma, espaciado y holguras requeridas para todos los anclajes, soportes, vibración y control sísmico especificados que se utilizan en el diseño del equipo.	
	23 51 00 / 23 52 00 / 23 52 13 / 23 53 00 / 23 53 13 / 23 53 16 / 23 54 00 / 23 56 00 / 23 56 13 / 23 56 16 / 23 55 00 / 23 57 00				Modelado de los requisitos de autorización de acceso/código.	Modelado de los requisitos reales de autorización de acceso/código.	
LoD 500							

LoA

LOD	000 ^a	100 ^{b,c}	200 ^{b,c}	VDCFORUM	300 ^{b,c}	350 ^{b,c}	400 ^{b,c}
	 <p>NO EXISTEN ELEMENTOS DISTINTOS DE MODELO Y NO SE PUEDE HACER NINGUNA INFERENCIA A PARTIR DE UNA MASA GLOBAL PARA ESTOS ELEMENTOS EN ALOJAMIENTO DE ESTE SISTEMA.</p>	 <p>NO EXISTEN ELEMENTOS DISTINTOS DEL MODELO, PERO SE PUEDEN HACER INFERENCIAS SOBRE LOS ELEMENTOS A PARTIR DE UNA MASA TOTAL EN ESTE LUGAR DEL SISTEMA.</p>		<p>VDCForum.org</p> <p>Notas:</p> <p>a. LOD 000 no existe en definiciones de LOD. Se han agregado en la Especificación de LOD Global de BIMForum para abordar las estructuras de datos cuando no existen elementos del modelo y para definir los ámbitos de contacto cuando el elemento se omite en el modelado.</p> <p>b. Las definiciones LOD deben definirse en la sección Building Information Modeling (BIM) del Plan de Ejecución del Proyecto (PEP). También puede denominarse Plan de Ejecución BIM (BxP, BEP) en su proyecto.</p> <p>c. En ausencia de un PEP, BEP, BxP, etc., las definiciones de LOD se ajustarán a las definiciones del Instituto Americano de Arquitectos de 2022 para el Nivel de Desarrollo según el Documento AIA E202-2022.</p> <p>BIMForum.Global/LOD</p>			
Descripción	Ver D30		Diseño esquemático con tamaño, forma y ubicación aproximados de los elementos; modelación de los requisitos del eje;				
Secciones asociadas del formato maestro:							
01 86 19							
LoD 500							

LoA

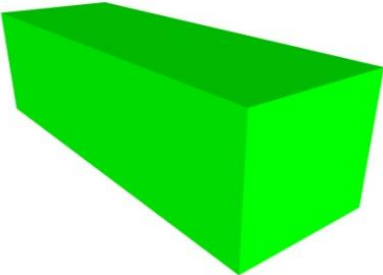
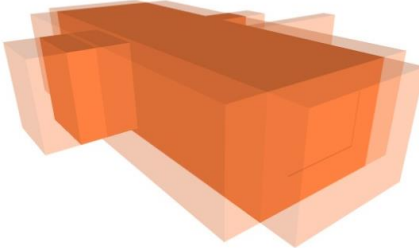
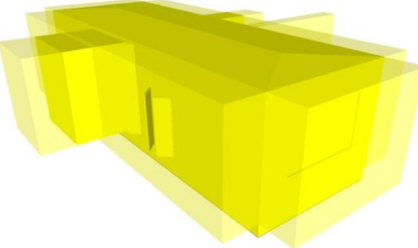
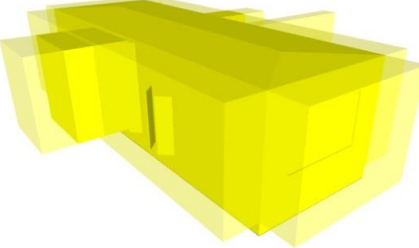
LOD	000 ^a	100 ^{b,c}	200 ^{b,c}	VDCFORUM VDCForum.org	300 ^{b,c}	350 ^{b,c}	400 ^{b,c}
	 <p>NO EXISTEN ELEMENTOS DISTINTOS DE MODELO Y NO SE PUEDE HACER NINGUNA INFERENCIA A PARTIR DE UNA MASA GLOBAL PARA ESTOS ELEMENTOS EN ALOJAMIENTO DE ESTE SISTEMA.</p>	 <p>NO EXISTEN ELEMENTOS DISTINTOS DEL MODELO, PERO SE PUEDEN HACER INFERENCIAS SOBRE LOS ELEMENTOS A PARTIR DE UNA MASA TOTAL EN ESTE LUGAR DEL SISTEMA.</p>	 <p>155 D3030.10-LOD-200 Central Cooling From lkerd.com</p>	<p>Notas:</p> <p>a. LOD 000 no existe en definiciones de LOD. Se han agregado en la Especificación de LOD Global de BIMForum para abordar las estructuras de datos cuando no existen elementos del modelo y para definir los ámbitos de contacto cuando el elemento se omite en el modelado.</p> <p>b. Las definiciones LOD deben definirse en la sección Building Information Modeling (BIM) del Plan de Ejecución del Proyecto (PEP). También puede denominarse Plan de Ejecución BIM (BxP, BEP) en su proyecto.</p> <p>c. En ausencia de un PEP, BEP, BxP, etc., las definiciones de LOD se ajustarán a las definiciones del Instituto Americano de Arquitectos de 2022 para el Nivel de Desarrollo según el Documento AIA E202-2022. BIMForum.Global/LOD</p>	 <p>155 D3030.10-LOD-300 Central Cooling From lkerd.com</p>	 <p>155 D3030.10-LOD-350 Central Cooling From lkerd.com</p>	 <p>155 D3030.10-LOD-400 Central Cooling From lkerd.com</p>
<p>Descripción</p> <p>Ver D30</p> <p>Secciones asociadas del formato maestro:</p> <p>23 60 00 / 23 61 00 / 23 62 00 / 23 63 00 / 23 64 00 / 23 65 00</p>	Ver D30		Ver D3030		<p>Modelado como tamaño, forma, espaciado y ubicación del equipo especificados por el diseño.</p> <p>Tolerancias aproximadas para el espaciado y las holguras requeridas para todos los anclajes, soportes, vibraciones y control sísmico especificados que se utilizan en el diseño del equipo.</p> <p>Modelado de los requisitos de autorización de acceso/código.</p>	<p>Modelado como tamaño real, forma, espaciado y ubicación / conexiones del equipo.</p> <p>Tamaño real, forma, espaciado y holguras requeridas para todos los anclajes, soportes, vibración y control sísmico especificados que se utilizan en el diseño del equipo.</p> <p>Modelado de los requisitos reales de autorización de acceso/código.</p>	<p>Componentes suplementarios añadidos al modelo requerido para la fabricación e instalación en campo.</p>
<p>LoD 500</p>							

LoA





Haga clic aquí para enviar sus comentarios sobre este borrador público de la versión 2024:
Copyright © 2024 por BIMForum Global. Todos los derechos reservados. Este documento está protegido por
[Creative Commons Attribution-NonCommercial-NoDerivatives 4.0 International License](https://creativecommons.org/licenses/by-nc-nd/4.0/)





LOD	000 ^a	100 ^{b,c}	200 ^{b,c}	VDCFORUM	300 ^{b,c}	350 ^{b,c}	400 ^{b,c}
	 <p>NO EXISTEN ELEMENTOS DISTINTOS DE MODELO Y NO SE PUEDE HACER NINGUNA INFERENCIA A PARTIR DE UNA MASA GLOBAL PARA ESTOS ELEMENTOS EN ALOJAMIENTO DE ESTE SISTEMA.</p>	 <p>NO EXISTEN ELEMENTOS DISTINTOS DEL MODELO, PERO SE PUEDEN HACER INFERENCIAS SOBRE LOS ELEMENTOS A PARTIR DE UNA MASA TOTAL EN ESTE LUGAR DEL SISTEMA.</p>	 <p>159 D3030.30-LOD-200 Evaporative Air-Cooling From lkerd.com</p>	<p>VDCForum.org</p> <p>Notas:</p> <p>a. LOD 000 no existe en definiciones de LOD. Se han agregado en la Especificación de LOD Global de BIMForum para abordar las estructuras de datos cuando no existen elementos del modelo y para definir los ámbitos de contacto cuando el elemento se omite en el modelado.</p> <p>b. Las definiciones LOD deben definirse en la sección Building Information Modeling (BIM) del Plan de Ejecución del Proyecto (PEP). También puede denominarse Plan de Ejecución BIM (BxP, BEP) en su proyecto.</p> <p>c. En ausencia de un PEP, BEP, BxP, etc., las definiciones de LOD se ajustarán a las definiciones del Instituto Americano de Arquitectos de 2022 para el Nivel de Desarrollo según el Documento AIA E202-2022.</p> <p>BIMForum.Global/LOD</p>	 <p>159 D3030.30-LOD-300 Evaporative Air-Cooling From lkerd.com</p>	 <p>159 D3030.30-LOD-350 Evaporative Air-Cooling From lkerd.com</p>	 <p>159 D3030.30-LOD-400 Evaporative Air-Cooling From lkerd.com</p>
Descripción	Ver D3030.10		Ver D3030.10		Ver D3030.10	Ver D3030.10	Ver D3030.10
Secciones asociadas del formato maestro:							
23 76 00							
LoD 500							



LoA

LOD	000 ^a	100 ^{b,c}	200 ^{b,c}	VDCFORUM	300 ^{b,c}	350 ^{b,c}	400 ^{b,c}
	 <p>NO EXISTEN ELEMENTOS DISTINTOS DE MODELO Y NO SE PUEDE HACER NINGUNA INFERENCIA A PARTIR DE UNA MASA GLOBAL PARA ESTOS ELEMENTOS EN ALOJAMIENTO DE ESTE SISTEMA.</p>	 <p>NO EXISTEN ELEMENTOS DISTINTOS DEL MODELO, PERO SE PUEDEN HACER INFERENCIAS SOBRE LOS ELEMENTOS A PARTIR DE UNA MASA TOTAL EN ESTE LUGAR DEL SISTEMA.</p>		<p>VDCForum.org</p> <p>Notas:</p> <p>a. LOD 000 no existe en definiciones de LOD. Se han agregado en la Especificación de LOD Global de BIMForum para abordar las estructuras de datos cuando no existen elementos del modelo y para definir los ámbitos de contacto cuando el elemento se omite en el modelado.</p> <p>b. Las definiciones LOD deben definirse en la sección Building Information Modeling (BIM) del Plan de Ejecución del Proyecto (PEP). También puede denominarse Plan de Ejecución BIM (BxP, BEP) en su proyecto.</p> <p>c. En ausencia de un PEP, BEP, BxP, etc., las definiciones de LOD se ajustarán a las definiciones del Instituto Americano de Arquitectos de 2022 para el Nivel de Desarrollo según el Documento AIA E202-2022.</p> <p>BIMForum.Global/LOD</p>			
Descripción	Ver D30		Diseño esquemático con tamaño, forma y ubicación aproximados de los elementos;				
Secciones asociadas del formato maestro:							
LoD 500							

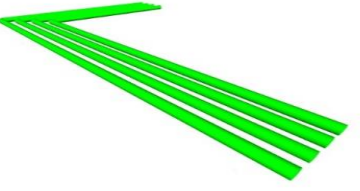
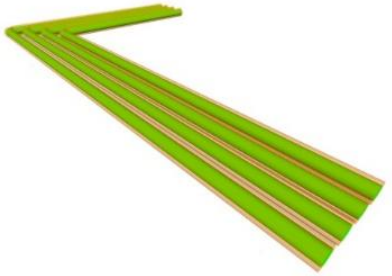
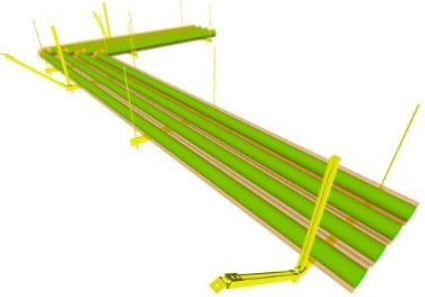
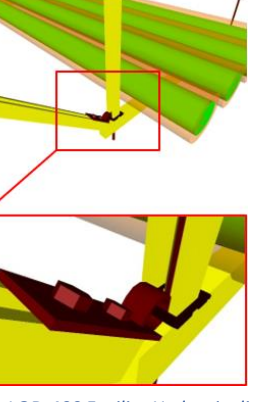

LoA

LOD	000 ^a	100 ^{b,c}	200 ^{b,c}	VDCFORUM VDCForum.org	300 ^{b,c}	350 ^{b,c}	400 ^{b,c}
	 <p>NO EXISTEN ELEMENTOS DISTINTOS DE MODELO Y NO SE PUEDE HACER NINGUNA INFERENCIA A PARTIR DE UNA MASA GLOBAL PARA ESTOS ELEMENTOS EN ALOJAMIENTO DE ESTE SISTEMA.</p>	 <p>NO EXISTEN ELEMENTOS DISTINTOS DEL MODELO, PERO SE PUEDEN HACER INFERENCIAS SOBRE LOS ELEMENTOS A PARTIR DE UNA MASA TOTAL EN ESTE LUGAR DEL SISTEMA.</p>	 <p>D3050.10-LOD-200 Facility Hydronic distribution From lkerd.com</p>	<p>Notas:</p> <p>a. LOD 000 no existe en definiciones de LOD. Se han agregado en la Especificación de LOD Global de BIMForum para abordar las estructuras de datos cuando no existen elementos del modelo y para definir los ámbitos de contacto cuando el elemento se omite en el modelado.</p> <p>b. Las definiciones LOD deben definirse en la sección Building Information Modeling (BIM) del Plan de Ejecución del Proyecto (PEP). También puede denominarse Plan de Ejecución BIM (BxP, BEP) en su proyecto.</p> <p>c. En ausencia de un PEP, BEP, BxP, etc., las definiciones de LOD se ajustarán a las definiciones del Instituto Americano de Arquitectos de 2022 para el Nivel de Desarrollo según el Documento AIA E202-2022. BIMForum.Global/LOD</p>	 <p>D3050.10-LOD-300 Facility Hydronic distribution From lkerd.com</p>	 <p>D3050.10-LOD-350 Facility Hydronic distribution From lkerd.com</p>	 <p>D3050.10-LOD-400 Facility Hydronic distribution From lkerd.com</p>
<p>Descripción</p> <p>Ver D30</p> <p>Secciones asociadas del formato maestro:</p> <p>01 86 19 / 23 21 13 / 23 21 23 / 23 25 00</p>	Ver D30		Ver D3050		<p>Modelado como tamaño, forma, espaciado, ubicación y pendiente especificados por el diseño de tuberías, válvulas, accesorios y aislamiento para elevadores, redes y ramas.</p> <p>Tolerancias aproximadas para el espaciado y las holguras requeridas para todos los colgadores, soportes, vibraciones y control sísmico especificados que se utilizarán en el diseño de todos los elevadores, tuberías principales y ramas.</p> <p>Modelado de los requisitos de autorización de acceso/código.</p>	<p>Modelado como tamaño real, forma, espaciado, ubicación, conexiones y pendiente de tuberías, válvulas, accesorios y aislamiento para elevadores, redes y ramas.</p> <p>Tamaño, forma, espaciado y espacios libres reales requeridos para todos los colgadores, soportes, vibración y control sísmico que se utilizan en el diseño de todos los elevadores, tuberías principales y ramas.</p> <p>Elementos reales de penetración de pisos y paredes modelados.</p> <p>Modelado de los requisitos reales de autorización de acceso/código.</p>	<p>Componentes suplementarios añadidos al modelo requerido para la fabricación e instalación en campo.</p>
<p>LoD 500</p>							



LoA

LOD	000 ^a	100 ^{b,c}	200 ^{b,c}	VDCFORUM	300 ^{b,c}	350 ^{b,c}	400 ^{b,c}
	 <p>NO EXISTEN ELEMENTOS DISTINTOS DE MODELO Y NO SE PUEDE HACER NINGUNA INFERENCIA A PARTIR DE UNA MASA GLOBAL PARA ESTOS ELEMENTOS EN ALOJAMIENTO DE ESTE SISTEMA.</p>	 <p>NO EXISTEN ELEMENTOS DISTINTOS DEL MODELO, PERO SE PUEDEN HACER INFERENCIAS SOBRE LOS ELEMENTOS A PARTIR DE UNA MASA TOTAL EN ESTE LUGAR DEL SISTEMA.</p>		<p>VDCForum.org</p> <p>Notas:</p> <p>a. LOD 000 no existe en definiciones de LOD. Se han agregado en la Especificación de LOD Global de BIMForum para abordar las estructuras de datos cuando no existen elementos del modelo y para definir los ámbitos de contacto cuando el elemento se omite en el modelado.</p> <p>b. Las definiciones LOD deben definirse en la sección Building Information Modeling (BIM) del Plan de Ejecución del Proyecto (PEP). También puede denominarse Plan de Ejecución BIM (BxP, BEP) en su proyecto.</p> <p>c. En ausencia de un PEP, BEP, BxP, etc., las definiciones de LOD se ajustarán a las definiciones del Instituto Americano de Arquitectos de 2022 para el Nivel de Desarrollo según el Documento AIA E202-2022.</p> <p>BIMForum.Global/LOD</p>			
Descripción	Ver D30		Ver D3050		Modelado según el tamaño, la forma, el espaciado y la ubicación especificados por el diseño de conductos, amortiguadores, accesorios y aislamiento para elevadores, redes eléctricas y ramas.	Modelado como tamaño, forma, espaciado y ubicación / conexiones reales de conductos, amortiguadores, accesorios y aislamiento para elevadores, redes eléctricas y ramas.	Ver D3050.10
Secciones asociadas del formato maestro:					Tolerancias aproximadas para el espaciado y las holguras requeridas para todos los colgadores, soportes, vibraciones y control sísmico especificados que se utilizarán en el diseño de todos los elevadores, tuberías principales y ramas.	Tamaño, forma, espaciado y espacios libres reales requeridos para todos los colgadores, soportes, vibración y control sísmico que se utilizan en el diseño de todos los elevadores, tuberías principales y ramas.	
	01 86 19 / 23 73 00 / 23 74 00 / 23 75 00 / 23 30 00 / 23 34 00 / 23 31 00 / 23 32 00 / 23 33 00 / 23 36 00 / 23 37 00 / 23 40 00 / 23 41 00 / 23 42 00 / 23 43 00 / 23 84 00				Modelado de los requisitos de autorización de acceso/código.	Elementos reales de penetración de pisos y paredes modelados.	
LoD 500						Modelado de los requisitos reales de autorización de acceso/código.	

LoA

LOD	000 ^a	100 ^{b,c}	200 ^{b,c}	VDCFORUM	300 ^{b,c}	350 ^{b,c}	400 ^{b,c}
	 <p>NO EXISTEN ELEMENTOS DISTINTOS DE MODELO Y NO SE PUEDE HACER NINGUNA INFERENCIA A PARTIR DE UNA MASA GLOBAL PARA ESTOS ELEMENTOS EN ALOJAMIENTO DE ESTE SISTEMA.</p>	 <p>NO EXISTEN ELEMENTOS DISTINTOS DEL MODELO, PERO SE PUEDEN HACER INFERENCIAS SOBRE LOS ELEMENTOS A PARTIR DE UNA MASA TOTAL EN ESTE LUGAR DEL SISTEMA.</p>		<p>VDCForum.org</p> <p>Notas:</p> <p>a. LOD 000 no existe en definiciones de LOD. Se han agregado en la Especificación de LOD Global de BIMForum para abordar las estructuras de datos cuando no existen elementos del modelo y para definir los ámbitos de contacto cuando el elemento se omite en el modelado.</p> <p>b. Las definiciones LOD deben definirse en la sección Building Information Modeling (BIM) del Plan de Ejecución del Proyecto (PEP). También puede denominarse Plan de Ejecución BIM (BxP, BEP) en su proyecto.</p> <p>c. En ausencia de un PEP, BEP, BxP, etc., las definiciones de LOD se ajustarán a las definiciones del Instituto Americano de Arquitectos de 2022 para el Nivel de Desarrollo según el Documento AIA E202-2022.</p> <p>BIMForum.Global/LOD</p>			
Descripción	Ver D30		Diseño esquemático con tamaño aproximado, forma y ubicación de la red principal y los elevadores;				
Secciones asociadas del formato maestro:							
01 86 19							
LoD 500							

LoA

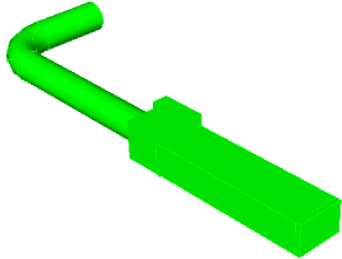
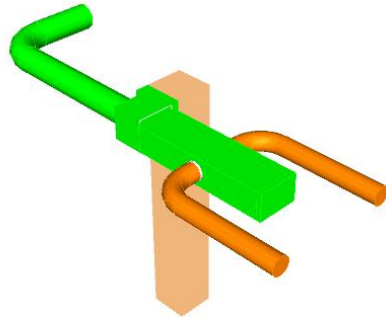
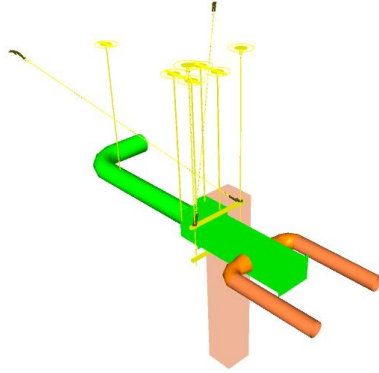
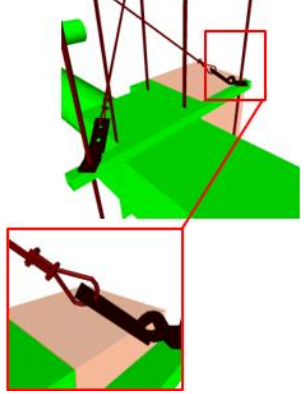
LOD	000 ^a	100 ^{b,c}	200 ^{b,c}	VDCFORUM VDCForum.org	300 ^{b,c}	350 ^{b,c}	400 ^{b,c}
	 <p>NO EXISTEN ELEMENTOS DISTINTOS DE MODELO Y NO SE PUEDE HACER NINGUNA INFERENCIA A PARTIR DE UNA MASA GLOBAL PARA ESTOS ELEMENTOS EN ALOJAMIENTO DE ESTE SISTEMA.</p>	 <p>NO EXISTEN ELEMENTOS DISTINTOS DEL MODELO, PERO SE PUEDEN HACER INFERENCIAS SOBRE LOS ELEMENTOS A PARTIR DE UNA MASA TOTAL EN ESTE LUGAR DEL SISTEMA.</p>	 <p>167 D3060.10-LOD-200 Supply Air From lkerd.com</p>	<p>Notas:</p> <p>a. LOD 000 no existe en definiciones de LOD. Se han agregado en la Especificación de LOD Global de BIMForum para abordar las estructuras de datos cuando no existen elementos del modelo y para definir los ámbitos de contacto cuando el elemento se omite en el modelado.</p> <p>b. Las definiciones LOD deben definirse en la sección Building Information Modeling (BIM) del Plan de Ejecución del Proyecto (PEP). También puede denominarse Plan de Ejecución BIM (BxP, BEP) en su proyecto.</p> <p>c. En ausencia de un PEP, BEP, BxP, etc., las definiciones de LOD se ajustarán a las definiciones del Instituto Americano de Arquitectos de 2022 para el Nivel de Desarrollo según el Documento AIA E202-2022.</p> <p>BIMForum.Global/LOD</p>	 <p>167 D3060.10-LOD-300 Supply Air From lkerd.com</p>	 <p>167 D3060.10-LOD-350 Supply Air From lkerd.com</p>	 <p>167 D3060.10-LOD-400 Supply Air From lkerd.com</p>
<p>Descripción</p> <p>Ver D30</p> <p>Secciones asociadas del formato maestro:</p> <p>23 34 00 / 23 31 00 / 23 32 00 / 23 33 00 / 23 36 00 / 23 37 00</p>	Ver D30		Ver D3060		<p>Modelado según el tamaño, la forma, el espaciado y la ubicación especificados por el diseño de conductos, amortiguadores, accesorios y aislamiento para elevadores, redes eléctricas y ramas.</p> <p>Tolerancias específicas aproximadas para el espaciado y las holguras requeridas para todos los colgadores, soportes, vibraciones y control sísmico que se utilizarán en el diseño de todos los elevadores, tuberías principales y ramas.</p> <p>Modelado de los requisitos de autorización de acceso/código.</p>	<p>Modelado como tamaño, forma, espaciado y ubicación / conexiones reales de conductos, amortiguadores, accesorios y aislamiento para elevadores, redes eléctricas y ramas.</p> <p>Tamaño, forma, espaciado y espacios libres reales requeridos para todos los colgadores, soportes, vibración y control sísmico que se utilizan en el diseño de todos los elevadores, tuberías principales y ramas.</p> <p>Elementos reales de penetración de pisos y paredes modelados.</p> <p>Modelado de los requisitos reales de autorización de acceso/código.</p>	<p>Componentes suplementarios añadidos al modelo requerido para la fabricación e instalación en campo.</p>

LoD 500

LoA



Haga clic aquí para enviar sus comentarios sobre este borrador público de la versión 2024:
 Copyright © 2024 por BIMForum Global. Todos los derechos reservados. Este documento está protegido por
[Creative Commons Attribution-NonCommercial-NoDerivatives 4.0 International License](https://creativecommons.org/licenses/by-nc-nd/4.0/)





LOD	000 ^a	100 ^{b,c}	200 ^{b,c}	VDCFORUM VDCForum.org	300 ^{b,c}	350 ^{b,c}	400 ^{b,c}
	 <p>NO EXISTEN ELEMENTOS DISTINTOS DE MODELO Y NO SE PUEDE HACER NINGUNA INFERENCIA A PARTIR DE UNA MASA GLOBAL PARA ESTOS ELEMENTOS EN ALOJAMIENTO DE ESTE SISTEMA.</p>	 <p>NO EXISTEN ELEMENTOS DISTINTOS DEL MODELO, PERO SE PUEDEN HACER INFERENCIAS SOBRE LOS ELEMENTOS A PARTIR DE UNA MASA TOTAL EN ESTE LUGAR DEL SISTEMA.</p>	 <p>D3060.30-LOD-200 Exhaust Air From lkerd.com</p>	<p>Notas:</p> <p>a. LOD 000 no existe en definiciones de LOD. Se han agregado en la Especificación de LOD Global de BIMForum para abordar las estructuras de datos cuando no existen elementos del modelo y para definir los ámbitos de contacto cuando el elemento se omite en el modelado.</p> <p>b. Las definiciones LOD deben definirse en la sección Building Information Modeling (BIM) del Plan de Ejecución del Proyecto (PEP). También puede denominarse Plan de Ejecución BIM (BxP, BEP) en su proyecto.</p> <p>c. En ausencia de un PEP, BEP, BxP, etc., las definiciones de LOD se ajustarán a las definiciones del Instituto Americano de Arquitectos de 2022 para el Nivel de Desarrollo según el Documento AIA E202-2022. BIMForum.Global/LOD</p>	 <p>D3060.30-LOD-300 Exhaust Air From lkerd.com</p>	 <p>D3060.30-LOD-350 Exhaust Air From lkerd.com</p>	 <p>D3060.30-LOD-400 Exhaust Air From lkerd.com</p>
<p>Descripción</p> <p>Ver D30</p> <p>Secciones asociadas del formato maestro:</p> <p>23 35 00 / 23 35 13.13 / 23 35 16 / 23 38 00 / 23 38 13 / 23 38 16 / 23 34 00 / 23 31 00 / 23 32 00 / 23 33 00 / 23 37 00</p>	Ver D30		Ver D3060		<p>Modelado según el tamaño, la forma, el espaciado, la ubicación, la pendiente del conducto (si es necesario), los amortiguadores, los accesorios, el aislamiento para elevadores, la red eléctrica y las ramas.</p> <p>Tolerancias específicas aproximadas para el espaciamiento y las holguras requeridas para todos los colgadores, soportes, vibraciones y control sísmico que se utilizarán en el diseño de todos los elevadores, tuberías principales y ramas.</p> <p>Modelado de los requisitos de autorización de acceso/código.</p>	<p>Modelado como tamaño, forma, espaciado, ubicación y pendiente reales (si es necesario) / conexiones de conductos, amortiguadores, accesorios y aislamiento para elevadores, redes eléctricas y ramas.</p> <p>Tamaño, forma, espaciado y espacios libres reales requeridos para todos los colgadores, soportes, vibración y control sísmico que se utilizan en el diseño de todos los elevadores, tuberías principales y ramas.</p> <p>Elementos reales de penetración de pisos y paredes modelados.</p> <p>Modelado de los requisitos reales de autorización de acceso/código.</p>	Ver D3060.10
<p>LoD 500</p>							

LoA





Haga clic aquí para enviar sus comentarios sobre este borrador público de la versión 2024:
 Copyright © 2024 por BIMForum Global. Todos los derechos reservados. Este documento está protegido por
[Creative Commons Attribution-NonCommercial-NoDerivatives 4.0 International License](https://creativecommons.org/licenses/by-nc-nd/4.0/)



LOD	000 ^a	100 ^{b,c}	200 ^{b,c}	VDCFORUM	300 ^{b,c}	350 ^{b,c}	400 ^{b,c}
	 <p>NO EXISTEN ELEMENTOS DISTINTOS DE MODELO Y NO SE PUEDE HACER NINGUNA INFERENCIA A PARTIR DE UNA MASA GLOBAL PARA ESTOS ELEMENTOS EN ALOJAMIENTO DE ESTE SISTEMA.</p>	 <p>NO EXISTEN ELEMENTOS DISTINTOS DEL MODELO, PERO SE PUEDEN HACER INFERENCIAS SOBRE LOS ELEMENTOS A PARTIR DE UNA MASA TOTAL EN ESTE LUGAR DEL SISTEMA.</p>		<p>VDCForum.org</p> <p>Notas:</p> <p>a. LOD 000 no existe en definiciones de LOD. Se han agregado en la Especificación de LOD Global de BIMForum para abordar las estructuras de datos cuando no existen elementos del modelo y para definir los ámbitos de contacto cuando el elemento se omite en el modelado.</p> <p>b. Las definiciones LOD deben definirse en la sección Building Information Modeling (BIM) del Plan de Ejecución del Proyecto (PEP). También puede denominarse Plan de Ejecución BIM (BxP, BEP) en su proyecto.</p> <p>c. En ausencia de un PEP, BEP, BxP, etc., las definiciones de LOD se ajustarán a las definiciones del Instituto Americano de Arquitectos de 2022 para el Nivel de Desarrollo según el Documento AIA E202-2022.</p> <p>BIMForum.Global/LOD</p>			
Descripción	Ver D30		Diseño esquemático con tamaño aproximado, forma y ubicación de los componentes;				
Secciones asociadas del formato maestro:							
LoD 500							

LoA

LOD	000 ^a	100 ^{b,c}	200 ^{b,c}	VDCFORUM	300 ^{b,c}	350 ^{b,c}	400 ^{b,c}
	 <p>NO EXISTEN ELEMENTOS DISTINTOS DE MODELO Y NO SE PUEDE HACER NINGUNA INFERENCIA A PARTIR DE UNA MASA GLOBAL PARA ESTOS ELEMENTOS EN ALOJAMIENTO DE ESTE SISTEMA.</p>	 <p>NO EXISTEN ELEMENTOS DISTINTOS DEL MODELO, PERO SE PUEDEN HACER INFERENCIAS SOBRE LOS ELEMENTOS A PARTIR DE UNA MASA TOTAL EN ESTE LUGAR DEL SISTEMA.</p>		<p>VDCForum.org</p> <p>Notas:</p> <p>a. LOD 000 no existe en definiciones de LOD. Se han agregado en la Especificación de LOD Global de BIMForum para abordar las estructuras de datos cuando no existen elementos del modelo y para definir los ámbitos de contacto cuando el elemento se omite en el modelado.</p> <p>b. Las definiciones LOD deben definirse en la sección Building Information Modeling (BIM) del Plan de Ejecución del Proyecto (PEP). También puede denominarse Plan de Ejecución BIM (BxP, BEP) en su proyecto.</p> <p>c. En ausencia de un PEP, BEP, BxP, etc., las definiciones de LOD se ajustarán a las definiciones del Instituto Americano de Arquitectos de 2022 para el Nivel de Desarrollo según el Documento AIA E202-2022.</p> <p>BIMForum.Global/LOD</p>			
Descripción	Ver D30		Ver D3070		Modelado como tamaño, forma, espaciado y ubicación especificados por el diseño de componentes suplementarios.	Modelado como tamaño, forma, espaciado y ubicación/conexiones reales de componentes suplementarios.	Componentes suplementarios añadidos al modelo requerido para la fabricación e instalación en campo.
Secciones asociadas del formato maestro:					Las tolerancias aproximadas para el espaciado y las holguras necesarias para todas las perchas, soportes, vibraciones y control sísmico especificados que se utilizarán en la disposición de todos los componentes suplementarios.	Tamaño real, forma, espaciado y espacios libres requeridos para todos los colgadores, soportes, vibración y control sísmico que se utilizan en el diseño de todos los componentes suplementarios.	
23 83 13 / 23 83 16					Modelado de los requisitos de autorización de acceso/código.	Modelado de los requisitos reales de autorización de acceso/código.	
LoD 500							

LoA







PROTECCIÓN CONTRA INCENDIOS

LoD 500



[Haga clic aquí para enviar sus comentarios sobre este borrador público de la versión 2024:](#)
Copyright © 2024 por BIMForum Global. Todos los derechos reservados. Este documento está protegido por
[Creative Commons Attribution-NonCommercial-NoDerivatives 4.0 International License](#)

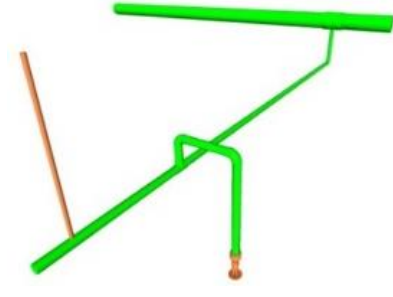



LOD	000 ^a	100 ^{b,c}	200 ^{b,c}	VDCFORUM	300 ^{b,c}	350 ^{b,c}	400 ^{b,c}
	 <p>NO EXISTEN ELEMENTOS DISTINTOS DE MODELO Y NO SE PUEDE HACER NINGUNA INFERENCIA A PARTIR DE UNA MASA GLOBAL PARA ESTOS ELEMENTOS EN ALOJAMIENTO DE ESTE SISTEMA.</p>	 <p>NO EXISTEN ELEMENTOS DISTINTOS DEL MODELO, PERO SE PUEDEN HACER INFERENCIAS SOBRE LOS ELEMENTOS A PARTIR DE UNA MASA TOTAL EN ESTE LUGAR DEL SISTEMA.</p>		<p>VDCForum.org</p> <p>Notas:</p> <p>a. LOD 000 no existe en definiciones de LOD. Se han agregado en la Especificación de LOD Global de BIMForum para abordar las estructuras de datos cuando no existen elementos del modelo y para definir los ámbitos de contacto cuando el elemento se omite en el modelado.</p> <p>b. Las definiciones LOD deben definirse en la sección Building Information Modeling (BIM) del Plan de Ejecución del Proyecto (PEP). También puede denominarse Plan de Ejecución BIM (BxP, BEP) en su proyecto.</p> <p>c. En ausencia de un PEP, BEP, BxP, etc., las definiciones de LOD se ajustarán a las definiciones del Instituto Americano de Arquitectos de 2022 para el Nivel de Desarrollo según el Documento AIA E202-2022.</p> <p>BIMForum.Global/LOD</p>			
Descripción	Elementos de modelo diagramáticos o esquemáticos;		Geometría aproximada.		Modelado según el tamaño, la forma, el espaciado y la ubicación especificados por el diseño de la tubería / pendiente (si es necesario) / válvulas / accesorios / aislamiento para elevadores, redes eléctricas y ramas / tuberías.	Modelado como tamaño real, forma, espaciado y ubicación / pendiente (si es necesario) / conexiones de tuberías, válvulas, accesorios y aislamiento para elevadores, redes eléctricas y ramas / tuberías.	Componentes suplementarios añadidos al modelo requerido para la fabricación e instalación en campo.
Secciones asociadas del formato maestro:	Diseño conceptual y/o esquemático/diagrama de flujo;				Tolerancias aproximadas para el espaciado y las holguras requeridas para todos los colgadores, soportes, vibraciones y control sísmico especificados que se utilizarán en el diseño de todos los elevadores, tuberías principales y ramas/tuberías.	Tamaño, forma, espaciado y espacios libres reales requeridos para todos los colgadores, soportes, vibración y control sísmico que se utilizan en el diseño de todos los elevadores, tuberías principales y ramas/tuberías.	
					Modelado de los requisitos de autorización de acceso/código.	Elementos reales de penetración de pisos y paredes modelados.	
						Modelado de los requisitos reales de autorización de acceso/código.	
LoD 500							

LoA



Haga clic aquí para enviar sus comentarios sobre este borrador público de la versión 2024: [Haga clic aquí para enviar sus comentarios sobre este borrador público de la versión 2024:](#)
 Copyright © 2024 por BIMForum Global. Todos los derechos reservados. Este documento está protegido por [Creative Commons Attribution-NonCommercial-NoDerivatives 4.0 International License](https://creativecommons.org/licenses/by-nc-nd/4.0/)

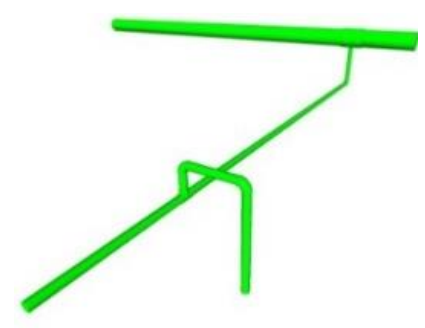

LOD	000 ^a	100 ^{b,c}	200 ^{b,c}
	 <p>NO EXISTEN ELEMENTOS DISTINTOS DE MODELO Y NO SE PUEDE HACER NINGUNA INFERENCIA A PARTIR DE UNA MASA GLOBAL PARA ESTOS ELEMENTOS EN ALOJAMIENTO DE ESTE SISTEMA.</p>	 <p>NO EXISTEN ELEMENTOS DISTINTOS DEL MODELO, PERO SE PUEDEN HACER INFERENCIAS SOBRE LOS ELEMENTOS A PARTIR DE UNA MASA TOTAL EN ESTE LUGAR DEL SISTEMA.</p>	 <p>175 D4010.10-LOD-200 Water-Based Fire-Suppression From lkerd.com</p>
Descripción	Ver D40		Ver D4010
Secciones asociadas del formato maestro:	<p>01 86 13 / 21 10 00 / 21 11 00 / 21 12 00 / 21 13 00 / 21 13 13 / 21 13 16 / 21 13 19 / 21 13 23 / 21 13 26 / 21 13 29 / 21 13 36 / 21 13 39 / 21 30 00 / 21 40 00</p>		





VDCForum.org

Notas:

- a. LOD 000 no existe en definiciones de LOD. Se han agregado en la Especificación de LOD Global de BIMForum para abordar las estructuras de datos cuando no existen elementos del modelo y para definir los ámbitos de contacto cuando el elemento se omite en el modelado.
- b. Las definiciones LOD deben definirse en la sección *Building Information Modeling (BIM) del Plan de Ejecución del Proyecto (PEP)*. También puede denominarse *Plan de Ejecución BIM (BxP, BEP)* en su proyecto.
- c. En ausencia de un PEP, BEP, BxP, etc., las definiciones de LOD se ajustarán a las definiciones del Instituto Americano de Arquitectos de 2022 para el Nivel de Desarrollo según el Documento AIA E202-2022.

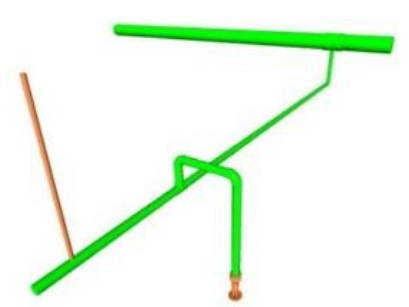
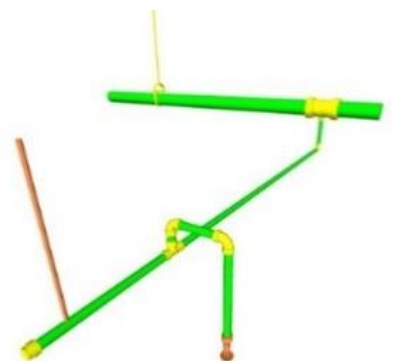
BIMForum.Global/LOD

300 ^{b,c}	350 ^{b,c}	400 ^{b,c}
 <p>175 D4010.10-LOD-300 Water-Based Fire-Suppression From lkerd.com</p>	 <p>175 D4010.10-LOD-350 Water-Based Fire-Suppression From lkerd.com</p>	 <p>175 D4010.10-LOD-400 Water-Based Fire-Suppression From lkerd.com</p>
<p>Modelado según el tamaño, la forma, el espaciado y la ubicación especificados por el diseño de la tubería / pendiente (si es necesario) / válvulas / accesorios / aislamiento para elevadores, redes eléctricas y ramas / tuberías.</p> <p>Tolerancias aproximadas para el espaciado y las holguras requeridas para todos los colgadores, soportes, vibraciones y control sísmico especificados que se utilizarán en el diseño de todos los elevadores, tuberías principales y ramas/tuberías.</p> <p>Modelado de los requisitos de autorización de acceso/código.</p>	<p>Modelado como tamaño real, forma, espaciado y ubicación / pendiente (si es necesario) / conexiones de tuberías, válvulas, accesorios y aislamiento para elevadores, redes eléctricas y ramas / tuberías.</p> <p>Tamaño, forma, espaciado y espacios libres reales requeridos para todos los colgadores, soportes, vibración y control sísmico que se utilizan en el diseño de todos los elevadores, tuberías principales y ramas/tuberías.</p> <p>Elementos reales de penetración de pisos y muros modelados.</p> <p>Modelado de los requisitos reales de autorización de acceso/código.</p>	<p>Componentes suplementarios añadidos al modelo requerido para la fabricación e instalación en campo.</p>



LoD 500

LoA



Haga clic aquí para enviar sus comentarios sobre este borrador público de la versión 2024:
Copyright © 2024 por BIMForum Global. Todos los derechos reservados. Este documento está protegido por
[Creative Commons Attribution-NonCommercial-NoDerivatives 4.0 International License](https://creativecommons.org/licenses/by-nc-nd/4.0/)



LOD	000 ^a	100 ^{b,c}	200 ^{b,c}	VDCFORUM	300 ^{b,c}	350 ^{b,c}	400 ^{b,c}
	 <p>NO EXISTEN ELEMENTOS DISTINTOS DE MODELO Y NO SE PUEDE HACER NINGUNA INFERENCIA A PARTIR DE UNA MASA GLOBAL PARA ESTOS ELEMENTOS EN ALOJAMIENTO DE ESTE SISTEMA.</p>	 <p>NO EXISTEN ELEMENTOS DISTINTOS DEL MODELO, PERO SE PUEDEN HACER INFERENCIAS SOBRE LOS ELEMENTOS A PARTIR DE UNA MASA TOTAL EN ESTE LUGAR DEL SISTEMA.</p>		<p>VDCForum.org</p> <p>Notas:</p> <p>a. LOD 000 no existe en definiciones de LOD. Se han agregado en la Especificación de LOD Global de BIMForum para abordar las estructuras de datos cuando no existen elementos del modelo y para definir los ámbitos de contacto cuando el elemento se omite en el modelado.</p> <p>b. Las definiciones LOD deben definirse en la sección Building Information Modeling (BIM) del Plan de Ejecución del Proyecto (PEP). También puede denominarse Plan de Ejecución BIM (BxP, BEP) en su proyecto.</p> <p>c. En ausencia de un PEP, BEP, BxP, etc., las definiciones de LOD se ajustarán a las definiciones del Instituto Americano de Arquitectos de 2022 para el Nivel de Desarrollo según el Documento AIA E202-2022.</p> <p>BIMForum.Global/LOD</p>			
Descripción	Ver D40		Ver D4030		Modelado como tamaño, forma, espaciado y ubicación de los componentes especificados por el diseño.	Modelado como tamaño real, forma, espaciado y ubicación/conexiones de los componentes.	Componentes suplementarios añadidos al modelo requerido para la fabricación e instalación en campo.
Secciones asociadas del formato maestro:					Tolerancias aproximadas para el espaciado y las holguras requeridas para todos los colgadores, soportes, vibraciones y control sísmico especificados que se utilizarán en el diseño de todos los componentes.	Tamaño real, forma, espaciado y espacios libres requeridos para todas las perchas, soportes, vibración y control sísmico que se utilizan en el diseño de todos los componentes.	
10 44 13					Modelado de los requisitos de autorización de acceso/código.	Modelado de los requisitos reales de autorización de acceso/código.	
LoD 500							

LoA



ELÉCTRICO

LoD 500





[Haga clic aquí para enviar sus comentarios sobre este borrador público de la versión 2024:](#)
Copyright © 2024 por BIMForum Global. Todos los derechos reservados. Este documento está protegido por
[Creative Commons Attribution-NonCommercial-NoDerivatives 4.0 International License](#)

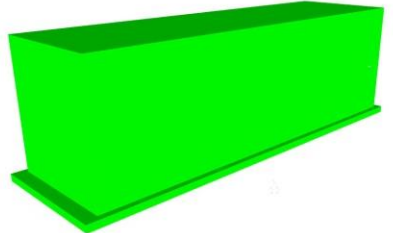
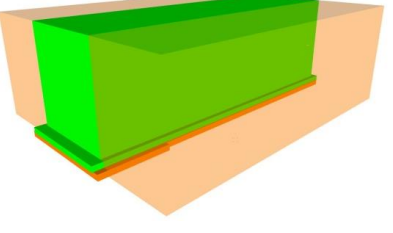
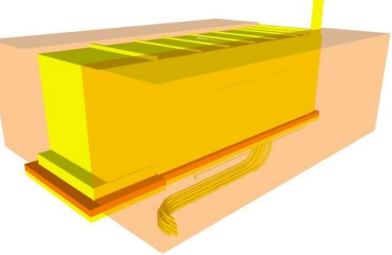
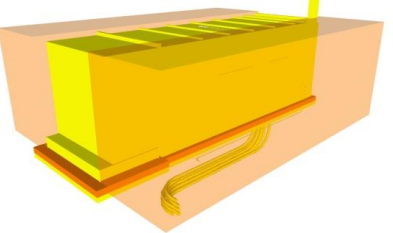

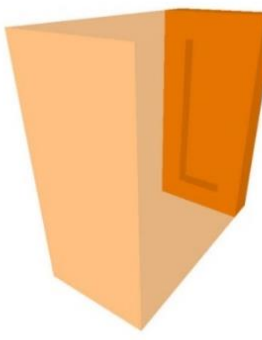
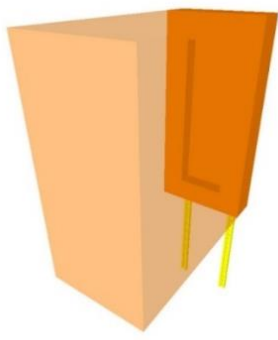
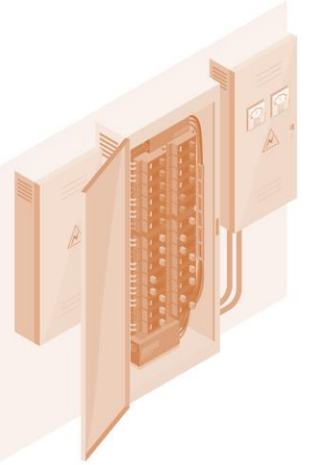

LOD	000 ^a	100 ^{b,c}	200 ^{b,c}	VDCFORUM VDCForum.org	300 ^{b,c}	350 ^{b,c}	400 ^{b,c}
	 <p>NO EXISTEN ELEMENTOS DISTINTOS DE MODELO Y NO SE PUEDE HACER NINGUNA INFERENCIA A PARTIR DE UNA MASA GLOBAL PARA ESTOS ELEMENTOS EN ALOJAMIENTO DE ESTE SISTEMA.</p>	 <p>NO EXISTEN ELEMENTOS DISTINTOS DEL MODELO, PERO SE PUEDEN HACER INFERENCIAS SOBRE LOS ELEMENTOS A PARTIR DE UNA MASA TOTAL EN ESTE LUGAR DEL SISTEMA.</p>	 <p>179 D5010.10-LOD-200 Packaged Generator Assemblies From lkerd.com</p>	<p>Notas:</p> <p>a. LOD 000 no existe en definiciones de LOD. Se han agregado en la Especificación de LOD Global de BIMForum para abordar las estructuras de datos cuando no existen elementos del modelo y para definir los ámbitos de contacto cuando el elemento se omite en el modelado.</p> <p>b. Las definiciones LOD deben definirse en la sección Building Information Modeling (BIM) del Plan de Ejecución del Proyecto (PEP). También puede denominarse Plan de Ejecución BIM (BxP, BEP) en su proyecto.</p> <p>c. En ausencia de un PEP, BEP, BxP, etc., las definiciones de LOD se ajustarán a las definiciones del Instituto Americano de Arquitectos de 2022 para el Nivel de Desarrollo según el Documento AIA E202-2022. BIMForum.Global/LOD</p>	 <p>179 D5010.10-LOD-300 Packaged Generator Assemblies From lkerd.com</p>	 <p>179 D5010.10-LOD-350 Packaged Generator Assemblies From lkerd.com</p>	 <p>179 D5010.10-LOD-400 Packaged Generator Assemblies From lkerd.com</p>
Descripción	Ver D50		Ver D5010		Modelado como tamaño, forma, espaciado y ubicación especificados por el diseño del equipo y los componentes asociados. Asignaciones aproximadas para el espaciado y las holguras requeridas para todos los soportes especificados y el control sísmico. Modelado de los requisitos de autorización de acceso/código.	Modelado como tamaño, forma, espaciado y ubicación reales del equipo y los componentes asociados. Tamaño, forma, espaciado y ubicación reales para soportes y control sísmico. Tamaño real, forma y ubicación / conexiones del equipo y estructura de soporte / almohadillas. Modelado de los requisitos reales de autorización de acceso/código.	Componentes suplementarios añadidos al modelo requerido para la fabricación e instalación en campo.
Secciones asociadas del formato maestro:	<p>26 32 00 / 26 32 13 / 26 32 16 / 26 32 19 / 26 32 23 / 26 32 26 / 26 32 29 / 26 32 33</p>						
LoD 500							

LoA

LOD	000 ^a	100 ^{b,c}	200 ^{b,c}	VDCFORUM	300 ^{b,c}	350 ^{b,c}	400 ^{b,c}
	 <p>NO EXISTEN ELEMENTOS DISTINTOS DE MODELO Y NO SE PUEDE HACER NINGUNA INFERENCIA A PARTIR DE UNA MASA GLOBAL PARA ESTOS ELEMENTOS EN ALOJAMIENTO DE ESTE SISTEMA.</p>	 <p>NO EXISTEN ELEMENTOS DISTINTOS DEL MODELO, PERO SE PUEDEN HACER INFERENCIAS SOBRE LOS ELEMENTOS A PARTIR DE UNA MASA TOTAL EN ESTE LUGAR DEL SISTEMA.</p>		<p>VDCForum.org</p> <p>Notas:</p> <p>a. LOD 000 no existe en definiciones de LOD. Se han agregado en la Especificación de LOD Global de BIMForum para abordar las estructuras de datos cuando no existen elementos del modelo y para definir los ámbitos de contacto cuando el elemento se omite en el modelado.</p> <p>b. Las definiciones LOD deben definirse en la sección Building Information Modeling (BIM) del Plan de Ejecución del Proyecto (PEP). También puede denominarse Plan de Ejecución BIM (BxP, BEP) en su proyecto.</p> <p>c. En ausencia de un PEP, BEP, BxP, etc., las definiciones de LOD se ajustarán a las definiciones del Instituto Americano de Arquitectos de 2022 para el Nivel de Desarrollo según el Documento AIA E202-2022.</p> <p>BIMForum.Global/LOD</p>			
Descripción	Ver D50		Diseño esquemático con tamaño aproximado, forma y ubicación del equipo;				
Secciones asociadas del formato maestro:							
01 86 26							
LoD 500							

LoA

LOD	000 ^a	100 ^{b,c}	200 ^{b,c}
	 <p>NO EXISTEN ELEMENTOS DISTINTOS DE MODELO Y NO SE PUEDE HACER NINGUNA INFERENCIA A PARTIR DE UNA MASA GLOBAL PARA ESTOS ELEMENTOS EN ALOJAMIENTO DE ESTE SISTEMA.</p>	 <p>NO EXISTEN ELEMENTOS DISTINTOS DEL MODELO, PERO SE PUEDEN HACER INFERENCIAS SOBRE LOS ELEMENTOS A PARTIR DE UNA MASA TOTAL EN ESTE LUGAR DEL SISTEMA.</p>	
Descripción	Ver D50		Ver D5020
Secciones asociadas del formato maestro:			
26 21 00 / 26 16 00 / 26 11 00 / 26 12 00 / 26 22 00 / 26 13 00 / 22 23 00 / 26 18 00 / 22 28 00			
LoD 500			

VDCFORUM

VDCForum.org

Notas:

- a. LOD 000 no existe en definiciones de LOD. Se han agregado en la Especificación de LOD Global de BIMForum para abordar las estructuras de datos cuando no existen elementos del modelo y para definir los ámbitos de contacto cuando el elemento se omite en el modelado.
- b. Las definiciones LOD deben definirse en la sección Building Information Modeling (BIM) del Plan de Ejecución del Proyecto (PEP). También puede denominarse Plan de Ejecución BIM (BxP, BEP) en su proyecto.
- c. En ausencia de un PEP, BEP, BxP, etc., las definiciones de LOD se ajustarán a las definiciones del Instituto Americano de Arquitectos de 2022 para el Nivel de Desarrollo según el Documento AIA E202-2022.

[BIMForum.Global/LOD](https://www.bimforum.org/global/LOD)

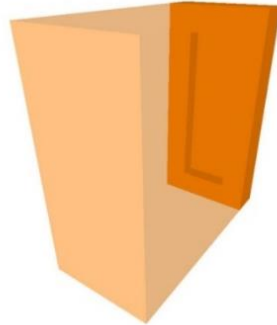
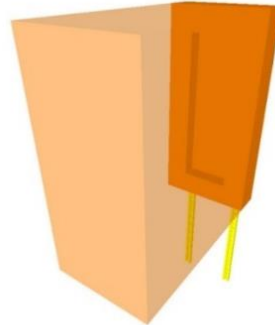
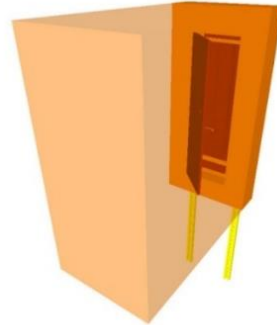

300 ^{b,c}	350 ^{b,c}	400 ^{b,c}
 <p>183 D5020.10-LOD-300 Electrical Service Entrance</p> <p>From lkerd.com</p>	 <p>183 D5020.10-LOD-350 Electrical Service Entrance</p> <p>From lkerd.com</p>	 <p>183 D5020.10-LOD-400 Electrical Service Entrance</p> <p>From lkerd.com</p>
<p>Modelado como tamaño, forma, espaciado y ubicación especificados por el diseño del equipo y los componentes asociados.</p> <p>Asignaciones aproximadas para el espaciado y las holguras requeridas para todos los soportes especificados y el control sísmico.</p> <p>Modelado de los requisitos de autorización de acceso/código.</p>	<p>Modelado como tamaño, forma, espaciado y ubicación reales del equipo y los componentes asociados.</p> <p>Tamaño, forma, espaciado y ubicación reales para soportes y control sísmico.</p> <p>Tamaño real, forma y ubicación / conexiones del equipo y estructura de soporte / almohadillas.</p> <p>Modelado de los requisitos reales de autorización de acceso/código.</p>	<p>Componentes suplementarios añadidos al modelo requerido para la fabricación e instalación en campo.</p>
LoD 500		

LoA



Haga clic aquí para enviar sus comentarios sobre este borrador público de la versión 2024: [Haga clic aquí para enviar sus comentarios sobre este borrador público de la versión 2024:](#)
 Copyright © 2024 por BIMForum Global. Todos los derechos reservados. Este documento está protegido por [Creative Commons Attribution-NonCommercial-NoDerivatives 4.0 International License](https://creativecommons.org/licenses/by-nc-nd/4.0/)



LOD	000 ^a	100 ^{b,c}	200 ^{b,c}
	 <p>NO EXISTEN ELEMENTOS DISTINTOS DE MODELO Y NO SE PUEDE HACER NINGUNA INFERENCIA A PARTIR DE UNA MASA GLOBAL PARA ESTOS ELEMENTOS EN ALOJAMIENTO DE ESTE SISTEMA.</p>	 <p>NO EXISTEN ELEMENTOS DISTINTOS DEL MODELO, PERO SE PUEDEN HACER INFERENCIAS SOBRE LOS ELEMENTOS A PARTIR DE UNA MASA TOTAL EN ESTE LUGAR DEL SISTEMA.</p>	
Descripción	Ver D50		Ver D5020
Secciones asociadas del formato maestro:			
26 20 00 / 26 24 00 / 26 24 13 / 26 24 16 / 26 24 19 / 26 25 00 / 26 27 00 / 26 27 16 / 26 05 33 / 26 05 43 / 26 05 36 / 26 05 13			
LoD 500			

VDCFORUM

VDCForum.org

Notas:

- a. LOD 000 no existe en definiciones de LOD. Se han agregado en la Especificación de LOD Global de BIMForum para abordar las estructuras de datos cuando no existen elementos del modelo y para definir los ámbitos de contacto cuando el elemento se omite en el modelado.
- b. Las definiciones LOD deben definirse en la sección Building Information Modeling (BIM) del Plan de Ejecución del Proyecto (PEP). También puede denominarse Plan de Ejecución BIM (BxP, BEP) en su proyecto.
- c. En ausencia de un PEP, BEP, BxP, etc., las definiciones de LOD se ajustarán a las definiciones del Instituto Americano de Arquitectos de 2022 para el Nivel de Desarrollo según el Documento AIA E202-2022.

[BIMForum.Global/LOD](https://www.bimforum.org/global/LOD)



300 ^{b,c}	350 ^{b,c}	400 ^{b,c}
 <p>186 D5020.30-LOD-300 Power Distribution From lkerd.com</p>	 <p>186 D5020.30-LOD-350 Power Distribution From lkerd.com</p>	 <p>186 D5020.30-LOD-400 Power Distribution From lkerd.com</p>
<p>Modelado según el tamaño, la forma, el espaciado y la ubicación especificados por el diseño de canales de rodadura, cajas, recintos y equipos.</p> <p>Tolerancias aproximadas para el espaciamiento y las holguras requeridas para todas las perchas, soportes y control sísmico especificados.</p> <p>Modelado de los requisitos de autorización de acceso/código.</p>	<p>Modelado como tamaño, forma, espaciado y ubicación reales de canales de rodadura, cajas y recintos.</p> <p>Tamaño, forma, espaciado y ubicación reales para soportes y control sísmico.</p> <p>Tamaño, forma y ubicación/conexiones reales del equipo y la estructura de soporte/almohadillas.</p> <p>Se modelan elementos reales de penetración de piso y pared.</p> <p>Modelado de los requisitos reales de autorización de acceso/código.</p>	<p>Componentes suplementarios añadidos al modelo requerido para la fabricación e instalación en campo.</p>
LoD 500		

LoA





Haga clic aquí para enviar sus comentarios sobre este borrador público de la versión 2024:
Copyright © 2024 por BIMForum Global. Todos los derechos reservados. Este documento está protegido por
[Creative Commons Attribution-NonCommercial-NoDerivatives 4.0 International License](https://creativecommons.org/licenses/by-nc-nd/4.0/)



LOD	000 ^a	100 ^{b,c}	200 ^{b,c}	VDCFORUM	300 ^{b,c}	350 ^{b,c}	400 ^{b,c}
	 <p>NO EXISTEN ELEMENTOS DISTINTOS DE MODELO Y NO SE PUEDE HACER NINGUNA INFERENCIA A PARTIR DE UNA MASA GLOBAL PARA ESTOS ELEMENTOS EN ALOJAMIENTO DE ESTE SISTEMA.</p>	 <p>NO EXISTEN ELEMENTOS DISTINTOS DEL MODELO, PERO SE PUEDEN HACER INFERENCIAS SOBRE LOS ELEMENTOS A PARTIR DE UNA MASA TOTAL EN ESTE LUGAR DEL SISTEMA.</p>		<p>VDCForum.org</p> <p>Notas:</p> <p>a. LOD 000 no existe en definiciones de LOD. Se han agregado en la Especificación de LOD Global de BIMForum para abordar las estructuras de datos cuando no existen elementos del modelo y para definir los ámbitos de contacto cuando el elemento se omite en el modelado.</p> <p>b. Las definiciones LOD deben definirse en la sección Building Information Modeling (BIM) del Plan de Ejecución del Proyecto (PEP). También puede denominarse Plan de Ejecución BIM (BxP, BEP) en su proyecto.</p> <p>c. En ausencia de un PEP, BEP, BxP, etc., las definiciones de LOD se ajustarán a las definiciones del Instituto Americano de Arquitectos de 2022 para el Nivel de Desarrollo según el Documento AIA E202-2022.</p> <p>BIMForum.Global/LOD</p>			
<p>Descripción</p> <p>Ver D50</p> <p>Secciones asociadas del formato maestro:</p> <p>26 05 26 / 26 05 33 / 26 05 13</p>			Ver D5020		<p>Modelado como tamaño, forma, espaciado y ubicación especificados por el diseño de canales de rodadura, cajas, recintos y el equipo eléctrico y los dispositivos finales atendidos.</p> <p>Permisos aproximados para el espaciado y las holguras requeridas para todos los colgadores, soportes y control sísmico especificados.</p> <p>Modelado de los requisitos de autorización de acceso/código.</p>	<p>Modelado como tamaño, forma, espaciado y ubicación reales de canales de rodadura, cajas, recintos y el equipo eléctrico y los dispositivos finales atendidos.</p> <p>Tamaño, forma, espaciado y ubicación reales para soportes y control sísmico.</p> <p>Se modelan elementos reales de penetración de piso y pared.</p> <p>Modelado de los requisitos reales de autorización de acceso/código.</p>	<p>Componentes suplementarios añadidos al modelo requerido para la fabricación e instalación en campo.</p>
LoD 500							

LoA

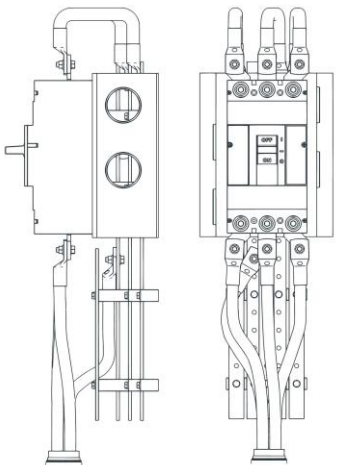

LOD	000 ^a	100 ^{b,c}	200 ^{b,c}	VDCFORUM	300 ^{b,c}	350 ^{b,c}	400 ^{b,c}
	 <p>NO EXISTEN ELEMENTOS DISTINTOS DE MODELO Y NO SE PUEDE HACER NINGUNA INFERENCIA A PARTIR DE UNA MASA GLOBAL PARA ESTOS ELEMENTOS EN ALOJAMIENTO DE ESTE SISTEMA.</p>	 <p>NO EXISTEN ELEMENTOS DISTINTOS DEL MODELO, PERO SE PUEDEN HACER INFERENCIAS SOBRE LOS ELEMENTOS A PARTIR DE UNA MASA TOTAL EN ESTE LUGAR DEL SISTEMA.</p>		<p>VDCForum.org</p> <p>Notas:</p> <p>a. LOD 000 no existe en definiciones de LOD. Se han agregado en la Especificación de LOD Global de BIMForum para abordar las estructuras de datos cuando no existen elementos del modelo y para definir los ámbitos de contacto cuando el elemento se omite en el modelado.</p> <p>b. Las definiciones LOD deben definirse en la sección Building Information Modeling (BIM) del Plan de Ejecución del Proyecto (PEP). También puede denominarse Plan de Ejecución BIM (BxP, BEP) en su proyecto.</p> <p>c. En ausencia de un PEP, BEP, BxP, etc., las definiciones de LOD se ajustarán a las definiciones del Instituto Americano de Arquitectos de 2022 para el Nivel de Desarrollo según el Documento AIA E202-2022.</p> <p>BIMForum.Global/LOD</p>			
Descripción	Ver D50		Ver D5020		Modelado como tamaño, forma, espaciado y ubicación especificados por el diseño de canales de rodadura, cajas, recintos y el equipo eléctrico y los dispositivos finales atendidos.	Modelado como tamaño, forma, espaciado y ubicación reales de canales de rodadura, cajas, recintos y el equipo eléctrico y los dispositivos finales atendidos.	Componentes suplementarios añadidos al modelo requerido para la fabricación e instalación en campo.
Secciones asociadas del formato maestro:					Permisos aproximados para el espaciado y las holguras requeridas para todos los colgadores, soportes y control sísmico especificados.	Tamaño, forma, espaciado y ubicación reales para soportes y control sísmico.	
	05 45 16 / 26 05 00 / 26 05 26 / 26 05 29 / 26 05 33 / 26 05 36 / 26 05 46 / 26 05 48 / 26 05 53 / 26 05 83 / 26 09 00				Modelado de los requisitos de autorización de acceso/código.	Se modelan elementos reales de penetración de piso y pared.	Modelado de los requisitos reales de autorización de acceso/código.
LoD 500							

LoA





Haga clic aquí para enviar sus comentarios sobre este borrador público de la versión 2024: [Haga clic aquí para enviar sus comentarios sobre este borrador público de la versión 2024:](#)
 Copyright © 2024 por BIMForum Global. Todos los derechos reservados. Este documento está protegido por [Creative Commons Attribution-NonCommercial-NoDerivatives 4.0 International License](#)

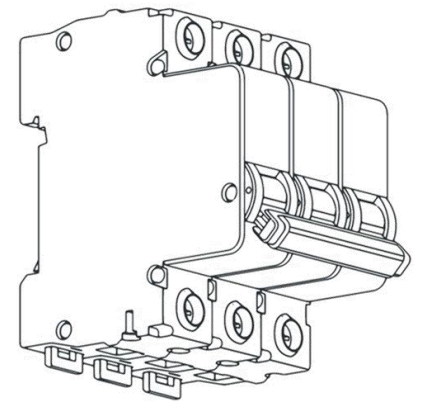

LOD	000 ^a	100 ^{b,c}	200 ^{b,c}	VDCFORUM	300 ^{b,c}	350 ^{b,c}	400 ^{b,c}
	 <p>NO EXISTEN ELEMENTOS DISTINTOS DE MODELO Y NO SE PUEDE HACER NINGUNA INFERENCIA A PARTIR DE UNA MASA GLOBAL PARA ESTOS ELEMENTOS EN ALOJAMIENTO DE ESTE SISTEMA.</p>	 <p>NO EXISTEN ELEMENTOS DISTINTOS DEL MODELO, PERO SE PUEDEN HACER INFERENCIAS SOBRE LOS ELEMENTOS A PARTIR DE UNA MASA TOTAL EN ESTE LUGAR DEL SISTEMA.</p>		<p>VDCForum.org</p> <p>Notas:</p> <p>a. LOD 000 no existe en definiciones de LOD. Se han agregado en la Especificación de LOD Global de BIMForum para abordar las estructuras de datos cuando no existen elementos del modelo y para definir los ámbitos de contacto cuando el elemento se omite en el modelado.</p> <p>b. Las definiciones LOD deben definirse en la sección Building Information Modeling (BIM) del Plan de Ejecución del Proyecto (PEP). También puede denominarse Plan de Ejecución BIM (BxP, BEP) en su proyecto.</p> <p>c. En ausencia de un PEP, BEP, BxP, etc., las definiciones de LOD se ajustarán a las definiciones del Instituto Americano de Arquitectos de 2022 para el Nivel de Desarrollo según el Documento AIA E202-2022.</p> <p>BIMForum.Global/LOD</p>			
Descripción	Ver D50		Diseño esquemático con tamaño aproximado, forma y ubicación del equipo.				
Secciones asociadas del formato maestro:							
01 86 26							
LoD 500							

LoA

LOD	000 ^a	100 ^{b,c}	200 ^{b,c}
	 <p>NO EXISTEN ELEMENTOS DISTINTOS DE MODELO Y NO SE PUEDE HACER NINGUNA INFERENCIA A PARTIR DE UNA MASA GLOBAL PARA ESTOS ELEMENTOS EN ALOJAMIENTO DE ESTE SISTEMA.</p>	 <p>NO EXISTEN ELEMENTOS DISTINTOS DEL MODELO, PERO SE PUEDEN HACER INFERENCIAS SOBRE LOS ELEMENTOS A PARTIR DE UNA MASA TOTAL EN ESTE LUGAR DEL SISTEMA.</p>	
Descripción	Ver D50		Ver D5030
Secciones asociadas del formato maestro:			
26 05 33 / 26 05 43 / 26 05 36 / 26 05 19			

VDCFORUM

VDCForum.org

Notas:

- a. LOD 000 no existe en definiciones de LOD. Se han agregado en la Especificación de LOD Global de BIMForum para abordar las estructuras de datos cuando no existen elementos del modelo y para definir los ámbitos de contacto cuando el elemento se omite en el modelado.
- b. Las definiciones LOD deben definirse en la sección Building Information Modeling (BIM) del Plan de Ejecución del Proyecto (PEP). También puede denominarse Plan de Ejecución BIM (BxP, BEP) en su proyecto.
- c. En ausencia de un PEP, BEP, BxP, etc., las definiciones de LOD se ajustarán a las definiciones del Instituto Americano de Arquitectos de 2022 para el Nivel de Desarrollo según el Documento AIA E202-2022.

BIMForum.Global/LOD

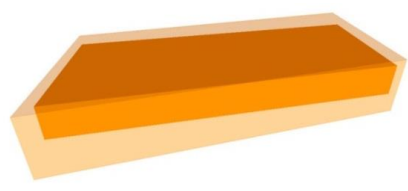
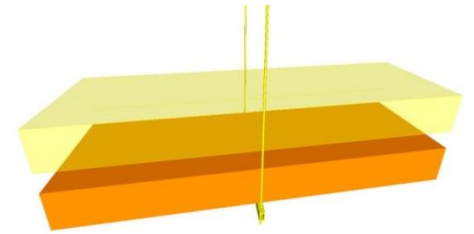
300 ^{b,c}	350 ^{b,c}	400 ^{b,c}
 <p>189 D5030.10-LOD-300 Branch Wiring System</p> <p>From lkerd.com</p>	 <p>189 D5030.10-LOD-350 Branch Wiring System</p> <p>From lkerd.com</p>	
<p>Modelado como tamaño, forma, espaciado y ubicación especificados por el diseño de canales de rodadura, cajas y recinto.</p> <p>Tolerancias aproximadas para el espaciado y las holguras requeridas para todas las perchas, soportes y control sísmico especificados.</p> <p>Modelado de los requisitos de autorización de acceso/código.</p>	<p>Modelado como tamaño real, forma, espaciado y ubicación de canales de rodadura, cajas, recintos.</p> <p>Tamaño, forma, espaciado y ubicación reales para soportes y control sísmico.</p> <p>Se modelan elementos reales de penetración de piso y pared.</p> <p>Modelado de los requisitos reales de autorización de acceso/código.</p>	<p>Componentes suplementarios añadidos al modelo requerido para la fabricación e instalación en campo.</p>



LoD 500

LoA





Haga clic aquí para enviar sus comentarios sobre este borrador público de la versión 2024:
 Copyright © 2024 por BIMForum Global. Todos los derechos reservados. Este documento está protegido por
[Creative Commons Attribution-NonCommercial-NoDerivatives 4.0 International License](https://creativecommons.org/licenses/by-nc-nd/4.0/)





LOD	000 ^a	100 ^{b,c}	200 ^{b,c}	VDCFORUM	300 ^{b,c}	350 ^{b,c}	400 ^{b,c}
	 <p>NO EXISTEN ELEMENTOS DISTINTOS DE MODELO Y NO SE PUEDE HACER NINGUNA INFERENCIA A PARTIR DE UNA MASA GLOBAL PARA ESTOS ELEMENTOS EN ALOJAMIENTO DE ESTE SISTEMA.</p>	 <p>NO EXISTEN ELEMENTOS DISTINTOS DEL MODELO, PERO SE PUEDEN HACER INFERENCIAS SOBRE LOS ELEMENTOS A PARTIR DE UNA MASA TOTAL EN ESTE LUGAR DEL SISTEMA.</p>		<p>VDCForum.org</p> <p>Notas:</p> <p>a. LOD 000 no existe en definiciones de LOD. Se han agregado en la Especificación de LOD Global de BIMForum para abordar las estructuras de datos cuando no existen elementos del modelo y para definir los ámbitos de contacto cuando el elemento se omite en el modelado.</p> <p>b. Las definiciones LOD deben definirse en la sección Building Information Modeling (BIM) del Plan de Ejecución del Proyecto (PEP). También puede denominarse Plan de Ejecución BIM (BxP, BEP) en su proyecto.</p> <p>c. En ausencia de un PEP, BEP, BxP, etc., las definiciones de LOD se ajustarán a las definiciones del Instituto Americano de Arquitectos de 2022 para el Nivel de Desarrollo según el Documento AIA E202-2022.</p> <p>BIMForum.Global/LOD</p>			
Descripción	Ver D50		Ver D5030		Modelado como tamaño, forma, espaciado y ubicación especificados por el diseño de cajas y dispositivos de salida.	Modelado como tamaño, forma, espaciado y ubicación reales de cajas y dispositivos de salida.	Componentes suplementarios añadidos al modelo requerido para la fabricación e instalación en campo.
Secciones asociadas del formato maestro:					Modelado de los requisitos de autorización de acceso/código.	Modelado de los requisitos reales de autorización de acceso/código.	
26 27 26							
LoD 500							

LoA

LOD	000 ^a	100 ^{b,c}	200 ^{b,c}	VDCFORUM	300 ^{b,c}	350 ^{b,c}	400 ^{b,c}
	 <p>NO EXISTEN ELEMENTOS DISTINTOS DE MODELO Y NO SE PUEDE HACER NINGUNA INFERENCIA A PARTIR DE UNA MASA GLOBAL PARA ESTOS ELEMENTOS EN ALOJAMIENTO DE ESTE SISTEMA.</p>	 <p>NO EXISTEN ELEMENTOS DISTINTOS DEL MODELO, PERO SE PUEDEN HACER INFERENCIAS SOBRE LOS ELEMENTOS A PARTIR DE UNA MASA TOTAL EN ESTE LUGAR DEL SISTEMA.</p>		<p>VDCForum.org</p> <p>Notas:</p> <p>a. LOD 000 no existe en definiciones de LOD. Se han agregado en la Especificación de LOD Global de BIMForum para abordar las estructuras de datos cuando no existen elementos del modelo y para definir los ámbitos de contacto cuando el elemento se omite en el modelado.</p> <p>b. Las definiciones LOD deben definirse en la sección Building Information Modeling (BIM) del Plan de Ejecución del Proyecto (PEP). También puede denominarse Plan de Ejecución BIM (BxP, BEP) en su proyecto.</p> <p>c. En ausencia de un PEP, BEP, BxP, etc., las definiciones de LOD se ajustarán a las definiciones del Instituto Americano de Arquitectos de 2022 para el Nivel de Desarrollo según el Documento AIA E202-2022.</p> <p>BIMForum.Global/LOD</p>			
<p>Descripción</p> <p>Ver D50</p> <p>Secciones asociadas del formato maestro:</p> <p>05 45 16 / 26 05 00 / 26 05 26 / 26 05 29 / 26 05 33 / 26 05 36 / 26 05 48 / 26 05 53 / 26 05 83 / 26 09 00</p>			Ver D5030		<p>Modelado como tamaño, forma, espaciado y ubicación especificados por el diseño de cajas y dispositivos de salida.</p> <p>Modelado de los requisitos de autorización de acceso/código.</p>	<p>Modelado como tamaño, forma, espaciado y ubicación reales de cajas y dispositivos de salida.</p> <p>Modelado de los requisitos reales de autorización de acceso/código.</p>	<p>Componentes suplementarios añadidos al modelo requerido para la fabricación e instalación en campo.</p>
LoD 500							

LoA

LOD	000 ^a	100 ^{b,c}	200 ^{b,c}	VDCFORUM	300 ^{b,c}	350 ^{b,c}	400 ^{b,c}
	 <p>NO EXISTEN ELEMENTOS DISTINTOS DE MODELO Y NO SE PUEDE HACER NINGUNA INFERENCIA A PARTIR DE UNA MASA GLOBAL PARA ESTOS ELEMENTOS EN ALOJAMIENTO DE ESTE SISTEMA.</p>	 <p>NO EXISTEN ELEMENTOS DISTINTOS DEL MODELO, PERO SE PUEDEN HACER INFERENCIAS SOBRE LOS ELEMENTOS A PARTIR DE UNA MASA TOTAL EN ESTE LUGAR DEL SISTEMA.</p>		<p>VDCForum.org</p> <p>Notas:</p> <p>a. LOD 000 no existe en definiciones de LOD. Se han agregado en la Especificación de LOD Global de BIMForum para abordar las estructuras de datos cuando no existen elementos del modelo y para definir los ámbitos de contacto cuando el elemento se omite en el modelado.</p> <p>b. Las definiciones LOD deben definirse en la sección Building Information Modeling (BIM) del Plan de Ejecución del Proyecto (PEP). También puede denominarse Plan de Ejecución BIM (BxP, BEP) en su proyecto.</p> <p>c. En ausencia de un PEP, BEP, BxP, etc., las definiciones de LOD se ajustarán a las definiciones del Instituto Americano de Arquitectos de 2022 para el Nivel de Desarrollo según el Documento AIA E202-2022.</p> <p>BIMForum.Global/LOD</p>			
Descripción	Ver D50		Diseño esquemático con tamaño aproximado, forma y ubicación del equipo;				
Secciones asociadas del formato maestro:							
LoD 500							

LoA



ILUMINACIÓN

LoD 500





[Haga clic aquí para enviar sus comentarios sobre este borrador público de la versión 2024:](#)
Copyright © 2024 por BIMForum Global. Todos los derechos reservados. Este documento está protegido por
[Creative Commons Attribution-NonCommercial-NoDerivatives 4.0 International License](#)





LOD	000 ^a	100 ^{b,c}	200 ^{b,c}	VDCFORUM	300 ^{b,c}	350 ^{b,c}	400 ^{b,c}
	 <p>NO EXISTEN ELEMENTOS DISTINTOS DE MODELO Y NO SE PUEDE HACER NINGUNA INFERENCIA A PARTIR DE UNA MASA GLOBAL PARA ESTOS ELEMENTOS EN ALOJAMIENTO DE ESTE SISTEMA.</p>	 <p>NO EXISTEN ELEMENTOS DISTINTOS DEL MODELO, PERO SE PUEDEN HACER INFERENCIAS SOBRE LOS ELEMENTOS A PARTIR DE UNA MASA TOTAL EN ESTE LUGAR DEL SISTEMA.</p>		<p>VDCForum.org</p> <p>Notas:</p> <p>a. LOD 000 no existe en definiciones de LOD. Se han agregado en la Especificación de LOD Global de BIMForum para abordar las estructuras de datos cuando no existen elementos del modelo y para definir los ámbitos de contacto cuando el elemento se omite en el modelado.</p> <p>b. Las definiciones LOD deben definirse en la sección Building Information Modeling (BIM) del Plan de Ejecución del Proyecto (PEP). También puede denominarse Plan de Ejecución BIM (BxP, BEP) en su proyecto.</p> <p>c. En ausencia de un PEP, BEP, BxP, etc., las definiciones de LOD se ajustarán a las definiciones del Instituto Americano de Arquitectos de 2022 para el Nivel de Desarrollo según el Documento AIA E202-2022.</p> <p>BIMForum.Global/LOD</p>			
Descripción	Ver D50		Ver D5040		Modelado como tamaño, forma, espaciado y ubicación especificados por el diseño de gabinetes, equipos y dispositivos.	Modelado como tamaño, forma, espaciado y ubicación reales de recintos, equipos y dispositivos de control.	Componentes suplementarios añadidos al modelo requerido para la fabricación e instalación en campo.
Secciones asociadas del formato maestro:					Modelado de los requisitos de autorización de acceso/código.	Tamaño real, forma y ubicación/conexiones de equipos y dispositivos de control.	
6 09 23 / 26 09 26 / 26 09 33 / 26 09 36 / 26 09 43 / 26 09 61					Modelado de los requisitos reales de autorización de acceso/código.		
LoD 500							



LoA

LOD	000 ^a	100 ^{b,c}	200 ^{b,c}	VDCFORUM	300 ^{b,c}	350 ^{b,c}	400 ^{b,c}
	 <p>NO EXISTEN ELEMENTOS DISTINTOS DE MODELO Y NO SE PUEDE HACER NINGUNA INFERENCIA A PARTIR DE UNA MASA GLOBAL PARA ESTOS ELEMENTOS EN ALOJAMIENTO DE ESTE SISTEMA.</p>	 <p>NO EXISTEN ELEMENTOS DISTINTOS DEL MODELO, PERO SE PUEDEN HACER INFERENCIAS SOBRE LOS ELEMENTOS A PARTIR DE UNA MASA TOTAL EN ESTE LUGAR DEL SISTEMA.</p>		<p>VDCForum.org</p> <p>Notas:</p> <p>a. LOD 000 no existe en definiciones de LOD. Se han agregado en la Especificación de LOD Global de BIMForum para abordar las estructuras de datos cuando no existen elementos del modelo y para definir los ámbitos de contacto cuando el elemento se omite en el modelado.</p> <p>b. Las definiciones LOD deben definirse en la sección Building Information Modeling (BIM) del Plan de Ejecución del Proyecto (PEP). También puede denominarse Plan de Ejecución BIM (BxP, BEP) en su proyecto.</p> <p>c. En ausencia de un PEP, BEP, BxP, etc., las definiciones de LOD se ajustarán a las definiciones del Instituto Americano de Arquitectos de 2022 para el Nivel de Desarrollo según el Documento AIA E202-2022.</p> <p>BIMForum.Global/LOD</p>			
Descripción	Ver D50		Diseño esquemático con tamaño aproximado, forma y ubicación del equipo;				
Secciones asociadas del formato maestro:							
26 50 00 / 01 86 26							
LoD 500							



LoA

LOD	000 ^a	100 ^{b,c}	200 ^{b,c}	VDCFORUM	300 ^{b,c}	350 ^{b,c}	400 ^{b,c}
	 <p>NO EXISTEN ELEMENTOS DISTINTOS DE MODELO Y NO SE PUEDE HACER NINGUNA INFERENCIA A PARTIR DE UNA MASA GLOBAL PARA ESTOS ELEMENTOS EN ALOJAMIENTO DE ESTE SISTEMA.</p>	 <p>NO EXISTEN ELEMENTOS DISTINTOS DEL MODELO, PERO SE PUEDEN HACER INFERENCIAS SOBRE LOS ELEMENTOS A PARTIR DE UNA MASA TOTAL EN ESTE LUGAR DEL SISTEMA.</p>		<p>VDCForum.org</p> <p>Notas:</p> <p>a. LOD 000 no existe en definiciones de LOD. Se han agregado en la Especificación de LOD Global de BIMForum para abordar las estructuras de datos cuando no existen elementos del modelo y para definir los ámbitos de contacto cuando el elemento se omite en el modelado.</p> <p>b. Las definiciones LOD deben definirse en la sección Building Information Modeling (BIM) del Plan de Ejecución del Proyecto (PEP). También puede denominarse Plan de Ejecución BIM (BxP, BEP) en su proyecto.</p> <p>c. En ausencia de un PEP, BEP, BxP, etc., las definiciones de LOD se ajustarán a las definiciones del Instituto Americano de Arquitectos de 2022 para el Nivel de Desarrollo según el Documento AIA E202-2022.</p> <p>BIMForum.Global/LOD</p>			
Descripción	Ver D50		Ver D5040		Modelado como tamaño, forma, espaciado y ubicación especificados por el diseño de canales y recintos a ubicaciones de accesorios.	Modelado como tamaño, forma, espaciado y ubicación reales de canales y recintos a ubicaciones de accesorios.	Componentes suplementarios añadidos al modelo requerido para la fabricación e instalación en campo.
Secciones asociadas del formato maestro:					Asignaciones aproximadas para el espaciado y las holguras requeridas para todos los colgadores, soportes y control sísmico especificados.	Tamaño, forma, espaciado y ubicación reales para soportes y control sísmico.	
26 05 33 / 26 05 43 / 26 05 36 / 26 05 19 / 26 27 26					Modelado de los requisitos de autorización de acceso/código.	Se modelan elementos reales de penetración de piso y pared.	
						Modelado de los requisitos reales de autorización de acceso/código.	
LoD 500							

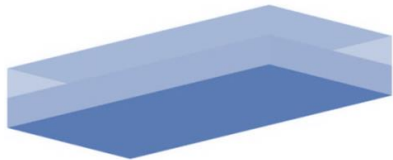
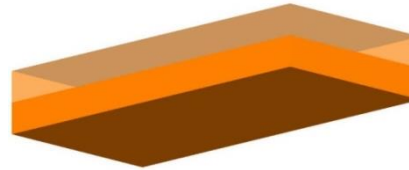
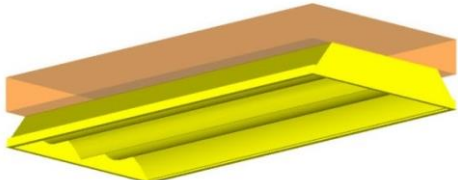

LoA

LOD	000 ^a	100 ^{b,c}	200 ^{b,c}	VDCFORUM VDCForum.org	300 ^{b,c}	350 ^{b,c}	400 ^{b,c}
	 NO EXISTEN ELEMENTOS DISTINTOS DE MODELO Y NO SE PUEDE HACER NINGUNA INFERENCIA A PARTIR DE UNA MASA GLOBAL PARA ESTOS ELEMENTOS EN ALOJAMIENTO DE ESTE SISTEMA.	 NO EXISTEN ELEMENTOS DISTINTOS DEL MODELO, PERO SE PUEDEN HACER INFERENCIAS SOBRE LOS ELEMENTOS A PARTIR DE UNA MASA TOTAL EN ESTE LUGAR DEL SISTEMA.		<p>Notas:</p> <p>a. LOD 000 no existe en definiciones de LOD. Se han agregado en la Especificación de LOD Global de BIMForum para abordar las estructuras de datos cuando no existen elementos del modelo y para definir los ámbitos de contacto cuando el elemento se omite en el modelado.</p> <p>b. Las definiciones LOD deben definirse en la sección Building Information Modeling (BIM) del Plan de Ejecución del Proyecto (PEP). También puede denominarse Plan de Ejecución BIM (BxP, BEP) en su proyecto.</p> <p>c. En ausencia de un PEP, BEP, BxP, etc., las definiciones de LOD se ajustarán a las definiciones del Instituto Americano de Arquitectos de 2022 para el Nivel de Desarrollo según el Documento AIA E202-2022.</p> <p>BIMForum.Global/LOD</p>	 191 D5040.50-LOD-300 Lighting Fixtures From lkerd.com	 191 D5040.50-LOD-350 Lighting Fixtures From lkerd.com	
<p>Descripción</p> <p>Ver D50</p> <p>Secciones asociadas del formato maestro:</p> <p>26 50 00 / 26 51 00 / 26 52 00 / 26 53 00 / 26 54 00 / 26 55 00 / 26 55 23 / 26 55 29 / 26 55 33 / 26 55 36 / 26 55 39 / 26 55 53 / 26 55 59 / 26 55 61 / 26 55 63 / 26 55 70</p>			Ver D5040		<p>Modelado según el tamaño, la forma, el espaciado y la ubicación de los accesorios de iluminación especificados por el diseño.</p> <p>Tolerancias aproximadas para el espaciado y las holguras requeridas para todas las perchas, soportes y control sísmico especificados.</p> <p>Modelado de los requisitos de autorización de acceso/código.</p>	<p>Modelado como tamaño real, forma, espaciado y ubicación de los accesorios de iluminación.</p> <p>Tamaño real, forma, espaciado y ubicación para soportes y control sísmico.</p> <p>Modelado de los requisitos reales de autorización de acceso/código.</p>	<p>Componentes suplementarios añadidos al modelo requerido para la fabricación e instalación en campo.</p>
LoD 500							



LoA

LOD	000 ^a	100 ^{b,c}	200 ^{b,c}	VDCFORUM	300 ^{b,c}	350 ^{b,c}	400 ^{b,c}
	 <p>NO EXISTEN ELEMENTOS DISTINTOS DE MODELO Y NO SE PUEDE HACER NINGUNA INFERENCIA A PARTIR DE UNA MASA GLOBAL PARA ESTOS ELEMENTOS EN ALOJAMIENTO DE ESTE SISTEMA.</p>	 <p>NO EXISTEN ELEMENTOS DISTINTOS DEL MODELO, PERO SE PUEDEN HACER INFERENCIAS SOBRE LOS ELEMENTOS A PARTIR DE UNA MASA TOTAL EN ESTE LUGAR DEL SISTEMA.</p>		<p>VDCForum.org</p> <p>Notas:</p> <p>a. LOD 000 no existe en definiciones de LOD. Se han agregado en la Especificación de LOD Global de BIMForum para abordar las estructuras de datos cuando no existen elementos del modelo y para definir los ámbitos de contacto cuando el elemento se omite en el modelado.</p> <p>b. Las definiciones LOD deben definirse en la sección Building Information Modeling (BIM) del Plan de Ejecución del Proyecto (PEP). También puede denominarse Plan de Ejecución BIM (BxP, BEP) en su proyecto.</p> <p>c. En ausencia de un PEP, BEP, BxP, etc., las definiciones de LOD se ajustarán a las definiciones del Instituto Americano de Arquitectos de 2022 para el Nivel de Desarrollo según el Documento AIA E202-2022.</p> <p>BIMForum.Global/LOD</p>			
<p>Descripción</p> <p>Ver D50</p> <p>Secciones asociadas del formato maestro:</p> <p>27 21 00 / 27 21 13 / 27 21 16 / 27 21 29 / 27 21 33</p>			Ver D5010		<p>Modelado como tamaño, forma, espaciado y ubicación especificados por el diseño del equipo y los componentes asociados.</p> <p>Asignaciones aproximadas para el espaciado y las holguras requeridas para todos los soportes especificados y el control sísmico.</p> <p>Modelado de los requisitos de autorización de acceso/código.</p>	<p>Modelado como tamaño, forma, espaciado y ubicación reales del equipo y los componentes asociados.</p> <p>Tamaño, forma, espaciado y ubicación reales para soportes y control sísmico.</p> <p>Tamaño real, forma y ubicación / conexiones del equipo y estructura de soporte / almohadillas.</p> <p>Modelado de los requisitos reales de autorización de acceso/código.</p>	<p>Componentes suplementarios añadidos al modelo requerido para la fabricación e instalación en campo.</p>
LoD 500							



LoA

LOD	000 ^a	100 ^{b,c}	200 ^{b,c}	VDCFORUM	300 ^{b,c}	350 ^{b,c}	400 ^{b,c}
	 <p>NO EXISTEN ELEMENTOS DISTINTOS DE MODELO Y NO SE PUEDE HACER NINGUNA INFERENCIA A PARTIR DE UNA MASA GLOBAL PARA ESTOS ELEMENTOS EN ALOJAMIENTO DE ESTE SISTEMA.</p>	 <p>NO EXISTEN ELEMENTOS DISTINTOS DEL MODELO, PERO SE PUEDEN HACER INFERENCIAS SOBRE LOS ELEMENTOS A PARTIR DE UNA MASA TOTAL EN ESTE LUGAR DEL SISTEMA.</p>		<p>VDCForum.org</p> <p>Notas:</p> <p>a. LOD 000 no existe en definiciones de LOD. Se han agregado en la Especificación de LOD Global de BIMForum para abordar las estructuras de datos cuando no existen elementos del modelo y para definir los ámbitos de contacto cuando el elemento se omite en el modelado.</p> <p>b. Las definiciones LOD deben definirse en la sección Building Information Modeling (BIM) del Plan de Ejecución del Proyecto (PEP). También puede denominarse Plan de Ejecución BIM (BxP, BEP) en su proyecto.</p> <p>c. En ausencia de un PEP, BEP, BxP, etc., las definiciones de LOD se ajustarán a las definiciones del Instituto Americano de Arquitectos de 2022 para el Nivel de Desarrollo según el Documento AIA E202-2022.</p> <p>BIMForum.Global/LOD</p>			
Descripción	Ver D50		Ver D5010		Modelado como tamaño, forma, espaciado y ubicación especificados por el diseño del equipo y los componentes asociados.	Modelado como tamaño, forma, espaciado y ubicación reales del equipo y los componentes asociados.	Componentes suplementarios añadidos al modelo requerido para la fabricación e instalación en campo.
Secciones asociadas del formato maestro:					Asignaciones aproximadas para el espaciado y las holguras requeridas para todos los soportes especificados y el control sísmico.	Tamaño, forma, espaciado y ubicación reales para soportes y control sísmico.	
27 22 00 / 07 22 13 / 07 22 16 / 07 22 19 / 07 22 23 / 07 22 26 / 07 22 29					Modelado de los requisitos de autorización de acceso/código.	Tamaño real, forma y ubicación / conexiones del equipo y estructura de soporte / almohadillas.	
						Modelado de los requisitos reales de autorización de acceso/código.	
LoD 500							



LoA

LOD	000 ^a	100 ^{b,c}	200 ^{b,c}	VDCFORUM	300 ^{b,c}	350 ^{b,c}	400 ^{b,c}
	 <p>NO EXISTEN ELEMENTOS DISTINTOS DE MODELO Y NO SE PUEDE HACER NINGUNA INFERENCIA A PARTIR DE UNA MASA GLOBAL PARA ESTOS ELEMENTOS EN ALOJAMIENTO DE ESTE SISTEMA.</p>	 <p>NO EXISTEN ELEMENTOS DISTINTOS DEL MODELO, PERO SE PUEDEN HACER INFERENCIAS SOBRE LOS ELEMENTOS A PARTIR DE UNA MASA TOTAL EN ESTE LUGAR DEL SISTEMA.</p>		<p>VDCForum.org</p> <p>Notas:</p> <p>a. LOD 000 no existe en definiciones de LOD. Se han agregado en la Especificación de LOD Global de BIMForum para abordar las estructuras de datos cuando no existen elementos del modelo y para definir los ámbitos de contacto cuando el elemento se omite en el modelado.</p> <p>b. Las definiciones LOD deben definirse en la sección Building Information Modeling (BIM) del Plan de Ejecución del Proyecto (PEP). También puede denominarse Plan de Ejecución BIM (BxP, BEP) en su proyecto.</p> <p>c. En ausencia de un PEP, BEP, BxP, etc., las definiciones de LOD se ajustarán a las definiciones del Instituto Americano de Arquitectos de 2022 para el Nivel de Desarrollo según el Documento AIA E202-2022.</p> <p>BIMForum.Global/LOD</p>			
<p>Descripción</p> <p>Ver D50</p> <p>Secciones asociadas del formato maestro:</p> <p>27 24 00 / 27 24 13 / 27 24 26 / 27 24 19 / 27 24 23 / 27 24 26 / 27 24 29</p>			Ver D5010		<p>Modelado como tamaño, forma, espaciado y ubicación especificados por el diseño del equipo y los componentes asociados.</p> <p>Asignaciones aproximadas para el espaciado y las holguras requeridas para todos los soportes especificados y el control sísmico.</p> <p>Modelado de los requisitos de autorización de acceso/código.</p>	<p>Modelado como tamaño, forma, espaciado y ubicación reales del equipo y los componentes asociados.</p> <p>Tamaño, forma, espaciado y ubicación reales para soportes y control sísmico.</p> <p>Tamaño real, forma y ubicación / conexiones del equipo y estructura de soporte / almohadillas.</p> <p>Modelado de los requisitos reales de autorización de acceso/código.</p>	<p>Componentes suplementarios añadidos al modelo requerido para la fabricación e instalación en campo.</p>
LoD 500							



LoA

LOD	000 ^a	100 ^{b,c}	200 ^{b,c}	VDCFORUM	300 ^{b,c}	350 ^{b,c}	400 ^{b,c}
	 <p>NO EXISTEN ELEMENTOS DISTINTOS DE MODELO Y NO SE PUEDE HACER NINGUNA INFERENCIA A PARTIR DE UNA MASA GLOBAL PARA ESTOS ELEMENTOS EN ALOJAMIENTO DE ESTE SISTEMA.</p>	 <p>NO EXISTEN ELEMENTOS DISTINTOS DEL MODELO, PERO SE PUEDEN HACER INFERENCIAS SOBRE LOS ELEMENTOS A PARTIR DE UNA MASA TOTAL EN ESTE LUGAR DEL SISTEMA.</p>		<p>VDCForum.org</p> <p>Notas:</p> <p>a. LOD 000 no existe en definiciones de LOD. Se han agregado en la Especificación de LOD Global de BIMForum para abordar las estructuras de datos cuando no existen elementos del modelo y para definir los ámbitos de contacto cuando el elemento se omite en el modelado.</p> <p>b. Las definiciones LOD deben definirse en la sección Building Information Modeling (BIM) del Plan de Ejecución del Proyecto (PEP). También puede denominarse Plan de Ejecución BIM (BxP, BEP) en su proyecto.</p> <p>c. En ausencia de un PEP, BEP, BxP, etc., las definiciones de LOD se ajustarán a las definiciones del Instituto Americano de Arquitectos de 2022 para el Nivel de Desarrollo según el Documento AIA E202-2022.</p> <p>BIMForum.Global/LOD</p>			
<p>Descripción</p> <p>Elementos del modelo diagramático o esquemático:</p> <p>Diseño conceptual y/o esquemático;</p> <p>Diseñar parámetros de rendimiento definidos en el BXP para asociarlos con elementos del modelo como información no gráfica.</p> <p>11 00 00 / 01 87 13</p>							
<p>LoD 500</p>							



LoA

LOD	000 ^a	100 ^{b,c}	200 ^{b,c}	VDCFORUM	300 ^{b,c}	350 ^{b,c}	400 ^{b,c}
	 <p>NO EXISTEN ELEMENTOS DISTINTOS DE MODELO Y NO SE PUEDE HACER NINGUNA INFERENCIA A PARTIR DE UNA MASA GLOBAL PARA ESTOS ELEMENTOS EN ALOJAMIENTO DE ESTE SISTEMA.</p>	 <p>NO EXISTEN ELEMENTOS DISTINTOS DEL MODELO, PERO SE PUEDEN HACER INFERENCIAS SOBRE LOS ELEMENTOS A PARTIR DE UNA MASA TOTAL EN ESTE LUGAR DEL SISTEMA.</p>		<p>VDCForum.org</p> <p>Notas:</p> <p>a. LOD 000 no existe en definiciones de LOD. Se han agregado en la Especificación de LOD Global de BIMForum para abordar las estructuras de datos cuando no existen elementos del modelo y para definir los ámbitos de contacto cuando el elemento se omite en el modelado.</p> <p>b. Las definiciones LOD deben definirse en la sección Building Information Modeling (BIM) del Plan de Ejecución del Proyecto (PEP). También puede denominarse Plan de Ejecución BIM (BxP, BEP) en su proyecto.</p> <p>c. En ausencia de un PEP, BEP, BxP, etc., las definiciones de LOD se ajustarán a las definiciones del Instituto Americano de Arquitectos de 2022 para el Nivel de Desarrollo según el Documento AIA E202-2022.</p> <p>BIMForum.Global/LOD</p>			
Descripción	Ver E10		<p>Diseño esquemático con tamaño aproximado, forma y ubicación del equipo;</p> <p>Diseñar parámetros de rendimiento definidos en el BXP para asociarlos con elementos del modelo como información no gráfica.</p>				
Secciones asociadas del formato maestro:							
11 10 00							
LoD 500							



LoA

LOD	000 ^a	100 ^{b,c}	200 ^{b,c}	VDCFORUM	300 ^{b,c}	350 ^{b,c}	400 ^{b,c}
	 <p>NO EXISTEN ELEMENTOS DISTINTOS DE MODELO Y NO SE PUEDE HACER NINGUNA INFERENCIA A PARTIR DE UNA MASA GLOBAL PARA ESTOS ELEMENTOS EN ALOJAMIENTO DE ESTE SISTEMA.</p>	 <p>NO EXISTEN ELEMENTOS DISTINTOS DEL MODELO, PERO SE PUEDEN HACER INFERENCIAS SOBRE LOS ELEMENTOS A PARTIR DE UNA MASA TOTAL EN ESTE LUGAR DEL SISTEMA.</p>		<p>VDCForum.org</p> <p>Notas:</p> <p>a. LOD 000 no existe en definiciones de LOD. Se han agregado en la Especificación de LOD Global de BIMForum para abordar las estructuras de datos cuando no existen elementos del modelo y para definir los ámbitos de contacto cuando el elemento se omite en el modelado.</p> <p>b. Las definiciones LOD deben definirse en la sección Building Information Modeling (BIM) del Plan de Ejecución del Proyecto (PEP). También puede denominarse Plan de Ejecución BIM (BxP, BEP) en su proyecto.</p> <p>c. En ausencia de un PEP, BEP, BxP, etc., las definiciones de LOD se ajustarán a las definiciones del Instituto Americano de Arquitectos de 2022 para el Nivel de Desarrollo según el Documento AIA E202-2022.</p> <p>BIMForum.Global/LOD</p>			
Descripción	Ver E10		Ver E1010		Modelado como tamaño, forma, espaciado y ubicación especificados por el diseño del equipo y los componentes asociados.	Modelado como tamaño, forma, espaciado y ubicación reales del equipo y los componentes asociados.	Componentes suplementarios añadidos al modelo requerido para la fabricación e instalación en campo.
Secciones asociadas del formato maestro:					Asignaciones aproximadas para el espaciado y las holguras requeridas para todos los soportes especificados y el control sísmico.	Tamaño, forma, espaciado y ubicación reales para soportes y control sísmico.	
11 11 00 / 11 11 19 / 11 11 23 / 11 11 26					Modelado de los requisitos de autorización de acceso/código.	Tamaño real, forma y ubicación de las conexiones de servicio y la estructura / almohadillas de soporte.	
						Modelado de los requisitos reales de autorización de acceso/código.	
LoD 500							

LoA

LOD	000 ^a	100 ^{b,c}	200 ^{b,c}	VDCFORUM	300 ^{b,c}	350 ^{b,c}	400 ^{b,c}
	 <p>NO EXISTEN ELEMENTOS DISTINTOS DE MODELO Y NO SE PUEDE HACER NINGUNA INFERENCIA A PARTIR DE UNA MASA GLOBAL PARA ESTOS ELEMENTOS EN ALOJAMIENTO DE ESTE SISTEMA.</p>	 <p>NO EXISTEN ELEMENTOS DISTINTOS DEL MODELO, PERO SE PUEDEN HACER INFERENCIAS SOBRE LOS ELEMENTOS A PARTIR DE UNA MASA TOTAL EN ESTE LUGAR DEL SISTEMA.</p>		<p>VDCForum.org</p> <p>Notas:</p> <p>a. LOD 000 no existe en definiciones de LOD. Se han agregado en la Especificación de LOD Global de BIMForum para abordar las estructuras de datos cuando no existen elementos del modelo y para definir los ámbitos de contacto cuando el elemento se omite en el modelado.</p> <p>b. Las definiciones LOD deben definirse en la sección Building Information Modeling (BIM) del Plan de Ejecución del Proyecto (PEP). También puede denominarse Plan de Ejecución BIM (BxP, BEP) en su proyecto.</p> <p>c. En ausencia de un PEP, BEP, BxP, etc., las definiciones de LOD se ajustarán a las definiciones del Instituto Americano de Arquitectos de 2022 para el Nivel de Desarrollo según el Documento AIA E202-2022.</p> <p>BIMForum.Global/LOD</p>			
<p>Descripción</p> <p>Un elemento o símbolo de modelo esquemático que no se distingue por tipo o material.</p> <p>Secciones asociadas del formato maestro:</p> <p>12 00 00 / 01 87 16</p> <p>Los tipos, diseños y ubicaciones siguen siendo flexibles.</p>							
LoD 500							

LoA



LOD	000 ^a	100 ^{b,c}	200 ^{b,c}	VDCFORUM	300 ^{b,c}	350 ^{b,c}	400 ^{b,c}
	 <p>NO EXISTEN ELEMENTOS DISTINTOS DE MODELO Y NO SE PUEDE HACER NINGUNA INFERENCIA A PARTIR DE UNA MASA GLOBAL PARA ESTOS ELEMENTOS EN ALOJAMIENTO DE ESTE SISTEMA.</p>	 <p>NO EXISTEN ELEMENTOS DISTINTOS DEL MODELO, PERO SE PUEDEN HACER INFERENCIAS SOBRE LOS ELEMENTOS A PARTIR DE UNA MASA TOTAL EN ESTE LUGAR DEL SISTEMA.</p>		<p>VDCForum.org</p> <p>Notas:</p> <p>a. LOD 000 no existe en definiciones de LOD. Se han agregado en la Especificación de LOD Global de BIMForum para abordar las estructuras de datos cuando no existen elementos del modelo y para definir los ámbitos de contacto cuando el elemento se omite en el modelado.</p> <p>b. Las definiciones LOD deben definirse en la sección Building Information Modeling (BIM) del Plan de Ejecución del Proyecto (PEP). También puede denominarse Plan de Ejecución BIM (BxP, BEP) en su proyecto.</p> <p>c. En ausencia de un PEP, BEP, BxP, etc., las definiciones de LOD se ajustarán a las definiciones del Instituto Americano de Arquitectos de 2022 para el Nivel de Desarrollo según el Documento AIA E202-2022.</p> <p>BIMForum.Global/LOD</p>			
Descripción	Ver E20		Elementos genéricos del modelo con tamaño nominal aproximado. La colocación y la cantidad siguen siendo flexibles.				
Secciones asociadas del formato maestro:							
LoD 500							

LoA

ARTE FIJO

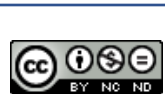
LoD 500

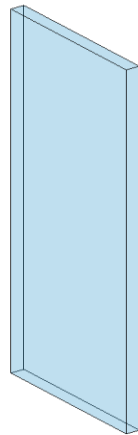

LOD	000 ^a	100 ^{b,c}	200 ^{b,c}
	 <p>NO EXISTEN ELEMENTOS DISTINTOS DE MODELO Y NO SE PUEDE HACER NINGUNA INFERENCIA A PARTIR DE UNA MASA GLOBAL PARA ESTOS ELEMENTOS EN ALOJAMIENTO DE ESTE SISTEMA.</p>	 <p>NO EXISTEN ELEMENTOS DISTINTOS DEL MODELO, PERO SE PUEDEN HACER INFERENCIAS SOBRE LOS ELEMENTOS A PARTIR DE UNA MASA TOTAL EN ESTE LUGAR DEL SISTEMA.</p>	
Descripción	Ver E20		Ver E2010
Secciones asociadas del formato maestro:			
12 10 00 / 12 11 00 / 12 12 00 / 12 12 23 / 12 12 26 / 12 14 00 / 12 17 00 / 12 19 00			
LoD 500			

VDCFORUM

VDCForum.org

Notas:

- a. LOD 000 no existe en definiciones de LOD. Se han agregado en la Especificación de LOD Global de BIMForum para abordar las estructuras de datos cuando no existen elementos del modelo y para definir los ámbitos de contacto cuando el elemento se omite en el modelado.
- b. Las definiciones LOD deben definirse en la sección Building Information Modeling (BIM) del Plan de Ejecución del Proyecto (PEP). También puede denominarse Plan de Ejecución BIM (BxP, BEP) en su proyecto.
- c. En ausencia de un PEP, BEP, BxP, etc., las definiciones de LOD se ajustarán a las definiciones del Instituto Americano de Arquitectos de 2022 para el Nivel de Desarrollo según el Documento AIA E202-2022.

BIMForum.Global/LOD

300 ^{b,c}	350 ^{b,c}	400 ^{b,c}
Geometría Del Modelo Varía Según Tipo De Objeto		
Tipos modelados con dimensiones, ubicaciones y cantidades específicas.	Incluya cualquier autorización de servicio o instalación aplicable. Incluya los puntos de soporte y conexión aplicables.	Componentes suplementarios añadidos al modelo requerido para la fabricación e instalación en campo.
LoD 500		

LoA



Haga clic aquí para enviar sus comentarios sobre este borrador público de la versión 2024:
Copyright © 2024 por BIMForum Global. Todos los derechos reservados. Este documento está protegido por
[Creative Commons Attribution-NonCommercial-NoDerivatives 4.0 International License](https://creativecommons.org/licenses/by-nc-nd/4.0/)



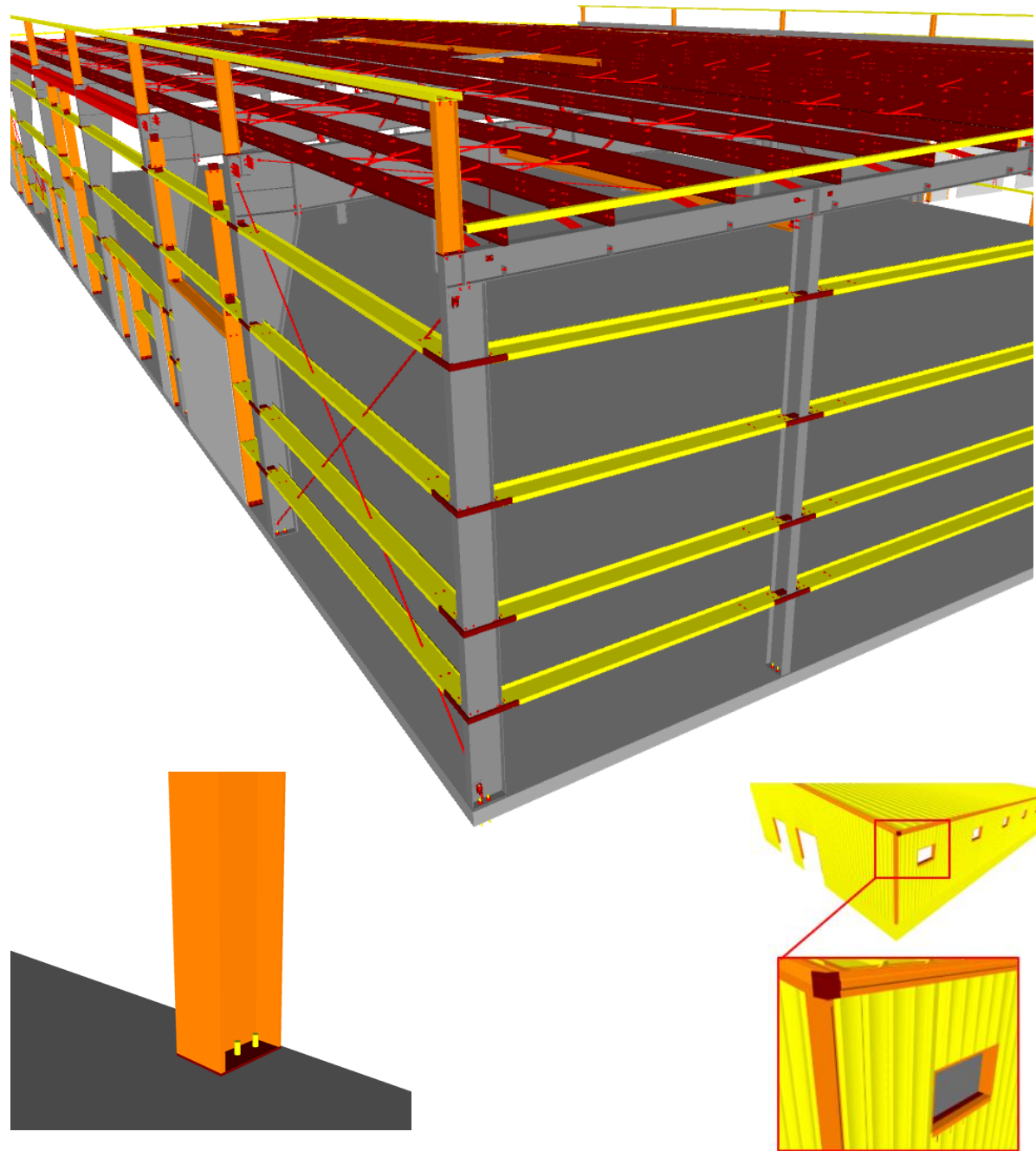

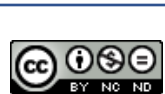

LoD 500

SISTEMAS DE CONSTRUCCIÓN METÁLICOS





Haga clic aquí para enviar sus comentarios sobre este borrador público de la versión 2024:
Copyright © 2024 por BIMForum Global. Todos los derechos reservados. Este documento está protegido por
[Creative Commons Attribution-NonCommercial-NoDerivatives 4.0 International License](https://creativecommons.org/licenses/by-nc-nd/4.0/)

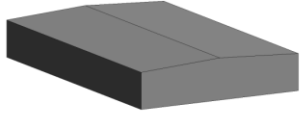

LOD	000 ^a	100 ^{b,c}	200 ^{b,c}	VDCFORUM VDCForum.org	300 ^{b,c}	350 ^{b,c}	400 ^{b,c}
	 <p>NO EXISTEN ELEMENTOS DISTINTOS DE MODELO Y NO SE PUEDE HACER NINGUNA INFERENCIA A PARTIR DE UNA MASA GLOBAL PARA ESTOS ELEMENTOS EN ALOJAMIENTO DE ESTE SISTEMA.</p>	 <p>NO EXISTEN ELEMENTOS DISTINTOS DEL MODELO, PERO SE PUEDEN HACER INFERENCIAS SOBRE LOS ELEMENTOS A PARTIR DE UNA MASA TOTAL EN ESTE LUGAR DEL SISTEMA.</p>	 <p>193 F1020.40-LOD 100 Metal Building Systems From lkerd.com</p>	<p>Notas:</p> <p>a. LOD 000 no existe en definiciones de LOD. Se han agregado en la Especificación de LOD Global de BIMForum para abordar las estructuras de datos cuando no existen elementos del modelo y para definir los ámbitos de contacto cuando el elemento se omite en el modelado.</p> <p>b. Las definiciones LOD deben definirse en la sección Building Information Modeling (BIM) del Plan de Ejecución del Proyecto (PEP). También puede denominarse Plan de Ejecución BIM (BxP, BEP) en su proyecto.</p> <p>c. En ausencia de un PEP, BEP, BxP, etc., las definiciones de LOD se ajustarán a las definiciones del Instituto Americano de Arquitectos de 2022 para el Nivel de Desarrollo según el Documento AIA E202-2022.</p> <p>BIMForum.Global/LOD</p>			
<p>Descripción</p> <p>Masa genérica de estructura especial con sistema típicamente señalado con una narrativa de diseño para precios conceptuales.</p> <p>Secciones asociadas del formato maestro:</p> <p>13 34 00 / 01 88 13 / 13 34 13 / 13 34 16 / 13 34 19 / 13 34 56</p>							
LoD 500							

LoA

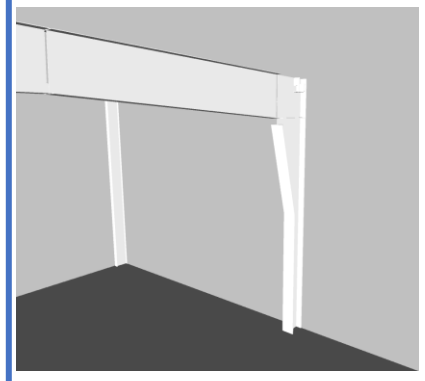
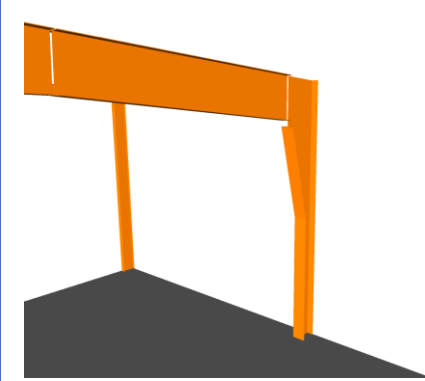
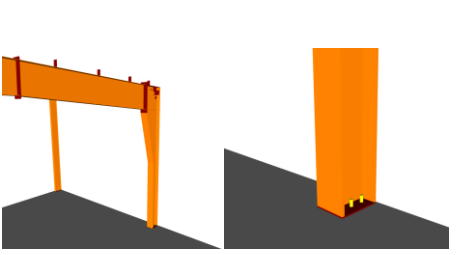
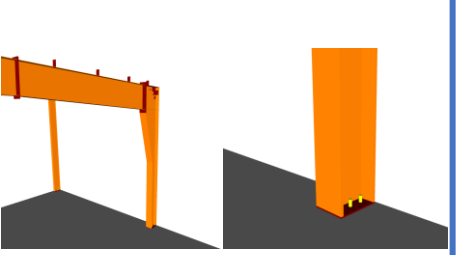

LOD	000 ^a	100 ^{b,c}	200 ^{b,c}	VDCFORUM VDCForum.org	300 ^{b,c}	350 ^{b,c}	400 ^{b,c}
	 <p>NO EXISTEN ELEMENTOS DISTINTOS DE MODELO Y NO SE PUEDE HACER NINGUNA INFERENCIA A PARTIR DE UNA MASA GLOBAL PARA ESTOS ELEMENTOS EN ALOJAMIENTO DE ESTE SISTEMA.</p>	 <p>NO EXISTEN ELEMENTOS DISTINTOS DEL MODELO, PERO SE PUEDEN HACER INFERENCIAS SOBRE LOS ELEMENTOS A PARTIR DE UNA MASA TOTAL EN ESTE LUGAR DEL SISTEMA.</p>	 <p>194 F1020.40-LOD 200 Metal Building Systems - Primary Framing From lkerd.com</p>	<p>Notas:</p> <p>a. LOD 000 no existe en definiciones de LOD. Se han agregado en la Especificación de LOD Global de BIMForum para abordar las estructuras de datos cuando no existen elementos del modelo y para definir los ámbitos de contacto cuando el elemento se omite en el modelado.</p> <p>b. Las definiciones LOD deben definirse en la sección Building Information Modeling (BIM) del Plan de Ejecución del Proyecto (PEP). También puede denominarse Plan de Ejecución BIM (BxP, BEP) en su proyecto.</p> <p>c. En ausencia de un PEP, BEP, BxP, etc., las definiciones de LOD se ajustarán a las definiciones del Instituto Americano de Arquitectos de 2022 para el Nivel de Desarrollo según el Documento AIA E202-2022. BIMForum.Global/LOD</p>	 <p>195 F1020.40-LOD 300 Metal Building Systems - Primary Framing From lkerd.com</p>	 <p>196 F1020.40-LOD 350 Metal Building Systems - Primary Framing From lkerd.com</p>	 <p>197 F1020.40-LOD 400 Metal Building Systems - Primary Framing From lkerd.com</p>
<p>Descripción</p> <p>Ver F1020.40</p> <p>Secciones asociadas del formato maestro:</p> <p>13 34 00 / 01 88 13 / 13 34 13 / 13 34 16 / 13 34 19 / 13 34 56</p>			<p>Elementos de modelado a incluir:</p> <ol style="list-style-type: none"> 1. Marco primario, tamaño aproximado del miembro y ubicación según las cuadrículas estructurales definidas. 2. Refuerzos, tamaño aproximado del miembro y ubicación. 		<p>Elementos de modelado a incluir:</p> <ol style="list-style-type: none"> 1. Marco primario, tamaño de miembro específico y ubicación según cuadrículas estructurales definidas. 2. Refuerzos, tamaño específico del miembro y ubicación 	<p>Elementos de modelado a incluir:</p> <ol style="list-style-type: none"> 1. Elevaciones reales y ubicaciones de las conexiones. 2. Elementos principales de las conexiones (pernos, lugares, refuerzos, etc.). 3. Cualquier acero diverso (estructura secundaria del molino, soportes de equipos, etc.). 	<p>Elementos de modelado a incluir:</p> <ol style="list-style-type: none"> 1. Soldaduras 2. Placas de refuerzo 3. Afrontamiento de los miembros 4. Pernos, tuercas, arandelas, etc. 5. Orificios, ranuras, etc., incluidos orificios para futuras uniones de elementos 6. Todos los elementos de ensamblaje
LoD 500							

LoA





Haga clic aquí para enviar sus comentarios sobre este borrador público de la versión 2024:
Copyright © 2024 por BIMForum Global. Todos los derechos reservados. Este documento está protegido por
[Creative Commons Attribution-NonCommercial-NoDerivatives 4.0 International License](https://creativecommons.org/licenses/by-nc-nd/4.0/)

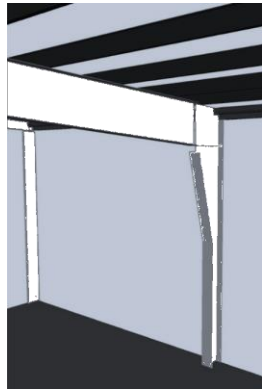
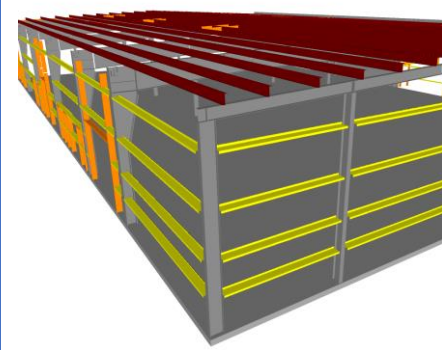
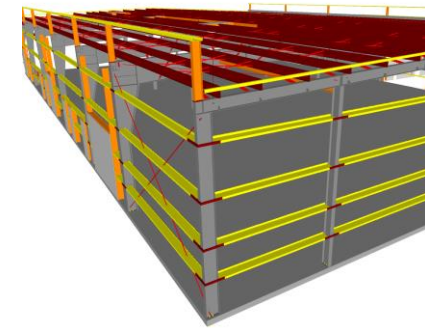
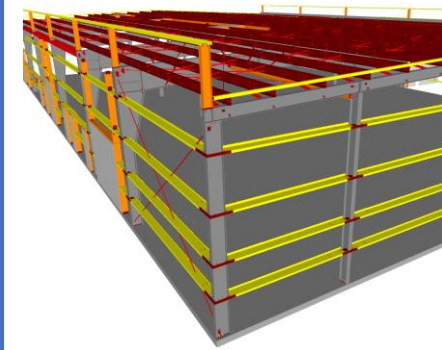

LOD	000 ^a	100 ^{b,c}	200 ^{b,c}	VDCFORUM VDCForum.org	300 ^{b,c}	350 ^{b,c}	400 ^{b,c}
	 NO EXISTEN ELEMENTOS DISTINTOS DE MODELO Y NO SE PUEDE HACER NINGUNA INFERENCIA A PARTIR DE UNA MASA GLOBAL PARA ESTOS ELEMENTOS EN ALOJAMIENTO DE ESTE SISTEMA.	 NO EXISTEN ELEMENTOS DISTINTOS DEL MODELO, PERO SE PUEDEN HACER INFERENCIAS SOBRE LOS ELEMENTOS A PARTIR DE UNA MASA TOTAL EN ESTE LUGAR DEL SISTEMA.	 198 F1020.40-LOD 200 Metal Building Systems - Secondary Framing From lkerd.com	Notas: a. LOD 000 no existe en definiciones de LOD. Se han agregado en la Especificación de LOD Global de BIMForum para abordar las estructuras de datos cuando no existen elementos del modelo y para definir los ámbitos de contacto cuando el elemento se omite en el modelado. b. Las definiciones LOD deben definirse en la sección Building Information Modeling (BIM) del Plan de Ejecución del Proyecto (PEP). También puede denominarse Plan de Ejecución BIM (BxP, BEP) en su proyecto. c. En ausencia de un PEP, BEP, BxP, etc., las definiciones de LOD se ajustarán a las definiciones del Instituto Americano de Arquitectos de 2022 para el Nivel de Desarrollo según el Documento AIA E202-2022. BIMForum.Global/LOD	 199 F1020.40-LOD 300 Metal Building Systems - Secondary Framing From lkerd.com	 200 F1020.40-LOD 350 Metal Building Systems - Secondary Framing From lkerd.com	 201 F1020.40-LOD 400 Metal Building Systems - Secondary Framing From lkerd.com
Descripción Secciones asociadas del formato maestro: 13 34 00 / 01 88 13 / 13 34 13 / 13 34 16 / 13 34 19 / 13 34 56	Ver F1020.40		Masa genérica de estructura especial con sistema típicamente señalado con una narrativa de diseño para precios conceptuales. Condiciones genéricas de pared abierta identificadas (es decir, abierto para material por otros, abierto para paso, etc.) Profundidad y extensión totales aproximadas representadas por miembros secundarios de techos y paredes.		Elementos de modelado a incluir: 1. Miembros secundarios de techos y estructuras de pared, tamaño y ubicación específicos (espaciado y elevaciones). 2. Profundidad general y profundidad de asiento final para miembros web abiertos.	Elementos de modelado a incluir: 1. Miembros anidados 2. Conexiones para refuerzos de miembros 3. Clips que unen miembros secundarios de encuadre 4. Grandes elementos de conexiones típicas aplicadas a todas las conexiones secundarias de acero, como la faja a la columna, la correa a la viga, la jamba a la ceñida, el cabezal a la jamba, etc. 5. Ángulos secundarios, incluidos los ángulos de láminas y los ángulos de rastrillo 6. Miembros de datos adjuntos básicos 7. Cualquier miembro secundario de acero diverso con orientación correcta, es decir, marquesinas, parapetos, marcos de puertas, etc. Para miembros de la web abierta, consulte B1010.10.60	Elementos del modelado a incluir: 1. Soldaduras 2. Pernos, tuercas, arandelas, tornillos y sujetadores 3. Afrontamiento de los miembros 4. Orificios cortados para arriostamiento 5. Datos adjuntos de miembros anidados 6. Todos los elementos de ensamblaje 7. Para miembros de la web abierta, consulte B1010.10.60
LoD 500							

LoA

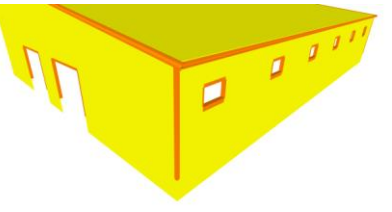
LOD	000 ^a	100 ^{b,c}	200 ^{b,c}
	 <p>NO EXISTEN ELEMENTOS DISTINTOS DE MODELO Y NO SE PUEDE HACER NINGUNA INFERENCIA A PARTIR DE UNA MASA GLOBAL PARA ESTOS ELEMENTOS EN ALOJAMIENTO DE ESTE SISTEMA.</p>	 <p>NO EXISTEN ELEMENTOS DISTINTOS DEL MODELO, PERO SE PUEDEN HACER INFERENCIAS SOBRE LOS ELEMENTOS A PARTIR DE UNA MASA TOTAL EN ESTE LUGAR DEL SISTEMA.</p>	 <p>202 F1020.40-LOD 200 Metal Building Systems –Cladding and Exterior Trim</p> <p>From lkerd.com</p>
Descripción	Ver F1020.40		Elementos del modelado a incluir:
Secciones asociadas del formato maestro:			<ol style="list-style-type: none"> Panel: <p>Se muestra la masa genérica del panel con un perfil genérico o textura gráfica.</p> <p>Las ubicaciones de aperturas/vacios están representadas, pero siguen siendo flexibles.</p> Recortar: <p>Perfil de recorte genérico representado por un único conjunto.</p>



VDCForum.org

Notas:

- LOD 000 no existe en definiciones de LOD. Se han agregado en la Especificación de LOD Global de BIMForum para abordar las estructuras de datos cuando no existen elementos del modelo y para definir los ámbitos de contacto cuando el elemento se omite en el modelado.
- Las definiciones LOD deben definirse en la sección Building Information Modeling (BIM) del Plan de Ejecución del Proyecto (PEP). También puede denominarse Plan de Ejecución BIM (BxP, BEP) en su proyecto.
- En ausencia de un PEP, BEP, BxP, etc., las definiciones de LOD se ajustarán a las definiciones del Instituto Americano de Arquitectos de 2022 para el Nivel de Desarrollo según el Documento AIA E202-2022.

BIMForum.Global/LOD

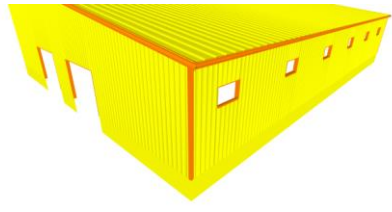
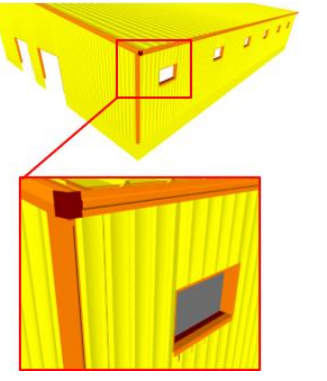
300 ^{b,c}	350 ^{b,c}	400 ^{b,c}
 <p>202 F1020.40-LOD 300 Metal Building Systems –Cladding and Exterior Trim</p> <p>From lkerd.com</p>	 <p>202 F1020.40-LOD 350 Metal Building Systems –Cladding and Exterior Trim</p> <p>From lkerd.com</p>	<p>Elementos del modelado para incluir información de nivel de fabricación:</p> <ol style="list-style-type: none"> Panel Objetos de panel individuales, con perfil real mostrado, colocados con precisión dentro del límite del plano de construcción y mostrados en la longitud instalada. Sujetadores en lugares críticos Cierres Correas Cinch Sellador/masilla y otros materiales de estanqueidad a la intemperie instalados en el campo mostrados en ubicaciones críticas Recortar: Los adornos menores (tapas finales, piezas de transición, etc.) se muestran con precisión Accesorios o accesorios (sujetadores, etc.) que se muestran en ubicaciones críticas. Sellador/masilla y otros materiales de estanqueidad a la intemperie instalados en el campo mostrados en ubicaciones críticas Se puede incluir otra información no gráfica, como: <p>Material adicional y sus instrucciones de instalación requeridas para una correcta instalación. Identificación de la marca que se correlaciona con la lista de materiales (es decir, la marca de la pieza). Material del sujetador e instrucciones de instalación Masilla / masilla y otros materiales de estanqueidad a la intemperie instalados en el campo e instrucciones de instalación</p>
Elementos del modelado a incluir:	Elementos del modelado a incluir:	Elementos del modelado a incluir:
<p>Panel:</p> <ol style="list-style-type: none"> Panel con perfil real o textura gráfica mostrada, relleno del límite establecido por el objeto plano. Accesorios significativos proporcionados por el fabricante de edificios metálicos (es decir, paneles transmisores de luz, respiraderos de cresta, bordillos). Las aperturas/vacios ubicados en la tienda se representan en dimensiones/ubicaciones reales. Recortar: Se muestran los adornos principales (piezas exteriores primarias), representados por el perfil de acabado y el grosor asumidos. <ul style="list-style-type: none"> • Canales • Cajas de esquina • Recorte de esquina • Molduras de pared abiertas • Embellecedor de apertura enmarcado 	<p>Panel:</p> <ol style="list-style-type: none"> Panel con perfil real o textura gráfica mostrada, relleno del límite establecido por el objeto plano. Accesorios significativos proporcionados por el fabricante de edificios metálicos (es decir, paneles transmisores de luz, respiraderos de cresta, bordillos). Las aperturas/vacios ubicados en la tienda se representan en dimensiones/ubicaciones reales. Recortar: Se muestran los adornos principales (piezas exteriores primarias), representados por el perfil de acabado y el grosor asumidos. <ul style="list-style-type: none"> • Canales • Cajas de esquina • Recorte de esquina • Molduras de pared abiertas • Embellecedor de apertura enmarcado 	<p>Panel:</p> <ol style="list-style-type: none"> Panel con perfil real o textura gráfica mostrada, relleno del límite establecido por el objeto plano. Accesorios significativos proporcionados por el fabricante de edificios metálicos (es decir, paneles transmisores de luz, respiraderos de cresta, bordillos). Las aperturas/vacios ubicados en la tienda se representan en dimensiones/ubicaciones reales. Recortar: Se muestran los adornos principales (piezas exteriores primarias), representados por el perfil de acabado y el grosor asumidos. <ul style="list-style-type: none"> • Canales • Cajas de esquina • Recorte de esquina • Molduras de pared abiertas • Embellecedor de apertura enmarcado

LoD 500

LoA



Haga clic aquí para enviar sus comentarios sobre este borrador público de la versión 2024:
 Copyright © 2024 por BIMForum Global. Todos los derechos reservados. Este documento está protegido por
[Creative Commons Attribution-NonCommercial-NoDerivatives 4.0 International License](https://creativecommons.org/licenses/by-nc-nd/4.0/)





CIVIL, SITIO Y PAISAJE

LoD 500





[Haga clic aquí para enviar sus comentarios sobre este borrador público de la versión 2024:](#)
Copyright © 2024 por BIMForum Global. Todos los derechos reservados. Este documento está protegido por
[Creative Commons Attribution-NonCommercial-NoDerivatives 4.0 International License](#)





LOD	000 ^a	100 ^{b,c}	200 ^{b,c}	VDCFORUM	300 ^{b,c}	350 ^{b,c}	400 ^{b,c}
	 <p>NO EXISTEN ELEMENTOS DISTINTOS DE MODELO Y NO SE PUEDE HACER NINGUNA INFERENCIA A PARTIR DE UNA MASA GLOBAL PARA ESTOS ELEMENTOS EN ALOJAMIENTO DE ESTE SISTEMA.</p>	 <p>NO EXISTEN ELEMENTOS DISTINTOS DEL MODELO, PERO SE PUEDEN HACER INFERENCIAS SOBRE LOS ELEMENTOS A PARTIR DE UNA MASA TOTAL EN ESTE LUGAR DEL SISTEMA.</p>	 <p>205 G10-LOD-100 Site Preparation From lkerd.com</p>	<p>VDCForum.org</p> <p>Notas: a. LOD 000 no existe en definiciones de LOD. Se han agregado en la Especificación de LOD Global de BIMForum para abordar las estructuras de datos cuando no existen elementos del modelo y para definir los ámbitos de contacto cuando el elemento se omite en el modelado. b. Las definiciones LOD deben definirse en la sección Building Information Modeling (BIM) del Plan de Ejecución del Proyecto (PEP). También puede denominarse Plan de Ejecución BIM (BxP, BEP) en su proyecto. c. En ausencia de un PEP, BEP, BxP, etc., las definiciones de LOD se ajustarán a las definiciones del Instituto Americano de Arquitectos de 2022 para el Nivel de Desarrollo según el Documento AIA E202-2022. BIMForum.Global/LOD</p>			
<p>Descripción</p> <p>Se proporciona una superficie topográfica simple.</p> <p>Secciones asociadas del formato maestro:</p> <p>01 89 13</p>			<p>Elementos del modelado a incluir:</p> <ol style="list-style-type: none"> Tamaño aproximado y forma del elemento de cimentación Tamaño/ubicación aproximado de servicios públicos y estructuras Código aproximado y requisitos de despacho Material aproximado de la tubería Modelado aproximado de la clasificación del sitio 				
LoD 500							

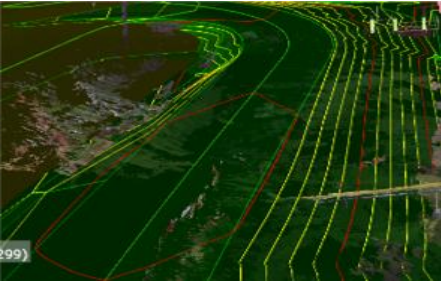

LoA

LOD	000 ^a	100 ^{b,c}	200 ^{b,c}	VDCFORUM VDCForum.org	300 ^{b,c}	350 ^{b,c}	400 ^{b,c}
	 <p>NO EXISTEN ELEMENTOS DISTINTOS DE MODELO Y NO SE PUEDE HACER NINGUNA INFERENCIA A PARTIR DE UNA MASA GLOBAL PARA ESTOS ELEMENTOS EN ALOJAMIENTO DE ESTE SISTEMA.</p>	 <p>NO EXISTEN ELEMENTOS DISTINTOS DEL MODELO, PERO SE PUEDEN HACER INFERENCIAS SOBRE LOS ELEMENTOS A PARTIR DE UNA MASA TOTAL EN ESTE LUGAR DEL SISTEMA.</p>	 <p>From lkerd.com</p>	<p>Notas:</p> <p>a. LOD 000 no existe en definiciones de LOD. Se han agregado en la Especificación de LOD Global de BIMForum para abordar las estructuras de datos cuando no existen elementos del modelo y para definir los ámbitos de contacto cuando el elemento se omite en el modelado.</p> <p>b. Las definiciones LOD deben definirse en la sección Building Information Modeling (BIM) del Plan de Ejecución del Proyecto (PEP). También puede denominarse Plan de Ejecución BIM (BxP, BEP) en su proyecto.</p> <p>c. En ausencia de un PEP, BEP, BxP, etc., las definiciones de LOD se ajustarán a las definiciones del Instituto Americano de Arquitectos de 2022 para el Nivel de Desarrollo según el Documento AIA E202-2022.</p> <p>BIMForum.Global/LOD</p>			 <p>From lkerd.com</p>
<p>Descripción</p> <p>Las superficies propuestas se muestran como un plano.</p> <p>Secciones asociadas del formato maestro:</p> <p>31 20 00 / 01 89 13</p>			<p>Superficie propuesta: Interpolación genérica de la superficie entre los siguientes elementos: Envolvente del edificio en el piso de acabado, Grado de acabado en los muros de contención, Límites de nivelación. Bordillos, paisaje duro, superficie de acabado en las envolventes de los edificios.</p>		<p>Superficie propuesta: Definición completa y precisa de la superficie basada en una clasificación fina definida, roturas de nivelación, bordillos, paisajes duros, edificios, zanjas, etc.</p> <p>Control de coordenadas local. Coordenada compartida desde el punto base de la cuadrícula de construcción hasta el control del proyecto en el mundo real</p>	<p>Incluir superficie existente: superficie 3D generada a partir de la topografía del sitio, con saltos de pendiente y líneas según sea necesario para definir una superficie precisa. Características del sitio 3D incluidas si son proporcionadas por el topógrafo (es decir, paredes, señalización, escaleras, etc., como se define en Survey LOC-Grade). Definición añadida de la encuesta suplementaria, límites de trabajo revisados</p>	<p>Modelado de superficie para facilitar la nivelación controlada por robot y los sistemas de control de nivelación GPS.</p>
<p>LoD 500</p>							



LoA

LOD	000 ^a	100 ^{b,c}	200 ^{b,c}	VDCFORUM	300 ^{b,c}	350 ^{b,c}	400 ^{b,c}
	 <p>NO EXISTEN ELEMENTOS DISTINTOS DE MODELO Y NO SE PUEDE HACER NINGUNA INFERENCIA A PARTIR DE UNA MASA GLOBAL PARA ESTOS ELEMENTOS EN ALOJAMIENTO DE ESTE SISTEMA.</p>	 <p>NO EXISTEN ELEMENTOS DISTINTOS DEL MODELO, PERO SE PUEDEN HACER INFERENCIAS SOBRE LOS ELEMENTOS A PARTIR DE UNA MASA TOTAL EN ESTE LUGAR DEL SISTEMA.</p>		<p>VDCForum.org</p> <p>Notas:</p> <p>a. LOD 000 no existe en definiciones de LOD. Se han agregado en la Especificación de LOD Global de BIMForum para abordar las estructuras de datos cuando no existen elementos del modelo y para definir los ámbitos de contacto cuando el elemento se omite en el modelado.</p> <p>b. Las definiciones LOD deben definirse en la sección Building Information Modeling (BIM) del Plan de Ejecución del Proyecto (PEP). También puede denominarse Plan de Ejecución BIM (BxP, BEP) en su proyecto.</p> <p>c. En ausencia de un PEP, BEP, BxP, etc., las definiciones de LOD se ajustarán a las definiciones del Instituto Americano de Arquitectos de 2022 para el Nivel de Desarrollo según el Documento AIA E202-2022.</p> <p>BIMForum.Global/LOD</p>			
<p>Descripción</p> <p>Elementos de modelo diagramáticos o esquemáticos.</p> <p>Secciones asociadas del formato maestro:</p> <p>01 89 16</p>			<p>El modelado de elementos incluirá:</p> <ol style="list-style-type: none"> Tamaño aproximado y forma del elemento de cimentación Tamaño/ubicación aproximada de servicios públicos y estructuras Código aproximado y requisitos de despacho Modelado aproximado de la clasificación del sitio 				
LoD 500							



LoA

LOD	000 ^a	100 ^{b,c}	200 ^{b,c}	VDCFORUM	300 ^{b,c}	350 ^{b,c}	400 ^{b,c}
	 <p>NO EXISTEN ELEMENTOS DISTINTOS DE MODELO Y NO SE PUEDE HACER NINGUNA INFERENCIA A PARTIR DE UNA MASA GLOBAL PARA ESTOS ELEMENTOS EN ALOJAMIENTO DE ESTE SISTEMA.</p>	 <p>NO EXISTEN ELEMENTOS DISTINTOS DEL MODELO, PERO SE PUEDEN HACER INFERENCIAS SOBRE LOS ELEMENTOS A PARTIR DE UNA MASA TOTAL EN ESTE LUGAR DEL SISTEMA.</p>		<p>VDCForum.org</p> <p>Notas:</p> <p>a. LOD 000 no existe en definiciones de LOD. Se han agregado en la Especificación de LOD Global de BIMForum para abordar las estructuras de datos cuando no existen elementos del modelo y para definir los ámbitos de contacto cuando el elemento se omite en el modelado.</p> <p>b. Las definiciones LOD deben definirse en la sección Building Information Modeling (BIM) del Plan de Ejecución del Proyecto (PEP). También puede denominarse Plan de Ejecución BIM (BxP, BEP) en su proyecto.</p> <p>c. En ausencia de un PEP, BEP, BxP, etc., las definiciones de LOD se ajustarán a las definiciones del Instituto Americano de Arquitectos de 2022 para el Nivel de Desarrollo según el Documento AIA E202-2022.</p> <p>BIMForum.Global/LOD</p>			
Descripción	Ver G20		Ver G20		<p>Espesor específico de pavimento y sustrato modelado.</p> <p>Todas las pendientes de drenaje modeladas.</p>	<p>Aberturas para desagües y otros servicios modelados.</p>	
Secciones asociadas del formato maestro:							
32 10 00 / 32 12 00 / 32 13 00 / 32 14 00 / 32 15 00							
LoD 500							



LoA

LOD	000 ^a	100 ^{b,c}	200 ^{b,c}	VDCFORUM	300 ^{b,c}	350 ^{b,c}	400 ^{b,c}
	 <p>NO EXISTEN ELEMENTOS DISTINTOS DE MODELO Y NO SE PUEDE HACER NINGUNA INFERENCIA A PARTIR DE UNA MASA GLOBAL PARA ESTOS ELEMENTOS EN ALOJAMIENTO DE ESTE SISTEMA.</p>	 <p>NO EXISTEN ELEMENTOS DISTINTOS DEL MODELO, PERO SE PUEDEN HACER INFERENCIAS SOBRE LOS ELEMENTOS A PARTIR DE UNA MASA TOTAL EN ESTE LUGAR DEL SISTEMA.</p>		<p>VDCForum.org</p> <p>Notas:</p> <p>a. LOD 000 no existe en definiciones de LOD. Se han agregado en la Especificación de LOD Global de BIMForum para abordar las estructuras de datos cuando no existen elementos del modelo y para definir los ámbitos de contacto cuando el elemento se omite en el modelado.</p> <p>b. Las definiciones LOD deben definirse en la sección Building Information Modeling (BIM) del Plan de Ejecución del Proyecto (PEP). También puede denominarse Plan de Ejecución BIM (BxP, BEP) en su proyecto.</p> <p>c. En ausencia de un PEP, BEP, BxP, etc., las definiciones de LOD se ajustarán a las definiciones del Instituto Americano de Arquitectos de 2022 para el Nivel de Desarrollo según el Documento AIA E202-2022.</p> <p>BIMForum.Global/LOD</p>			
Descripción	Ver G20		Ver G20		Se modelan extensiones completas de aceras y desagües (por encima y por debajo del nivel).	El modelado de elementos incluirá:	
Secciones asociadas del formato maestro:						<ol style="list-style-type: none"> 1. Refuerzo 2. Topes de vertido 3. Juntas de dilatación 	
32 16 13							
LoD 500							



LoA

LOD	000 ^a	100 ^{b,c}	200 ^{b,c}	VDCFORUM	300 ^{b,c}	350 ^{b,c}	400 ^{b,c}
	 <p>NO EXISTEN ELEMENTOS DISTINTOS DE MODELO Y NO SE PUEDE HACER NINGUNA INFERENCIA A PARTIR DE UNA MASA GLOBAL PARA ESTOS ELEMENTOS EN ALOJAMIENTO DE ESTE SISTEMA.</p>	 <p>NO EXISTEN ELEMENTOS DISTINTOS DEL MODELO, PERO SE PUEDEN HACER INFERENCIAS SOBRE LOS ELEMENTOS A PARTIR DE UNA MASA TOTAL EN ESTE LUGAR DEL SISTEMA.</p>		<p>VDCForum.org</p> <p>Notas:</p> <p>a. LOD 000 no existe en definiciones de LOD. Se han agregado en la Especificación de LOD Global de BIMForum para abordar las estructuras de datos cuando no existen elementos del modelo y para definir los ámbitos de contacto cuando el elemento se omite en el modelado.</p> <p>b. Las definiciones LOD deben definirse en la sección Building Information Modeling (BIM) del Plan de Ejecución del Proyecto (PEP). También puede denominarse Plan de Ejecución BIM (BxP, BEP) en su proyecto.</p> <p>c. En ausencia de un PEP, BEP, BxP, etc., las definiciones de LOD se ajustarán a las definiciones del Instituto Americano de Arquitectos de 2022 para el Nivel de Desarrollo según el Documento AIA E202-2022.</p> <p>BIMForum.Global/LOD</p>			
Descripción	Narrativa que hace referencia al modelo de calificación		Tamaños aproximados, control vertical y aparato.				
Secciones asociadas del formato maestro:							
01 89 19							
LoD 500							



LoA

LOD	000 ^a	100 ^{b,c}	200 ^{b,c}	VDCFORUM	300 ^{b,c}	350 ^{b,c}	400 ^{b,c}
	 <p>NO EXISTEN ELEMENTOS DISTINTOS DE MODELO Y NO SE PUEDE HACER NINGUNA INFERENCIA A PARTIR DE UNA MASA GLOBAL PARA ESTOS ELEMENTOS EN ALOJAMIENTO DE ESTE SISTEMA.</p>	 <p>NO EXISTEN ELEMENTOS DISTINTOS DEL MODELO, PERO SE PUEDEN HACER INFERENCIAS SOBRE LOS ELEMENTOS A PARTIR DE UNA MASA TOTAL EN ESTE LUGAR DEL SISTEMA.</p>		<p>VDCForum.org</p> <p>Notas:</p> <p>a. LOD 000 no existe en definiciones de LOD. Se han agregado en la Especificación de LOD Global de BIMForum para abordar las estructuras de datos cuando no existen elementos del modelo y para definir los ámbitos de contacto cuando el elemento se omite en el modelado.</p> <p>b. Las definiciones LOD deben definirse en la sección Building Information Modeling (BIM) del Plan de Ejecución del Proyecto (PEP). También puede denominarse Plan de Ejecución BIM (BxP, BEP) en su proyecto.</p> <p>c. En ausencia de un PEP, BEP, BxP, etc., las definiciones de LOD se ajustarán a las definiciones del Instituto Americano de Arquitectos de 2022 para el Nivel de Desarrollo según el Documento AIA E202-2022.</p> <p>BIMForum.Global/LOD</p>			
Descripción	Ver G30		Ver G30				
Secciones asociadas del formato maestro:							
33 10 00							
LoD 500							



LoA

LOD	000 ^a	100 ^{b,c}	200 ^{b,c}	VDCFORUM	300 ^{b,c}	350 ^{b,c}	400 ^{b,c}
	 <p>NO EXISTEN ELEMENTOS DISTINTOS DE MODELO Y NO SE PUEDE HACER NINGUNA INFERENCIA A PARTIR DE UNA MASA GLOBAL PARA ESTOS ELEMENTOS EN ALOJAMIENTO DE ESTE SISTEMA.</p>	 <p>NO EXISTEN ELEMENTOS DISTINTOS DEL MODELO, PERO SE PUEDEN HACER INFERENCIAS SOBRE LOS ELEMENTOS A PARTIR DE UNA MASA TOTAL EN ESTE LUGAR DEL SISTEMA.</p>		<p>VDCForum.org</p> <p>Notas:</p> <p>a. LOD 000 no existe en definiciones de LOD. Se han agregado en la Especificación de LOD Global de BIMForum para abordar las estructuras de datos cuando no existen elementos del modelo y para definir los ámbitos de contacto cuando el elemento se omite en el modelado.</p> <p>b. Las definiciones LOD deben definirse en la sección Building Information Modeling (BIM) del Plan de Ejecución del Proyecto (PEP). También puede denominarse Plan de Ejecución BIM (BxP, BEP) en su proyecto.</p> <p>c. En ausencia de un PEP, BEP, BxP, etc., las definiciones de LOD se ajustarán a las definiciones del Instituto Americano de Arquitectos de 2022 para el Nivel de Desarrollo según el Documento AIA E202-2022.</p> <p>BIMForum.Global/LOD</p>			
Descripción	Ver G30		Ver G30				
Secciones asociadas del formato maestro:							
01 89 19 / 33 21 00 / 33 11 00 / 33 12 00 / 33 12 13 / 33 12 16 / 33 12 19 / 33 12 23 / 33 12 33 / 33 13 00 / 33 16 00 / 33 47 19.13 / 33 47 13.13 / 33 47 16.13							
LoD 500							



LoA

LOD	000 ^a	100 ^{b,c}	200 ^{b,c}	VDCFORUM	300 ^{b,c}	350 ^{b,c}	400 ^{b,c}
	 <p>NO EXISTEN ELEMENTOS DISTINTOS DE MODELO Y NO SE PUEDE HACER NINGUNA INFERENCIA A PARTIR DE UNA MASA GLOBAL PARA ESTOS ELEMENTOS EN ALOJAMIENTO DE ESTE SISTEMA.</p>	 <p>NO EXISTEN ELEMENTOS DISTINTOS DEL MODELO, PERO SE PUEDEN HACER INFERENCIAS SOBRE LOS ELEMENTOS A PARTIR DE UNA MASA TOTAL EN ESTE LUGAR DEL SISTEMA.</p>		<p>VDCForum.org</p> <p>Notas:</p> <p>a. LOD 000 no existe en definiciones de LOD. Se han agregado en la Especificación de LOD Global de BIMForum para abordar las estructuras de datos cuando no existen elementos del modelo y para definir los ámbitos de contacto cuando el elemento se omite en el modelado.</p> <p>b. Las definiciones LOD deben definirse en la sección Building Information Modeling (BIM) del Plan de Ejecución del Proyecto (PEP). También puede denominarse Plan de Ejecución BIM (BxP, BEP) en su proyecto.</p> <p>c. En ausencia de un PEP, BEP, BxP, etc., las definiciones de LOD se ajustarán a las definiciones del Instituto Americano de Arquitectos de 2022 para el Nivel de Desarrollo según el Documento AIA E202-2022.</p> <p>BIMForum.Global/LOD</p>			
Descripción			Ver G30				
<p>Secciones asociadas del formato maestro:</p> <p>: 01 89 19 / 33 21 00 / 33 11 19 / 33 12 00 / 33 12 13 / 33 12 16 / 33 12 19 / 33 12 23 / 33 12 33 / 33 16 00 / 33 47 19.33 / 33 47 13.13 / 33 47 16.13</p>							
LoD 500							



LoA

LOD	000 ^a	100 ^{b,c}	200 ^{b,c}	VDCFORUM	300 ^{b,c}	350 ^{b,c}	400 ^{b,c}
	 <p>NO EXISTEN ELEMENTOS DISTINTOS DE MODELO Y NO SE PUEDE HACER NINGUNA INFERENCIA A PARTIR DE UNA MASA GLOBAL PARA ESTOS ELEMENTOS EN ALOJAMIENTO DE ESTE SISTEMA.</p>	 <p>NO EXISTEN ELEMENTOS DISTINTOS DEL MODELO, PERO SE PUEDEN HACER INFERENCIAS SOBRE LOS ELEMENTOS A PARTIR DE UNA MASA TOTAL EN ESTE LUGAR DEL SISTEMA.</p>		<p>VDCForum.org</p> <p>Notas:</p> <p>a. LOD 000 no existe en definiciones de LOD. Se han agregado en la Especificación de LOD Global de BIMForum para abordar las estructuras de datos cuando no existen elementos del modelo y para definir los ámbitos de contacto cuando el elemento se omite en el modelado.</p> <p>b. Las definiciones LOD deben definirse en la sección Building Information Modeling (BIM) del Plan de Ejecución del Proyecto (PEP). También puede denominarse Plan de Ejecución BIM (BxP, BEP) en su proyecto.</p> <p>c. En ausencia de un PEP, BEP, BxP, etc., las definiciones de LOD se ajustarán a las definiciones del Instituto Americano de Arquitectos de 2022 para el Nivel de Desarrollo según el Documento AIA E202-2022.</p> <p>BIMForum.Global/LOD</p>			
Descripción	Ver G30		Ver G30				
Secciones asociadas del formato maestro:							
33 30 00 / 01 89 19							
LoD 500							



LoA

LOD	000 ^a	100 ^{b,c}	200 ^{b,c}	VDCFORUM	300 ^{b,c}	350 ^{b,c}	400 ^{b,c}
	 <p>NO EXISTEN ELEMENTOS DISTINTOS DE MODELO Y NO SE PUEDE HACER NINGUNA INFERENCIA A PARTIR DE UNA MASA GLOBAL PARA ESTOS ELEMENTOS EN ALOJAMIENTO DE ESTE SISTEMA.</p>	 <p>NO EXISTEN ELEMENTOS DISTINTOS DEL MODELO, PERO SE PUEDEN HACER INFERENCIAS SOBRE LOS ELEMENTOS A PARTIR DE UNA MASA TOTAL EN ESTE LUGAR DEL SISTEMA.</p>		<p>VDCForum.org</p> <p>Notas:</p> <p>a. LOD 000 no existe en definiciones de LOD. Se han agregado en la Especificación de LOD Global de BIMForum para abordar las estructuras de datos cuando no existen elementos del modelo y para definir los ámbitos de contacto cuando el elemento se omite en el modelado.</p> <p>b. Las definiciones LOD deben definirse en la sección Building Information Modeling (BIM) del Plan de Ejecución del Proyecto (PEP). También puede denominarse Plan de Ejecución BIM (BxP, BEP) en su proyecto.</p> <p>c. En ausencia de un PEP, BEP, BxP, etc., las definiciones de LOD se ajustarán a las definiciones del Instituto Americano de Arquitectos de 2022 para el Nivel de Desarrollo según el Documento AIA E202-2022.</p> <p>BIMForum.Global/LOD</p>			
Descripción	Ver G30		Ver G30		Elevaciones específicas, tamaños, materiales		
Secciones asociadas del formato maestro:							
33 31 00 / 33 33 00 / 33 34 00							
LoD 500							



LoA

LOD	000 ^a	100 ^{b,c}	200 ^{b,c}	VDCFORUM	300 ^{b,c}	350 ^{b,c}	400 ^{b,c}
	 <p>NO EXISTEN ELEMENTOS DISTINTOS DE MODELO Y NO SE PUEDE HACER NINGUNA INFERENCIA A PARTIR DE UNA MASA GLOBAL PARA ESTOS ELEMENTOS EN ALOJAMIENTO DE ESTE SISTEMA.</p>	 <p>NO EXISTEN ELEMENTOS DISTINTOS DEL MODELO, PERO SE PUEDEN HACER INFERENCIAS SOBRE LOS ELEMENTOS A PARTIR DE UNA MASA TOTAL EN ESTE LUGAR DEL SISTEMA.</p>		<p>VDCForum.org</p> <p>Notas:</p> <p>a. LOD 000 no existe en definiciones de LOD. Se han agregado en la Especificación de LOD Global de BIMForum para abordar las estructuras de datos cuando no existen elementos del modelo y para definir los ámbitos de contacto cuando el elemento se omite en el modelado.</p> <p>b. Las definiciones LOD deben definirse en la sección Building Information Modeling (BIM) del Plan de Ejecución del Proyecto (PEP). También puede denominarse Plan de Ejecución BIM (BxP, BEP) en su proyecto.</p> <p>c. En ausencia de un PEP, BEP, BxP, etc., las definiciones de LOD se ajustarán a las definiciones del Instituto Americano de Arquitectos de 2022 para el Nivel de Desarrollo según el Documento AIA E202-2022.</p> <p>BIMForum.Global/LOD</p>			
Descripción	Ver G30		Tipos de estructuras, tamaños y materiales aproximados		Elementos estructurales específicos en todas las ubicaciones, tamaños y materiales específicos		
Secciones asociadas del formato maestro:							
33 39 00 / 33 39 13 / 33 39 23							
LoD 500							



LoA

LOD	000 ^a	100 ^{b,c}	200 ^{b,c}	VDCFORUM	300 ^{b,c}	350 ^{b,c}	400 ^{b,c}
	 <p>NO EXISTEN ELEMENTOS DISTINTOS DE MODELO Y NO SE PUEDE HACER NINGUNA INFERENCIA A PARTIR DE UNA MASA GLOBAL PARA ESTOS ELEMENTOS EN ALOJAMIENTO DE ESTE SISTEMA.</p>	 <p>NO EXISTEN ELEMENTOS DISTINTOS DEL MODELO, PERO SE PUEDEN HACER INFERENCIAS SOBRE LOS ELEMENTOS A PARTIR DE UNA MASA TOTAL EN ESTE LUGAR DEL SISTEMA.</p>		<p>VDCForum.org</p> <p>Notas:</p> <p>a. LOD 000 no existe en definiciones de LOD. Se han agregado en la Especificación de LOD Global de BIMForum para abordar las estructuras de datos cuando no existen elementos del modelo y para definir los ámbitos de contacto cuando el elemento se omite en el modelado.</p> <p>b. Las definiciones LOD deben definirse en la sección Building Information Modeling (BIM) del Plan de Ejecución del Proyecto (PEP). También puede denominarse Plan de Ejecución BIM (BxP, BEP) en su proyecto.</p> <p>c. En ausencia de un PEP, BEP, BxP, etc., las definiciones de LOD se ajustarán a las definiciones del Instituto Americano de Arquitectos de 2022 para el Nivel de Desarrollo según el Documento AIA E202-2022.</p> <p>BIMForum.Global/LOD</p>			
Descripción	Ver G30		Ver G30				
Secciones asociadas del formato maestro:							
01 89 19							
LoD 500							



LoA

LOD	000 ^a	100 ^{b,c}	200 ^{b,c}	VDCFORUM	300 ^{b,c}	350 ^{b,c}	400 ^{b,c}
	 <p>NO EXISTEN ELEMENTOS DISTINTOS DE MODELO Y NO SE PUEDE HACER NINGUNA INFERENCIA A PARTIR DE UNA MASA GLOBAL PARA ESTOS ELEMENTOS EN ALOJAMIENTO DE ESTE SISTEMA.</p>	 <p>NO EXISTEN ELEMENTOS DISTINTOS DEL MODELO, PERO SE PUEDEN HACER INFERENCIAS SOBRE LOS ELEMENTOS A PARTIR DE UNA MASA TOTAL EN ESTE LUGAR DEL SISTEMA.</p>		<p>VDCForum.org</p> <p>Notas:</p> <p>a. LOD 000 no existe en definiciones de LOD. Se han agregado en la Especificación de LOD Global de BIMForum para abordar las estructuras de datos cuando no existen elementos del modelo y para definir los ámbitos de contacto cuando el elemento se omite en el modelado.</p> <p>b. Las definiciones LOD deben definirse en la sección Building Information Modeling (BIM) del Plan de Ejecución del Proyecto (PEP). También puede denominarse Plan de Ejecución BIM (BxP, BEP) en su proyecto.</p> <p>c. En ausencia de un PEP, BEP, BxP, etc., las definiciones de LOD se ajustarán a las definiciones del Instituto Americano de Arquitectos de 2022 para el Nivel de Desarrollo según el Documento AIA E202-2022.</p> <p>BIMForum.Global/LOD</p>			
Descripción	Ver G30		Ver G30				
Secciones asociadas del formato maestro:							
LoD 500							



LoA



LOD	000 ^a	100 ^{b,c}	200 ^{b,c}	VDCFORUM	300 ^{b,c}	350 ^{b,c}	400 ^{b,c}
	 <p>NO EXISTEN ELEMENTOS DISTINTOS DE MODELO Y NO SE PUEDE HACER NINGUNA INFERENCIA A PARTIR DE UNA MASA GLOBAL PARA ESTOS ELEMENTOS EN ALOJAMIENTO DE ESTE SISTEMA.</p>	 <p>NO EXISTEN ELEMENTOS DISTINTOS DEL MODELO, PERO SE PUEDEN HACER INFERENCIAS SOBRE LOS ELEMENTOS A PARTIR DE UNA MASA TOTAL EN ESTE LUGAR DEL SISTEMA.</p>		<p>VDCForum.org</p> <p>Notas:</p> <p>a. LOD 000 no existe en definiciones de LOD. Se han agregado en la Especificación de LOD Global de BIMForum para abordar las estructuras de datos cuando no existen elementos del modelo y para definir los ámbitos de contacto cuando el elemento se omite en el modelado.</p> <p>b. Las definiciones LOD deben definirse en la sección Building Information Modeling (BIM) del Plan de Ejecución del Proyecto (PEP). También puede denominarse Plan de Ejecución BIM (BxP, BEP) en su proyecto.</p> <p>c. En ausencia de un PEP, BEP, BxP, etc., las definiciones de LOD se ajustarán a las definiciones del Instituto Americano de Arquitectos de 2022 para el Nivel de Desarrollo según el Documento AIA E202-2022.</p> <p>BIMForum.Global/LOD</p>			
Descripción	Ver G30		Ver G30				
Secciones asociadas del formato maestro:							
LoD 500							

LoA

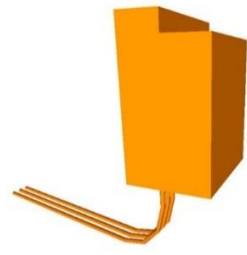
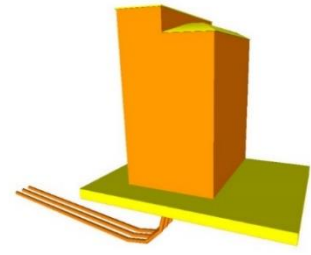
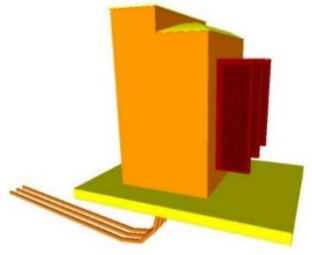

LOD	000 ^a	100 ^{b,c}	200 ^{b,c}	VDCFORUM	300 ^{b,c}	350 ^{b,c}	400 ^{b,c}
	 <p>NO EXISTEN ELEMENTOS DISTINTOS DE MODELO Y NO SE PUEDE HACER NINGUNA INFERENCIA A PARTIR DE UNA MASA GLOBAL PARA ESTOS ELEMENTOS EN ALOJAMIENTO DE ESTE SISTEMA.</p>	 <p>NO EXISTEN ELEMENTOS DISTINTOS DEL MODELO, PERO SE PUEDEN HACER INFERENCIAS SOBRE LOS ELEMENTOS A PARTIR DE UNA MASA TOTAL EN ESTE LUGAR DEL SISTEMA.</p>		<p>VDCForum.org</p> <p>Notas:</p> <p>a. LOD 000 no existe en definiciones de LOD. Se han agregado en la Especificación de LOD Global de BIMForum para abordar las estructuras de datos cuando no existen elementos del modelo y para definir los ámbitos de contacto cuando el elemento se omite en el modelado.</p> <p>b. Las definiciones LOD deben definirse en la sección Building Information Modeling (BIM) del Plan de Ejecución del Proyecto (PEP). También puede denominarse Plan de Ejecución BIM (BxP, BEP) en su proyecto.</p> <p>c. En ausencia de un PEP, BEP, BxP, etc., las definiciones de LOD se ajustarán a las definiciones del Instituto Americano de Arquitectos de 2022 para el Nivel de Desarrollo según el Documento AIA E202-2022.</p> <p>BIMForum.Global/LOD</p>			
<p>Descripción</p> <p>Elementos del modelo diagramático o esquemático:</p> <p>Diseño conceptual y/o esquemático;</p> <p>Diseñe los parámetros de rendimiento definidos en el BXP para asociarlos con los elementos del modelo como información no gráfica.</p> <p>01 89 26</p>							
LoD 500							

LoA



LOD	000 ^a	100 ^{b,c}	200 ^{b,c}	VDCFORUM	300 ^{b,c}	350 ^{b,c}	400 ^{b,c}
	 <p>NO EXISTEN ELEMENTOS DISTINTOS DE MODELO Y NO SE PUEDE HACER NINGUNA INFERENCIA A PARTIR DE UNA MASA GLOBAL PARA ESTOS ELEMENTOS EN ALOJAMIENTO DE ESTE SISTEMA.</p>	 <p>NO EXISTEN ELEMENTOS DISTINTOS DEL MODELO, PERO SE PUEDEN HACER INFERENCIAS SOBRE LOS ELEMENTOS A PARTIR DE UNA MASA TOTAL EN ESTE LUGAR DEL SISTEMA.</p>		<p>VDCForum.org</p> <p>Notas:</p> <p>a. LOD 000 no existe en definiciones de LOD. Se han agregado en la Especificación de LOD Global de BIMForum para abordar las estructuras de datos cuando no existen elementos del modelo y para definir los ámbitos de contacto cuando el elemento se omite en el modelado.</p> <p>b. Las definiciones LOD deben definirse en la sección Building Information Modeling (BIM) del Plan de Ejecución del Proyecto (PEP). También puede denominarse Plan de Ejecución BIM (BxP, BEP) en su proyecto.</p> <p>c. En ausencia de un PEP, BEP, BxP, etc., las definiciones de LOD se ajustarán a las definiciones del Instituto Americano de Arquitectos de 2022 para el Nivel de Desarrollo según el Documento AIA E202-2022.</p> <p>BIMForum.Global/LOD</p>	 <p>206 G4010-LOD-300 Site Electric Distribution Systems From lkerd.com</p>	 <p>207 G4010-LOD-350 Site Electric Distribution Systems From lkerd.com</p>	 <p>208 G4010-LOD-400 Site Electric Distribution Systems From lkerd.com</p>
<p>Descripción</p> <p>Ver G40</p> <p>Secciones asociadas del formato maestro:</p> <p>01 89 26</p>			<p>Elementos genéricos del modelo en diseño esquemático con:</p> <p>Tamaño aproximado, forma y ubicación del equipo;</p> <p>Modelado aproximado de los requisitos de autorización de acceso/código;</p> <p>Diseñe los parámetros de rendimiento definidos en el BXP para asociarlos con los elementos del modelo como información no gráfica.</p>		<p>Modelado según el tamaño, la forma, el espaciado y la ubicación especificados por el diseño de canales / cajas / recintos / bancos de conductos en el sistema de distribución de energía.</p> <p>Tamaño, forma, espaciado y ubicación especificados del equipo y componentes asociados.</p> <p>Tolerancias aproximadas para el espaciado y las holguras requeridas para todas las perchas, soportes y control sísmico especificados.</p> <p>Requisitos de autorización de acceso/códigos modelados.</p>	<p>Modelado como tamaño, forma, espaciado y ubicación reales de canales / cajas / recintos / bancos de conductos en el sistema de distribución de energía.</p> <p>Tamaño real, forma, espaciado y ubicación para soportes y control sísmico; tamaño real, forma y ubicación / conexiones del equipo y estructura de soporte / almohadillas.</p> <p>Requisitos reales de autorización de acceso/códigos modelados</p>	<p>Componentes suplementarios añadidos al modelo requerido para la fabricación e instalación en campo.</p>
<p>LoD 500</p>					<p>LoA</p>		

LOD	000 ^a	100 ^{b,c}	200 ^{b,c}	VDCFORUM	300 ^{b,c}	350 ^{b,c}	400 ^{b,c}
	 <p>NO EXISTEN ELEMENTOS DISTINTOS DE MODELO Y NO SE PUEDE HACER NINGUNA INFERENCIA A PARTIR DE UNA MASA GLOBAL PARA ESTOS ELEMENTOS EN ALOJAMIENTO DE ESTE SISTEMA.</p>	 <p>NO EXISTEN ELEMENTOS DISTINTOS DEL MODELO, PERO SE PUEDEN HACER INFERENCIAS SOBRE LOS ELEMENTOS A PARTIR DE UNA MASA TOTAL EN ESTE LUGAR DEL SISTEMA.</p>		<p>VDCForum.org</p> <p>Notas:</p> <p>a. LOD 000 no existe en definiciones de LOD. Se han agregado en la Especificación de LOD Global de BIMForum para abordar las estructuras de datos cuando no existen elementos del modelo y para definir los ámbitos de contacto cuando el elemento se omite en el modelado.</p> <p>b. Las definiciones LOD deben definirse en la sección Building Information Modeling (BIM) del Plan de Ejecución del Proyecto (PEP). También puede denominarse Plan de Ejecución BIM (BxP, BEP) en su proyecto.</p> <p>c. En ausencia de un PEP, BEP, BxP, etc., las definiciones de LOD se ajustarán a las definiciones del Instituto Americano de Arquitectos de 2022 para el Nivel de Desarrollo según el Documento AIA E202-2022.</p> <p>BIMForum.Global/LOD</p>			
<p>Descripción</p> <p>Ver G40</p> <p>Secciones asociadas del formato maestro:</p> <p>26 56 29</p>			<p>Elementos genéricos en diseño esquemático con:</p> <ol style="list-style-type: none"> Tamaño aproximado, forma y ubicación del equipo; Modelado aproximado de los requisitos de autorización de acceso/código; Diseño los parámetros de rendimiento definidos en el BXP para asociarlos con los elementos del modelo como información no gráfica. 		<p>Modelado según el tamaño, la forma, el espaciado y la ubicación de los accesorios de iluminación especificados por el diseño.</p> <p>Asignaciones aproximadas para el espaciado y las holguras requeridas para todos los colgadores, soportes y control sísmico especificados.</p> <p>Bases de poste y elementos de zapata requeridos.</p> <p>Modelado de los requisitos de autorización de acceso/código.</p>	<p>Modelado como tamaño, forma, espaciado y ubicación reales de canales de rodadura, cajas y recintos en el sistema de distribución de energía.</p> <p>Tamaño, forma, espaciado y ubicación para soportes y control sísmico.</p> <p>Tamaño, forma, ubicación y conexiones del equipo y la estructura de soporte o almohadillas.</p> <p>Se modelan elementos de penetración de suelo y pared.</p> <p>Modelado de los requisitos reales de autorización de acceso/código.</p>	<p>Componentes suplementarios añadidos al modelo requerido para la fabricación e instalación en campo.</p>
LoD 500							



LoA

LOD	000 ^a	100 ^{b,c}	200 ^{b,c}	VDCFORUM	300 ^{b,c}	350 ^{b,c}	400 ^{b,c}
	 <p>NO EXISTEN ELEMENTOS DISTINTOS DE MODELO Y NO SE PUEDE HACER NINGUNA INFERENCIA A PARTIR DE UNA MASA GLOBAL PARA ESTOS ELEMENTOS EN ALOJAMIENTO DE ESTE SISTEMA.</p>	 <p>NO EXISTEN ELEMENTOS DISTINTOS DEL MODELO, PERO SE PUEDEN HACER INFERENCIAS SOBRE LOS ELEMENTOS A PARTIR DE UNA MASA TOTAL EN ESTE LUGAR DEL SISTEMA.</p>		<p>VDCForum.org</p> <p>Notas:</p> <p>a. LOD 000 no existe en definiciones de LOD. Se han agregado en la Especificación de LOD Global de BIMForum para abordar las estructuras de datos cuando no existen elementos del modelo y para definir los ámbitos de contacto cuando el elemento se omite en el modelado.</p> <p>b. Las definiciones LOD deben definirse en la sección Building Information Modeling (BIM) del Plan de Ejecución del Proyecto (PEP). También puede denominarse Plan de Ejecución BIM (BxP, BEP) en su proyecto.</p> <p>c. En ausencia de un PEP, BEP, BxP, etc., las definiciones de LOD se ajustarán a las definiciones del Instituto Americano de Arquitectos de 2022 para el Nivel de Desarrollo según el Documento AIA E202-2022.</p> <p>BIMForum.Global/LOD</p>			
Descripción	Elementos del modelo esquemático o esquemático:						
Secciones asociadas del formato maestro:	<p>Diseño conceptual y/o esquemático;</p> <p>Diseñar parámetros de rendimiento definidos en el BXP para asociarlos con elementos del modelo como información no gráfica.</p>						
LoD 500							

LoA

LOD	000 ^a	100 ^{b,c}	200 ^{b,c}	VDCFORUM	300 ^{b,c}	350 ^{b,c}	400 ^{b,c}
	 <p>NO EXISTEN ELEMENTOS DISTINTOS DE MODELO Y NO SE PUEDE HACER NINGUNA INFERENCIA A PARTIR DE UNA MASA GLOBAL PARA ESTOS ELEMENTOS EN ALOJAMIENTO DE ESTE SISTEMA.</p>	 <p>NO EXISTEN ELEMENTOS DISTINTOS DEL MODELO, PERO SE PUEDEN HACER INFERENCIAS SOBRE LOS ELEMENTOS A PARTIR DE UNA MASA TOTAL EN ESTE LUGAR DEL SISTEMA.</p>		<p>VDCForum.org</p> <p>Notas:</p> <p>a. LOD 000 no existe en definiciones de LOD. Se han agregado en la Especificación de LOD Global de BIMForum para abordar las estructuras de datos cuando no existen elementos del modelo y para definir los ámbitos de contacto cuando el elemento se omite en el modelado.</p> <p>b. Las definiciones LOD deben definirse en la sección Building Information Modeling (BIM) del Plan de Ejecución del Proyecto (PEP). También puede denominarse Plan de Ejecución BIM (BxP, BEP) en su proyecto.</p> <p>c. En ausencia de un PEP, BEP, BxP, etc., las definiciones de LOD se ajustarán a las definiciones del Instituto Americano de Arquitectos de 2022 para el Nivel de Desarrollo según el Documento AIA E202-2022.</p> <p>BIMForum.Global/LOD</p>			
<p>Descripción</p> <p>Ver G50</p> <p>Secciones asociadas del formato maestro:</p> <p>33 80 00</p>			<p>Elementos genéricos en un diseño esquemático con:</p> <ol style="list-style-type: none"> Tamaño, forma y ubicación aproximados del equipo; Modelos aproximados de requisitos de autorización/autorización de códigos; Diseñar parámetros de rendimiento definidos en el BXP para asociarlos con elementos del modelo como información no gráfica. 		<p>Modelado como tamaño, forma, espaciado y ubicación especificados por el diseño de canales y recintos en el sistema de distribución de energía.</p> <p>Tamaño, forma, espaciado y ubicación del equipo y componentes asociados.</p> <p>Tolerancias aproximadas para el espaciado y las holguras requeridas para todas las perchas, soportes y control sísmico especificados.</p> <p>Modelado de los requisitos de autorización de acceso/código.</p>	<p>Modelado como tamaño, forma, espaciado y ubicación reales de canales de rodadura, cajas y recintos en el sistema de distribución de energía.</p> <p>Tamaño, forma, espaciado y ubicación para soportes y control sísmico.</p> <p>Tamaño, forma, ubicación y conexiones del equipo y la estructura de soporte o almohadillas.</p> <p>Se modelan elementos de penetración de piso y pared.</p> <p>Modelado de los requisitos reales de autorización de acceso/código.</p>	<p>Componentes suplementarios añadidos al modelo requerido para la fabricación e instalación en campo.</p>
LoD 500							

LoA

LOD	000 ^a	100 ^{b,c}	200 ^{b,c}	VDCFORUM	300 ^{b,c}	350 ^{b,c}	400 ^{b,c}
	 <p>NO EXISTEN ELEMENTOS DISTINTOS DE MODELO Y NO SE PUEDE HACER NINGUNA INFERENCIA A PARTIR DE UNA MASA GLOBAL PARA ESTOS ELEMENTOS EN ALOJAMIENTO DE ESTE SISTEMA.</p>	 <p>NO EXISTEN ELEMENTOS DISTINTOS DEL MODELO, PERO SE PUEDEN HACER INFERENCIAS SOBRE LOS ELEMENTOS A PARTIR DE UNA MASA TOTAL EN ESTE LUGAR DEL SISTEMA.</p>		<p>VDCForum.org</p> <p>Notas:</p> <p>a. LOD 000 no existe en definiciones de LOD. Se han agregado en la Especificación de LOD Global de BIMForum para abordar las estructuras de datos cuando no existen elementos del modelo y para definir los ámbitos de contacto cuando el elemento se omite en el modelado.</p> <p>b. Las definiciones LOD deben definirse en la sección Building Information Modeling (BIM) del Plan de Ejecución del Proyecto (PEP). También puede denominarse Plan de Ejecución BIM (BxP, BEP) en su proyecto.</p> <p>c. En ausencia de un PEP, BEP, BxP, etc., las definiciones de LOD se ajustarán a las definiciones del Instituto Americano de Arquitectos de 2022 para el Nivel de Desarrollo según el Documento AIA E202-2022.</p> <p>BIMForum.Global/LOD</p>			
<p>Descripción</p> <p>Los supuestos para zanjas se incluyen en otros elementos modelados, como cimientos, tuberías civiles y bancos de ductos, etc..</p> <p>Secciones asociadas del formato maestro:</p> <p>31 06 20.13 / 31 23 16.13 / 31 23 33 / 31 35 26.23 / 31 41 33 / 31 77 13 / 33 05 07.53</p>			<p>Los supuestos para zanjas se incluyen en otros elementos modelados, como cimientos, tuberías civiles y bancos de conductos, etc.</p>		<p>Los elementos se modelan para representar el tamaño y la forma requeridos para la excavación temporal de zanjas para acomodar la instalación de elementos del modelo.</p> <p>Elementos de modelado a incluir:</p> <ol style="list-style-type: none"> Tamaño total y geometría de la zanja Superficies inclinadas 	<p>Elementos del modelado a incluir:</p> <ol style="list-style-type: none"> Bloque de empuje o refuerzos subterráneos. 	
LoD 500							

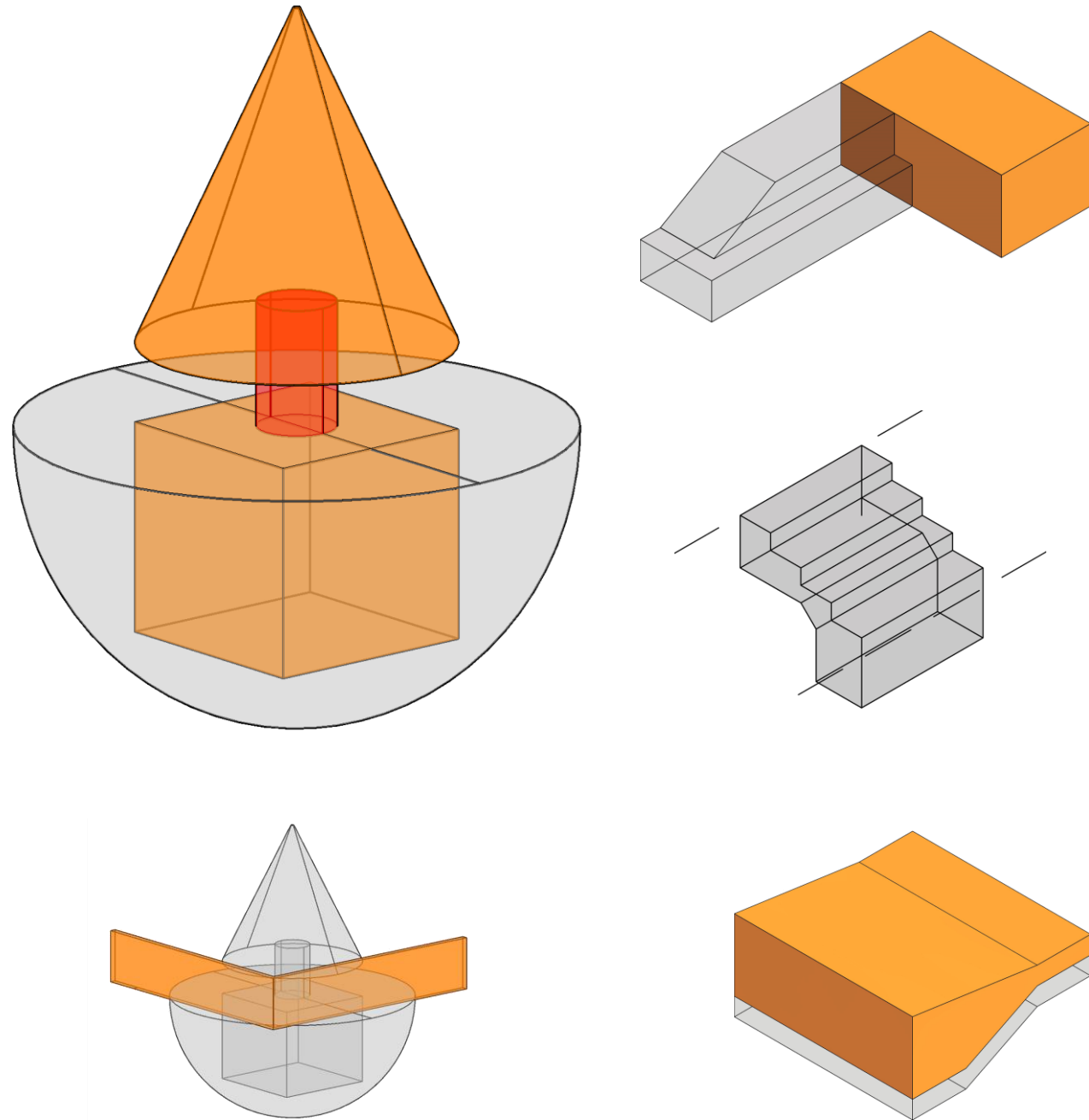

LoA





LoD 500

ELEMENTOS DEL PAISAJE DEL SITIO

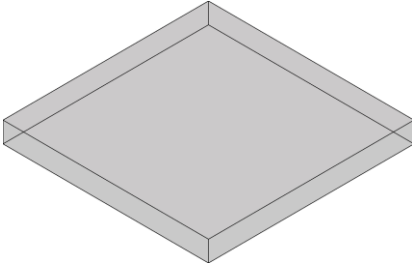
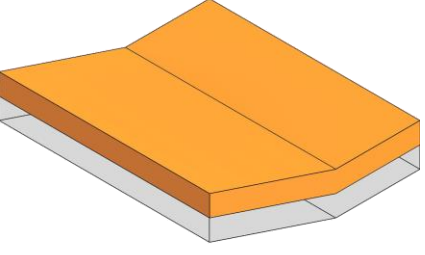
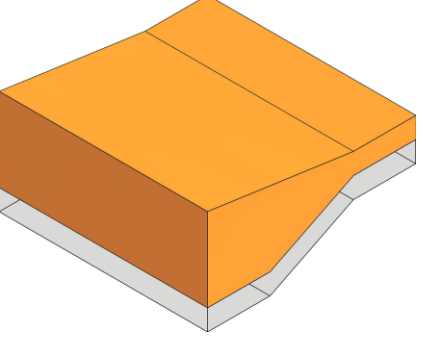

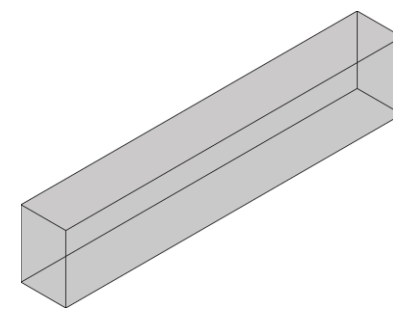
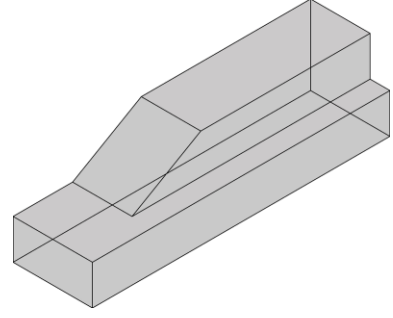
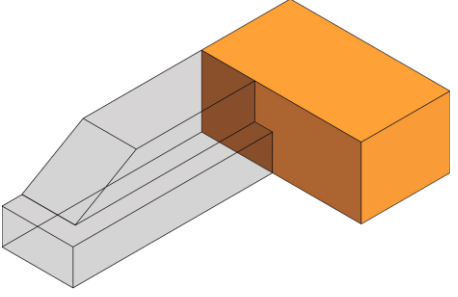

LOD	000 ^a	100 ^{b,c}	200 ^{b,c}	VDCFORUM	300 ^{b,c}	350 ^{b,c}	400 ^{b,c}
	 <p>NO EXISTEN ELEMENTOS DISTINTOS DE MODELO Y NO SE PUEDE HACER NINGUNA INFERENCIA A PARTIR DE UNA MASA GLOBAL PARA ESTOS ELEMENTOS EN ALOJAMIENTO DE ESTE SISTEMA.</p>	 <p>NO EXISTEN ELEMENTOS DISTINTOS DEL MODELO, PERO SE PUEDEN HACER INFERENCIAS SOBRE LOS ELEMENTOS A PARTIR DE UNA MASA TOTAL EN ESTE LUGAR DEL SISTEMA.</p>		<p>VDCForum.org</p> <p>Notas:</p> <p>a. LOD 000 no existe en definiciones de LOD. Se han agregado en la Especificación de LOD Global de BIMForum para abordar las estructuras de datos cuando no existen elementos del modelo y para definir los ámbitos de contacto cuando el elemento se omite en el modelado.</p> <p>b. Las definiciones LOD deben definirse en la sección Building Information Modeling (BIM) del Plan de Ejecución del Proyecto (PEP). También puede denominarse Plan de Ejecución BIM (BxP, BEP) en su proyecto.</p> <p>c. En ausencia de un PEP, BEP, BxP, etc., las definiciones de LOD se ajustarán a las definiciones del Instituto Americano de Arquitectos de 2022 para el Nivel de Desarrollo según el Documento AIA E202-2022.</p> <p>BIMForum.Global/LOD</p>			
Descripción			Extensión completa del plan. Espesor nominal de acumulación		Espesor real de la acumulación	Losa o bordes engrosados	Todas las articulaciones
Secciones asociadas del formato maestro:					Información de clasificación (puntos y aristas) Patrón 2D de articulaciones	Aberturas ásperas Juntas de expansión 3D que interactúan con otros elementos	
LoD 500							

LoA

LOD	000 ^a	100 ^{b,c}	200 ^{b,c}	VDCFORUM	300 ^{b,c}	350 ^{b,c}	400 ^{b,c}
	 <p>NO EXISTEN ELEMENTOS DISTINTOS DE MODELO Y NO SE PUEDE HACER NINGUNA INFERENCIA A PARTIR DE UNA MASA GLOBAL PARA ESTOS ELEMENTOS EN ALOJAMIENTO DE ESTE SISTEMA.</p>	 <p>NO EXISTEN ELEMENTOS DISTINTOS DEL MODELO, PERO SE PUEDEN HACER INFERENCIAS SOBRE LOS ELEMENTOS A PARTIR DE UNA MASA TOTAL EN ESTE LUGAR DEL SISTEMA.</p>		<p>VDCForum.org</p> <p>Notas:</p> <p>a. LOD 000 no existe en definiciones de LOD. Se han agregado en la Especificación de LOD Global de BIMForum para abordar las estructuras de datos cuando no existen elementos del modelo y para definir los ámbitos de contacto cuando el elemento se omite en el modelado.</p> <p>b. Las definiciones LOD deben definirse en la sección Building Information Modeling (BIM) del Plan de Ejecución del Proyecto (PEP). También puede denominarse Plan de Ejecución BIM (BxP, BEP) en su proyecto.</p> <p>c. En ausencia de un PEP, BEP, BxP, etc., las definiciones de LOD se ajustarán a las definiciones del Instituto Americano de Arquitectos de 2022 para el Nivel de Desarrollo según el Documento AIA E202-2022.</p> <p>BIMForum.Global/LOD</p>			
Descripción			Extensiones completas del plan		<ol style="list-style-type: none"> 1. Perfil completo de bordillo 2. Grado de acabado (arriba) 3. Profundidad total 4. Cortes en la acera y estrechar 	<ol style="list-style-type: none"> 1. Aberturas rugosas para desagües pluviales o entradas 	<ol style="list-style-type: none"> 1. El perfil incluye cualquier chafán o nariz 2. Articulaciones
Secciones asociadas del formato maestro:							
LoD 500							

LoA

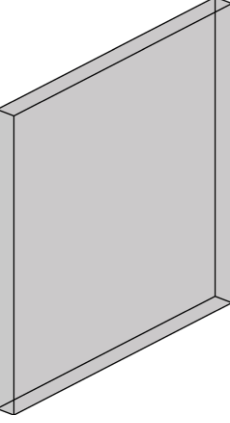
LOD	000 ^a	100 ^{b,c}	200 ^{b,c}
	 <p>NO EXISTEN ELEMENTOS DISTINTOS DE MODELO Y NO SE PUEDE HACER NINGUNA INFERENCIA A PARTIR DE UNA MASA GLOBAL PARA ESTOS ELEMENTOS EN ALOJAMIENTO DE ESTE SISTEMA.</p>	 <p>NO EXISTEN ELEMENTOS DISTINTOS DEL MODELO, PERO SE PUEDEN HACER INFERENCIAS SOBRE LOS ELEMENTOS A PARTIR DE UNA MASA TOTAL EN ESTE LUGAR DEL SISTEMA.</p>	
Descripción			Extensiones completas del plan
Secciones asociadas del formato maestro:			
LoD 500			

VDCFORUM

VDCForum.org

Notas:

- a. LOD 000 no existe en definiciones de LOD. Se han agregado en la Especificación de LOD Global de BIMForum para abordar las estructuras de datos cuando no existen elementos del modelo y para definir los ámbitos de contacto cuando el elemento se omite en el modelado.
- b. Las definiciones LOD deben definirse en la sección Building Information Modeling (BIM) del Plan de Ejecución del Proyecto (PEP). También puede denominarse Plan de Ejecución BIM (BxP, BEP) en su proyecto.
- c. En ausencia de un PEP, BEP, BxP, etc., las definiciones de LOD se ajustarán a las definiciones del Instituto Americano de Arquitectos de 2022 para el Nivel de Desarrollo según el Documento AIA E202-2022.

[BIMForum.Global/LOD](https://www.bimforum.org/global/LOD)



300 ^{b,c}	350 ^{b,c}	400 ^{b,c}
		
Perfil completo/espesor de pared. Grado de acabado (arriba) Profundidad total	Todas las capas de material/acumulación Fundamento	Articulaciones Refuerzo
<div style="border: 2px solid red; padding: 10px; margin: 10px auto; width: fit-content;"> <p>CIP = VER MUROS DE CONCRETO PC = VER PREFABRICADOS MAMPOSTERÍA = VER ALBAÑILERÍA UNITARIA</p> </div>		

LoA



Haga clic aquí para enviar sus comentarios sobre este borrador público de la versión 2024:
 Copyright © 2024 por BIMForum Global. Todos los derechos reservados. Este documento está protegido por
[Creative Commons Attribution-NonCommercial-NoDerivatives 4.0 International License](https://creativecommons.org/licenses/by-nc-nd/4.0/)

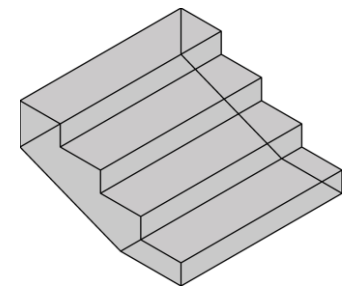

LOD	000 ^a	100 ^{b,c}	200 ^{b,c}
	 <p>NO EXISTEN ELEMENTOS DISTINTOS DE MODELO Y NO SE PUEDE HACER NINGUNA INFERENCIA A PARTIR DE UNA MASA GLOBAL PARA ESTOS ELEMENTOS EN ALOJAMIENTO DE ESTE SISTEMA.</p>	 <p>NO EXISTEN ELEMENTOS DISTINTOS DEL MODELO, PERO SE PUEDEN HACER INFERENCIAS SOBRE LOS ELEMENTOS A PARTIR DE UNA MASA TOTAL EN ESTE LUGAR DEL SISTEMA.</p>	
Descripción			Extensiones completas del plan
Secciones asociadas del formato maestro:			

VDCFORUM
VDCForum.org

Notas:

a. LOD 000 no existe en definiciones de LOD. Se han agregado en la Especificación de LOD Global de BIMForum para abordar las estructuras de datos cuando no existen elementos del modelo y para definir los ámbitos de contacto cuando el elemento se omite en el modelado.

b. Las definiciones LOD deben definirse en la sección Building Information Modeling (BIM) del Plan de Ejecución del Proyecto (PEP). También puede denominarse Plan de Ejecución BIM (BxP, BEP) en su proyecto.

c. En ausencia de un PEP, BEP, BxP, etc., las definiciones de LOD se ajustarán a las definiciones del Instituto Americano de Arquitectos de 2022 para el Nivel de Desarrollo según el Documento AIA E202-2022.



[BIMForum.Global/LOD](https://www.bimforum.org/global/LOD)

300 ^{b,c}	350 ^{b,c}	400 ^{b,c}
		
<p>La escalera se clasifica con precisión en la parte superior e inferior</p> <p>Nariz (conicidad) está incluida</p>	<p>Bordes y/o zapatas engrosadas</p>	<p>Perfil adicional y detalles de nariz</p> <p>Clavijas y refuerzo</p>

REFERENCIA A ESCALERAS PARA OBTENER INFORMACIÓN ADICIONAL
Línea base 300 para revisión de accesibilidad.

LoD 500

LoA

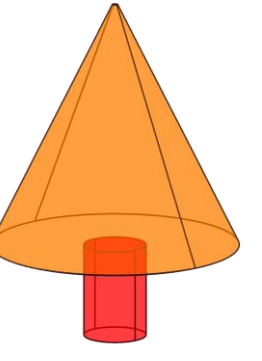
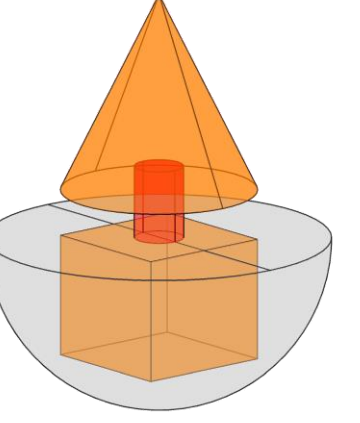
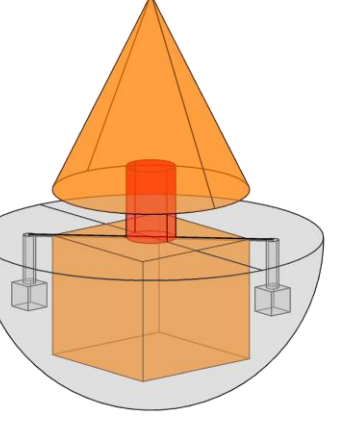
LOD	000 ^a	100 ^{b,c}	200 ^{b,c}	VDCFORUM	300 ^{b,c}	350 ^{b,c}	400 ^{b,c}
	 <p>NO EXISTEN ELEMENTOS DISTINTOS DE MODELO Y NO SE PUEDE HACER NINGUNA INFERENCIA A PARTIR DE UNA MASA GLOBAL PARA ESTOS ELEMENTOS EN ALOJAMIENTO DE ESTE SISTEMA.</p>	 <p>NO EXISTEN ELEMENTOS DISTINTOS DEL MODELO, PERO SE PUEDEN HACER INFERENCIAS SOBRE LOS ELEMENTOS A PARTIR DE UNA MASA TOTAL EN ESTE LUGAR DEL SISTEMA.</p>		<p>VDCForum.org</p> <p>Notas: a. LOD 000 no existe en definiciones de LOD. Se han agregado en la Especificación de LOD Global de BIMForum para abordar las estructuras de datos cuando no existen elementos del modelo y para definir los ámbitos de contacto cuando el elemento se omite en el modelado. b. Las definiciones LOD deben definirse en la sección Building Information Modeling (BIM) del Plan de Ejecución del Proyecto (PEP)</p>			
Descripción			Se muestra la ubicación del árbol		La ubicación del árbol es precisa	Replanteo	
Secciones asociadas del formato maestro:					Cepellón 3D y zona despejada para agujero (en la instalación) Forma / tamaño del dosel en la madurez (75-100% de altura) (para diseño y visualización BIM Use)	Espacios libres del dosel en la madurez (para detección de conflictos)	
Visualización:							
Plan de Crecimiento:					Tamaño instalado (tamaño en caja) Tamaño maduro	Tamaño instalado (tamaño en caja) Tamaño maduro	
LoD 500				2022 para el nivel de Desarrollo según el Documento AIA E202-2022. BIMForum.Global/LOD			



LoA

Plantas del Paisaje del Sitio (Plantas y Arbustos Pequeños)



Uniformat

Omniclass

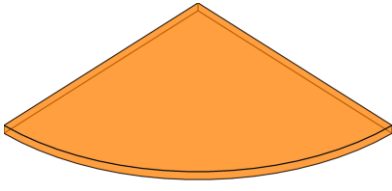
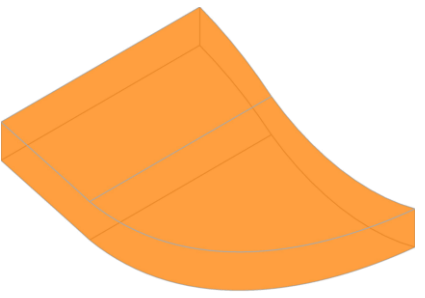
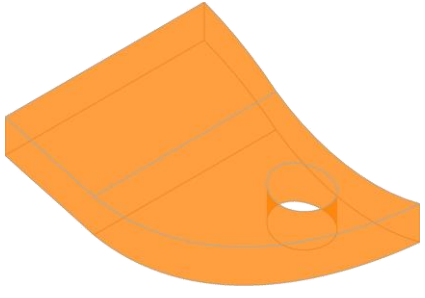
Uniclass

LOD	000 ^a	100 ^{b,c}	200 ^{b,c}	VDCFORUM VDCForum.org	300 ^{b,c}	350 ^{b,c}	400 ^{b,c}
	 <p>NO EXISTEN ELEMENTOS DISTINTOS DE MODELO Y NO SE PUEDE HACER NINGUNA INFERENCIA A PARTIR DE UNA MASA GLOBAL PARA ESTOS ELEMENTOS EN ALOJAMIENTO DE ESTE SISTEMA.</p>	 <p>NO EXISTEN ELEMENTOS DISTINTOS DEL MODELO, PERO SE PUEDEN HACER INFERENCIAS SOBRE LOS ELEMENTOS A PARTIR DE UNA MASA TOTAL EN ESTE LUGAR DEL SISTEMA.</p>		<p>Notas:</p> <p>a. LOD 000 no existe en definiciones de LOD. Se han agregado en la Especificación de LOD Global de BIMForum para abordar las estructuras de datos cuando no existen elementos del modelo y para definir los ámbitos de contacto cuando el elemento se omite en el modelado.</p> <p>b. Las definiciones LOD deben definirse en la sección Building Information Modeling (BIM) del Plan de Ejecución del Proyecto (PEP)</p>			
Descripción			Masa, zonas o áreas más grandes. Puede ser plano o no en forma 3D.		Todas las áreas están separadas por distintas especies o mezclas	Zonas claras alrededor de los árboles	Se muestran todas las plantas individuales
Secciones asociadas del formato maestro:					Forma 3D que sigue el grado (masa o plantas individuales)	Se pueden mostrar plantas individuales, aunque la ubicación exacta es de aprox. Elemento de raíz o contenedor mostrado para plantas más pequeñas o incluido en el espesor para áreas masivas	La ubicación es exacta para la instalación
Visualización:							
Plan de Crecimiento:					Tamaño instalado (tamaño en caja)	Tamaño instalado (tamaño en caja)	
					Tamaño maduro	Tamaño maduro	
2022 para el nivel de Desarrollo según el Documento AIA E202-2022. BIMForum.Global/LOD							
LoD 500							

LoA

LOD	000 ^a	100 ^{b,c}	200 ^{b,c}	300 ^{b,c}	350 ^{b,c}	400 ^{b,c}
	 <p>NO EXISTEN ELEMENTOS DISTINTOS DE MODELO Y NO SE PUEDE HACER NINGUNA INFERENCIA A PARTIR DE UNA MASA GLOBAL PARA ESTOS ELEMENTOS EN ALOJAMIENTO DE ESTE SISTEMA.</p>	 <p>NO EXISTEN ELEMENTOS DISTINTOS DEL MODELO, PERO SE PUEDEN HACER INFERENCIAS SOBRE LOS ELEMENTOS A PARTIR DE UNA MASA TOTAL EN ESTE LUGAR DEL SISTEMA.</p>				
Descripción			Se muestran las áreas de césped y siembra. Las áreas pueden ser planas o no representadas como elementos 3D	Todas las áreas están separadas por distintas especies o mezclas. Las áreas o masas siguen la superficie de nivelación	El sistema de raíces se tiene en cuenta dentro de la profundidad del elemento de masa.	
Secciones asociadas del formato maestro:						
LoD 500						

VDCFORUM

VDCForum.org

Notas:

- a. LOD 000 no existe en definiciones de LOD. Se han agregado en la Especificación de LOD Global de BIMForum para abordar las estructuras de datos cuando no existen elementos del modelo y para definir los ámbitos de contacto cuando el elemento se omite en el modelado.
- b. Las definiciones LOD deben definirse en la sección Building Information Modeling (BIM) del Plan de Ejecución del Proyecto (PEP). También puede denominarse Plan de Ejecución BIM (BxP, BEP) en su proyecto.
- c. En ausencia de un PEP, BEP, BxP, etc., las definiciones de LOD se ajustarán a las definiciones del Instituto Americano de Arquitectos de 2022 para el Nivel de Desarrollo según el Documento AIA E202-2022.



BIMForum.Global/LOD

LoA





Haga clic aquí para enviar sus comentarios sobre este borrador público de la versión 2024:
 Copyright © 2024 por BIMForum Global. Todos los derechos reservados. Este documento está protegido por
[Creative Commons Attribution-NonCommercial-NoDerivatives 4.0 International License](https://creativecommons.org/licenses/by-nc-nd/4.0/)

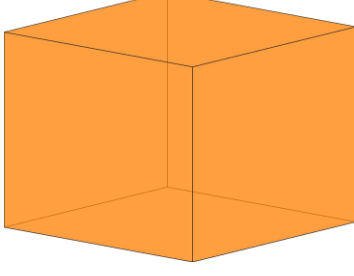
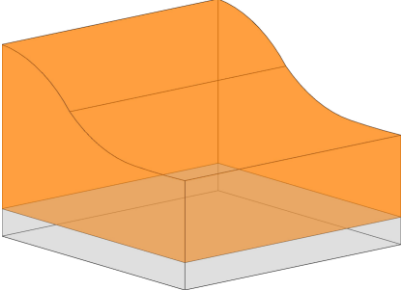
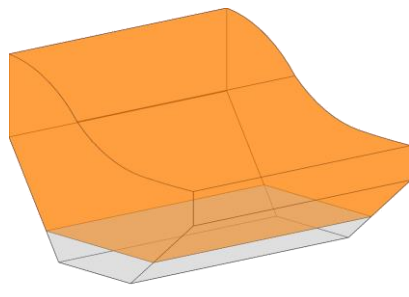

LOD	000 ^a	100 ^{b,c}	200 ^{b,c}	VDCFORUM	300 ^{b,c}	350 ^{b,c}	400 ^{b,c}
	 <p>NO EXISTEN ELEMENTOS DISTINTOS DE MODELO Y NO SE PUEDE HACER NINGUNA INFERENCIA A PARTIR DE UNA MASA GLOBAL PARA ESTOS ELEMENTOS EN ALOJAMIENTO DE ESTE SISTEMA.</p>	 <p>NO EXISTEN ELEMENTOS DISTINTOS DEL MODELO, PERO SE PUEDEN HACER INFERENCIAS SOBRE LOS ELEMENTOS A PARTIR DE UNA MASA TOTAL EN ESTE LUGAR DEL SISTEMA.</p>		<p>VDCForum.org</p> <p>Notas:</p> <p>a. LOD 000 no existe en definiciones de LOD. Se han agregado en la Especificación de LOD Global de BIMForum para abordar las estructuras de datos cuando no existen elementos del modelo y para definir los ámbitos de contacto cuando el elemento se omite en el modelado.</p> <p>b. Las definiciones LOD deben definirse en la sección Building Information Modeling (BIM) del Plan de Ejecución del Proyecto (PEP). También puede denominarse Plan de Ejecución BIM (BxP, BEP) en su proyecto.</p> <p>c. En ausencia de un PEP, BEP, BxP, etc., las definiciones de LOD se ajustarán a las definiciones del Instituto Americano de Arquitectos de 2022 para el Nivel de Desarrollo según el Documento AIA E202-2022.</p> <p>BIMForum.Global/LOD</p>			
Descripción			<p>Extensiones completas de la planta</p> <p>Espesor nominal de acumulación</p>		<p>Grado de acabado preciso</p> <p>Espesor real de la acumulación, incluidas las pendientes variables del fondo</p>	<p>Bordes cónicos</p>	
Secciones asociadas del formato maestro:							
LoD 500							

LoA

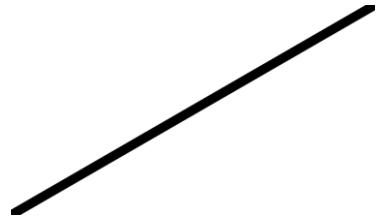
LOD	000 ^a	100 ^{b,c}	200 ^{b,c}
	 <p>NO EXISTEN ELEMENTOS DISTINTOS DE MODELO Y NO SE PUEDE HACER NINGUNA INFERENCIA A PARTIR DE UNA MASA GLOBAL PARA ESTOS ELEMENTOS EN ALOJAMIENTO DE ESTE SISTEMA.</p>	 <p>NO EXISTEN ELEMENTOS DISTINTOS DEL MODELO, PERO SE PUEDEN HACER INFERENCIAS SOBRE LOS ELEMENTOS A PARTIR DE UNA MASA TOTAL EN ESTE LUGAR DEL SISTEMA.</p>	
Descripción			Diseño esquemático de una sola línea con tamaño, forma y ubicación aproximados de la línea principal.
Secciones asociadas del formato maestro:			
LoD 500			



VDCForum.org

Notas:

- a. LOD 000 no existe en definiciones de LOD. Se han agregado en la Especificación de LOD Global de BIMForum para abordar las estructuras de datos cuando no existen elementos del modelo y para definir los ámbitos de contacto cuando el elemento se omite en el modelado.
- b. Las definiciones LOD deben definirse en la sección Building Information Modeling (BIM) del Plan de Ejecución del Proyecto (PEP). También puede denominarse Plan de Ejecución BIM (BxP, BEP) en su proyecto.
- c. En ausencia de un PEP, BEP, BxP, etc., las definiciones de LOD se ajustarán a las definiciones del Instituto Americano de Arquitectos de 2022 para el Nivel de Desarrollo según el Documento AIA E202-2022.

BIMForum.Global/LOD

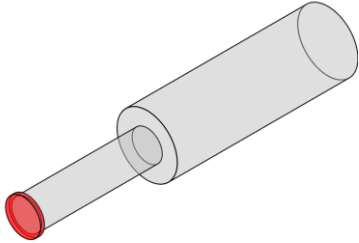
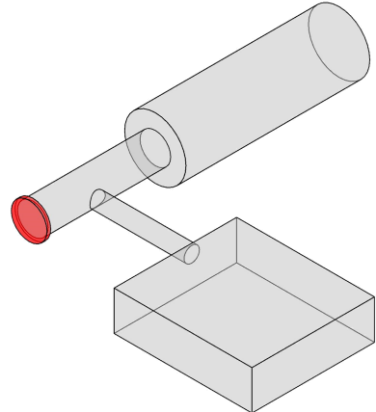

300 ^{b,c}	350 ^{b,c}	400 ^{b,c}
		
<p>Línea principal y punto de conexión (POC) precisos</p> <p>Se muestran todos los accesorios (válvulas, cabezales de rociadores, etc.), aunque pueden ser esquemáticos y no completamente dimensionados en los laterales.</p> <p>Áreas de goteo designadas en el plan</p>	<p>Funda principal</p> <p>Líneas de goteo, pueden delinearse como elemento de masa/área a una elevación especificada (en el modelo 3D)</p> <p>Las líneas laterales y el revestimiento se modelan según el tamaño y la ubicación especificados por el diseño.</p>	<p>Modelado como elementos de construcción reales</p> <p>Tamaño, forma, espaciado y ubicación/conexiones reales de tuberías, válvulas, accesorios y manguitos</p>

LoA



Haga clic aquí para enviar sus comentarios sobre este borrador público de la versión 2024:
 Copyright © 2024 por BIMForum Global. Todos los derechos reservados. Este documento está protegido por
[Creative Commons Attribution-NonCommercial-NoDerivatives 4.0 International License](https://creativecommons.org/licenses/by-nc-nd/4.0/)



LOD	000 ^a	100 ^{b,c}	200 ^{b,c}
	 <p>NO EXISTEN ELEMENTOS DISTINTOS DE MODELO Y NO SE PUEDE HACER NINGUNA INFERENCIA A PARTIR DE UNA MASA GLOBAL PARA ESTOS ELEMENTOS EN ALOJAMIENTO DE ESTE SISTEMA.</p>	 <p>NO EXISTEN ELEMENTOS DISTINTOS DEL MODELO, PERO SE PUEDEN HACER INFERENCIAS SOBRE LOS ELEMENTOS A PARTIR DE UNA MASA TOTAL EN ESTE LUGAR DEL SISTEMA.</p>	
Descripción			<p>Las ubicaciones de los árboles existentes son precisas, pero la representación del modelo del tamaño y la extensión de la plantación puede ser aproximada.</p> <p>Árboles existentes, tanto para ser eliminados como para retener</p> <p>Zona de protección de árboles/masa para árboles existentes</p>
Secciones asociadas del formato maestro:			
LoD 500			

VDCFORUM

VDCForum.org

Notas:

- a. LOD 000 no existe en definiciones de LOD. Se han agregado en la Especificación de LOD Global de BIMForum para abordar las estructuras de datos cuando no existen elementos del modelo y para definir los ámbitos de contacto cuando el elemento se omite en el modelado.
- b. Las definiciones LOD deben definirse en la sección Building Information Modeling (BIM) del Plan de Ejecución del Proyecto (PEP). También puede denominarse Plan de Ejecución BIM (BxP, BEP) en su proyecto.
- c. En ausencia de un PEP, BEP, BxP, etc., las definiciones de LOD se ajustarán a las definiciones del Instituto Americano de Arquitectos de 2022 para el Nivel de Desarrollo según el Documento AIA E202-2022.

BIMForum.Global/LOD

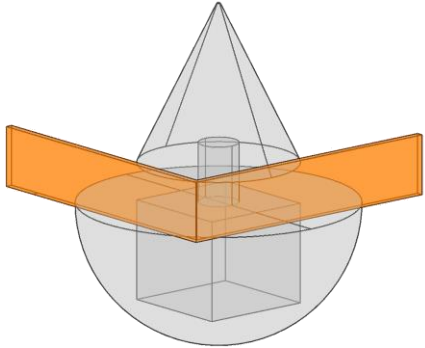

300 ^{b,c}	350 ^{b,c}	400 ^{b,c}
		
<p>La ubicación 3D de la zona raíz existente se delinea en el modelo.</p>	<p>El elemento de protección de árboles / cercado para árboles existentes se modela a la altura y forma correctas</p>	
LoD 500		

LoA



Haga clic aquí para enviar sus comentarios sobre este borrador público de la versión 2024:
 Copyright © 2024 por BIMForum Global. Todos los derechos reservados. Este documento está protegido por
[Creative Commons Attribution-NonCommercial-NoDerivatives 4.0 International License](https://creativecommons.org/licenses/by-nc-nd/4.0/)



LOD	000 ^a	100 ^{b,c}	200 ^{b,c}	VDCFORUM	300 ^{b,c}	350 ^{b,c}	400 ^{b,c}
	 <p>NO EXISTEN ELEMENTOS DISTINTOS DE MODELO Y NO SE PUEDE HACER NINGUNA INFERENCIA A PARTIR DE UNA MASA GLOBAL PARA ESTOS ELEMENTOS EN ALOJAMIENTO DE ESTE SISTEMA.</p>	 <p>NO EXISTEN ELEMENTOS DISTINTOS DEL MODELO, PERO SE PUEDEN HACER INFERENCIAS SOBRE LOS ELEMENTOS A PARTIR DE UNA MASA TOTAL EN ESTE LUGAR DEL SISTEMA.</p>		<p>VDCForum.org</p> <p>Notas:</p> <p>a. LOD 000 no existe en definiciones de LOD. Se han agregado en la Especificación de LOD Global de BIMForum para abordar las estructuras de datos cuando no existen elementos del modelo y para definir los ámbitos de contacto cuando el elemento se omite en el modelado.</p> <p>b. Las definiciones LOD deben definirse en la sección Building Information Modeling (BIM) del Plan de Ejecución del Proyecto (PEP). También puede denominarse Plan de Ejecución BIM (BxP, BEP) en su proyecto.</p> <p>c. En ausencia de un PEP, BEP, BxP, etc., las definiciones de LOD se ajustarán a las definiciones del Instituto Americano de Arquitectos de 2022 para el Nivel de Desarrollo según el Documento AIA E202-2022.</p> <p>BIMForum.Global/LOD</p>			
Descripción	Ver G20		Ver G20		Elementos de modelado a incluir:	Elementos de modelado a incluir:	Elementos de modelado a incluir:
Secciones asociadas del formato maestro:					<ol style="list-style-type: none"> Tamaño total y geometría de todos los elementos Cruces y pendientes de drenaje 	<ol style="list-style-type: none"> Geometría detallada de vallas Incluidas las zapatas Zonas de caída Materiales 	<ol style="list-style-type: none"> Estructura del subsuelo, incluido el espesor, el material,... Marcado de líneas Materiales y acabados precisos (hormigón coloreado,...)
01 89 16							
LoD 500							

LoA



Haga clic aquí para enviar sus comentarios sobre este borrador público de la versión 2024:
 Copyright © 2024 por BIMForum Global. Todos los derechos reservados. Este documento está protegido por
[Creative Commons Attribution-NonCommercial-NoDerivatives 4.0 International License](https://creativecommons.org/licenses/by-nc-nd/4.0/)





ELEMENTOS DE SITIO

LoD 500





[Haga clic aquí para enviar sus comentarios sobre este borrador público de la versión 2024:](#)
Copyright © 2024 por BIMForum Global. Todos los derechos reservados. Este documento está protegido por
[Creative Commons Attribution-NonCommercial-NoDerivatives 4.0 International License](#)





LOD	000 ^a	100 ^{b,c}	200 ^{b,c}	VDCFORUM	300 ^{b,c}	350 ^{b,c}	400 ^{b,c}
	 <p>NO EXISTEN ELEMENTOS DISTINTOS DE MODELO Y NO SE PUEDE HACER NINGUNA INFERENCIA A PARTIR DE UNA MASA GLOBAL PARA ESTOS ELEMENTOS EN ALOJAMIENTO DE ESTE SISTEMA.</p>	 <p>NO EXISTEN ELEMENTOS DISTINTOS DEL MODELO, PERO SE PUEDEN HACER INFERENCIAS SOBRE LOS ELEMENTOS A PARTIR DE UNA MASA TOTAL EN ESTE LUGAR DEL SISTEMA.</p>		<p>VDCForum.org</p> <p>Notas:</p> <p>a. LOD 000 no existe en definiciones de LOD. Se han agregado en la Especificación de LOD Global de BIMForum para abordar las estructuras de datos cuando no existen elementos del modelo y para definir los ámbitos de contacto cuando el elemento se omite en el modelado.</p> <p>b. Las definiciones LOD deben definirse en la sección Building Information Modeling (BIM) del Plan de Ejecución del Proyecto (PEP). También puede denominarse Plan de Ejecución BIM (BxP, BEP) en su proyecto.</p> <p>c. En ausencia de un PEP, BEP, BxP, etc., las definiciones de LOD se ajustarán a las definiciones del Instituto Americano de Arquitectos de 2022 para el Nivel de Desarrollo según el Documento AIA E202-2022.</p> <p>BIMForum.Global/LOD</p>			
Descripción	Elementos del modelo diagramático o esquemático:		Elementos genéricos en diseño esquemático con:		Modelado como tamaño, forma, espaciado y ubicación especificados por el diseño de terrazas, escaleras, rampas.	Modelado como tamaño real, forma, espaciado y ubicación de cubiertas, escaleras, rampas.	Componentes suplementarios añadidos al modelo necesario para la instalación en campo.
Secciones asociadas del formato maestro:	Diseño conceptual y/o esquemático;		<ol style="list-style-type: none"> Tamaño y ubicación aproximados; Modelos aproximados de requisitos de autorización/autorización de códigos; 		Modelado de los requisitos de autorización de acceso/código.	Tamaño, forma, espaciado y ubicación reales para soportes y control sísmico.	Modelado de los requisitos reales de autorización de acceso/código.
LoD 500							



LoA

LOD	000 ^a	100 ^{b,c}	200 ^{b,c}	VDCFORUM	300 ^{b,c}	350 ^{b,c}	400 ^{b,c}
	 <p>NO EXISTEN ELEMENTOS DISTINTOS DE MODELO Y NO SE PUEDE HACER NINGUNA INFERENCIA A PARTIR DE UNA MASA GLOBAL PARA ESTOS ELEMENTOS EN ALOJAMIENTO DE ESTE SISTEMA.</p>	 <p>NO EXISTEN ELEMENTOS DISTINTOS DEL MODELO, PERO SE PUEDEN HACER INFERENCIAS SOBRE LOS ELEMENTOS A PARTIR DE UNA MASA TOTAL EN ESTE LUGAR DEL SISTEMA.</p>		<p>VDCForum.org</p> <p>Notas:</p> <p>a. LOD 000 no existe en definiciones de LOD. Se han agregado en la Especificación de LOD Global de BIMForum para abordar las estructuras de datos cuando no existen elementos del modelo y para definir los ámbitos de contacto cuando el elemento se omite en el modelado.</p> <p>b. Las definiciones LOD deben definirse en la sección Building Information Modeling (BIM) del Plan de Ejecución del Proyecto (PEP). También puede denominarse Plan de Ejecución BIM (BxP, BEP) en su proyecto.</p> <p>c. En ausencia de un PEP, BEP, BxP, etc., las definiciones de LOD se ajustarán a las definiciones del Instituto Americano de Arquitectos de 2022 para el Nivel de Desarrollo según el Documento AIA E202-2022.</p> <p>BIMForum.Global/LOD</p>			
Descripción	Elementos del modelo diagramático o esquemático:		Elementos genéricos en diseño esquemático con:		Modelado como tamaño, forma, espaciado y ubicación especificados por el diseño de accesorios de iluminación temporales.	Modelado como tamaño, forma, espaciado y ubicación reales de los accesorios de iluminación.	
Secciones asociadas del formato maestro:	Diseño conceptual y/o esquemático;		<ol style="list-style-type: none"> Tamaño, forma y ubicación aproximados del equipo; Modelos aproximados de requisitos de autorización/autorización de códigos; Diseñar parámetros de rendimiento definidos en el BXP para asociarlos con elementos del modelo como información no gráfica. 		Modelos de asignaciones para espaciamiento y autorizaciones para servicio/mantenimiento y requisitos de autorización de códigos.	Modelado de los requisitos reales de autorización de acceso/código.	
LoD 500							

LoA

LOD	000 ^a	100 ^{b,c}	200 ^{b,c}	VDCFORUM	300 ^{b,c}	350 ^{b,c}	400 ^{b,c}
	 <p>NO EXISTEN ELEMENTOS DISTINTOS DE MODELO Y NO SE PUEDE HACER NINGUNA INFERENCIA A PARTIR DE UNA MASA GLOBAL PARA ESTOS ELEMENTOS EN ALOJAMIENTO DE ESTE SISTEMA.</p>	 <p>NO EXISTEN ELEMENTOS DISTINTOS DEL MODELO, PERO SE PUEDEN HACER INFERENCIAS SOBRE LOS ELEMENTOS A PARTIR DE UNA MASA TOTAL EN ESTE LUGAR DEL SISTEMA.</p>		<p>VDCForum.org</p> <p>Notas:</p> <p>a. LOD 000 no existe en definiciones de LOD. Se han agregado en la Especificación de LOD Global de BIMForum para abordar las estructuras de datos cuando no existen elementos del modelo y para definir los ámbitos de contacto cuando el elemento se omite en el modelado.</p> <p>b. Las definiciones LOD deben definirse en la sección Building Information Modeling (BIM) del Plan de Ejecución del Proyecto (PEP). También puede denominarse Plan de Ejecución BIM (BxP, BEP) en su proyecto.</p> <p>c. En ausencia de un PEP, BEP, BxP, etc., las definiciones de LOD se ajustarán a las definiciones del Instituto Americano de Arquitectos de 2022 para el Nivel de Desarrollo según el Documento AIA E202-2022.</p> <p>BIMForum.Global/LOD</p>			
Descripción	Elementos del modelo diagramático o esquemático:		Elementos genéricos en diseño esquemático con:		Modelado como tamaño, forma, espaciado y ubicación de cercas temporales especificados por el diseño.	Modelado como tamaño, forma, espaciado y ubicación reales de cercas temporales.	
Secciones asociadas del formato maestro:	Diseño conceptual y/o esquemático;		<ol style="list-style-type: none"> Tamaño aproximado y ubicación de la cerca; Modelos aproximados de requisitos de autorización/autorización de códigos; 		Modelos de asignaciones para espaciamiento y autorizaciones para servicio/mantenimiento y requisitos de autorización de códigos.	Modelado de los requisitos reales de autorización de acceso/código.	
LoD 500							

LoA

LOD	000 ^a	100 ^{b,c}	200 ^{b,c}	VDCFORUM	300 ^{b,c}	350 ^{b,c}	400 ^{b,c}
	 <p>NO EXISTEN ELEMENTOS DISTINTOS DE MODELO Y NO SE PUEDE HACER NINGUNA INFERENCIA A PARTIR DE UNA MASA GLOBAL PARA ESTOS ELEMENTOS EN ALOJAMIENTO DE ESTE SISTEMA.</p>	 <p>NO EXISTEN ELEMENTOS DISTINTOS DEL MODELO, PERO SE PUEDEN HACER INFERENCIAS SOBRE LOS ELEMENTOS A PARTIR DE UNA MASA TOTAL EN ESTE LUGAR DEL SISTEMA.</p>		<p>VDCForum.org</p> <p>Notas:</p> <p>a. LOD 000 no existe en definiciones de LOD. Se han agregado en la Especificación de LOD Global de BIMForum para abordar las estructuras de datos cuando no existen elementos del modelo y para definir los ámbitos de contacto cuando el elemento se omite en el modelado.</p> <p>b. Las definiciones LOD deben definirse en la sección Building Information Modeling (BIM) del Plan de Ejecución del Proyecto (PEP). También puede denominarse Plan de Ejecución BIM (BxP, BEP) en su proyecto.</p> <p>c. En ausencia de un PEP, BEP, BxP, etc., las definiciones de LOD se ajustarán a las definiciones del Instituto Americano de Arquitectos de 2022 para el Nivel de Desarrollo según el Documento AIA E202-2022.</p> <p>BIMForum.Global/LOD</p>			
Descripción	Elementos del modelo diagramático o esquemático:		Elementos genéricos en diseño esquemático con:		Modelado según el tamaño, la forma, el espaciado y la ubicación del equipo especificados por el diseño.	Modelado como tamaño, forma, espaciado y ubicación reales del equipo.	Componentes suplementarios añadidos al modelo necesario para la instalación en campo.
Secciones asociadas del formato maestro:	Diseño conceptual y/o esquemático.		<ol style="list-style-type: none"> Tamaño y ubicación aproximados; Modelos aproximados de requisitos de autorización/autorización de códigos; 		Tolerancias aproximadas para el espaciado y las holguras requeridas para todos los soportes especificados y el control sísmico.	Tamaño, forma, espaciado y ubicación reales para soportes y control sísmico.	
					Modelado de los requisitos de autorización de acceso/código.	Modelado de los requisitos reales de autorización de acceso/código.	
LoD 500							

LoA



PUENTE DE CARRETERA

LoD 500



[Haga clic aquí para enviar sus comentarios sobre este borrador público de la versión 2024:](#)
Copyright © 2024 por BIMForum Global. Todos los derechos reservados. Este documento está protegido por
[Creative Commons Attribution-NonCommercial-NoDerivatives 4.0 International License](#)

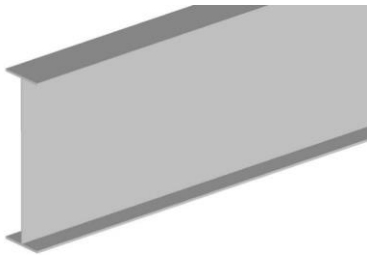

LOD	000 ^a	100 ^{b,c}	200 ^{b,c}
	 <p>NO EXISTEN ELEMENTOS DISTINTOS DE MODELO Y NO SE PUEDE HACER NINGUNA INFERENCIA A PARTIR DE UNA MASA GLOBAL PARA ESTOS ELEMENTOS EN ALOJAMIENTO DE ESTE SISTEMA.</p>	 <p>NO EXISTEN ELEMENTOS DISTINTOS DEL MODELO, PERO SE PUEDEN HACER INFERENCIAS SOBRE LOS ELEMENTOS A PARTIR DE UNA MASA TOTAL EN ESTE LUGAR DEL SISTEMA.</p>	 <p>LOD 200 Railroad Bridge Girder Steel From AscendBKF.org</p>
Descripción			Masa genérica de Viga
Secciones asociadas del formato maestro:			
LoD 500			

VDCFORUM

VDCForum.org

Notas:

- a. LOD 000 no existe en definiciones de LOD. Se han agregado en la Especificación de LOD Global de BIMForum para abordar las estructuras de datos cuando no existen elementos del modelo y para definir los ámbitos de contacto cuando el elemento se omite en el modelado.
- b. Las definiciones LOD deben definirse en la sección Building Information Modeling (BIM) del Plan de Ejecución del Proyecto (PEP). También puede denominarse Plan de Ejecución BIM (BxP, BEP) en su proyecto.
- c. En ausencia de un PEP, BEP, BxP, etc., las definiciones de LOD se ajustarán a las definiciones del Instituto Americano de Arquitectos de 2022 para el Nivel de Desarrollo según el Documento AIA E202-2022.

BIMForum.Global/LOD

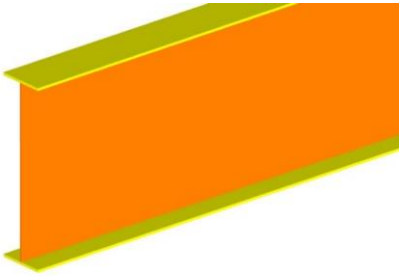
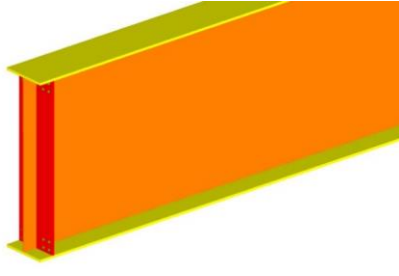
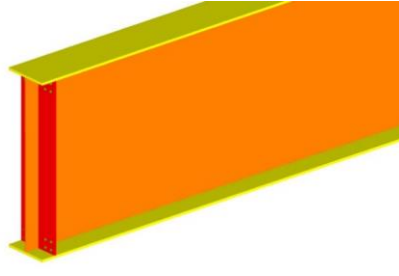
300 ^{b,c}	350 ^{b,c}	400 ^{b,c}
 <p>LOD 300 Railroad Bridge Girder Steel From AscendBKF.org</p>	 <p>LOD 350 Railroad Bridge Girder Steel From AscendBKF.org</p>	 <p>LOD 400 Railroad Bridge Girder Steel From AscendBKF.org</p>
<p>Elementos de modelado a incluir:</p> <ol style="list-style-type: none"> 1. Profundidad de la viga 2. Longitud de la placa de ala 3. Ancho de la placa de ala. 	<p>Modelado de elementos a incluir con información del nivel de fabricación:</p> <ol style="list-style-type: none"> 1. Soldaduras 2. Recorte de miembros 3. Arandelas, tuercas, etc. 4. Rejillas, agujeros en las rejillas. 5. Todos los elementos de montaje 	<p>Modelado de elementos para incluir información de nivel de fabricación:</p> <ol style="list-style-type: none"> 1. Soldaduras 2. Afrontamiento de los miembros 3. Arandelas, tuercas, etc. 4. Rejilla, agujeros en la rejilla 5. Todos los elementos de ensamblaje



LoA

Puente de Carretera Viga Estructural Prefabricada (Concreto)

Unifomat

Omniclass

Uniclass

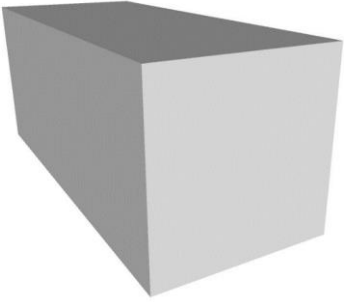
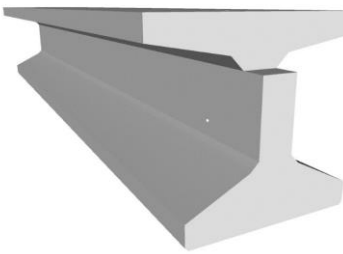
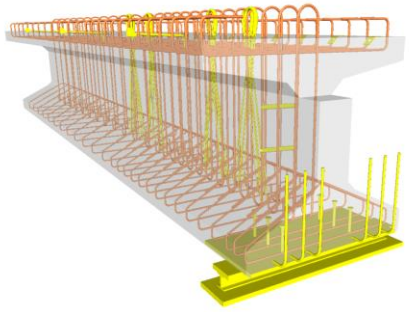
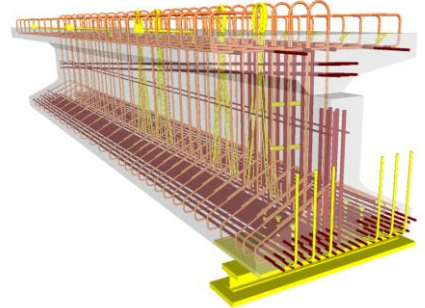
LOD	000 ^a	100 ^{b,c}	200 ^{b,c}	VDCFORUM VDCForum.org	300 ^{b,c}	350 ^{b,c}	400 ^{b,c}
	 <p>NO EXISTEN ELEMENTOS DISTINTOS DE MODELO Y NO SE PUEDE HACER NINGUNA INFERENCIA A PARTIR DE UNA MASA GLOBAL PARA ESTOS ELEMENTOS EN ALOJAMIENTO DE ESTE SISTEMA.</p>	 <p>NO EXISTEN ELEMENTOS DISTINTOS DEL MODELO, PERO SE PUEDEN HACER INFERENCIAS SOBRE LOS ELEMENTOS A PARTIR DE UNA MASA TOTAL EN ESTE LUGAR DEL SISTEMA.</p>	 <p>LOD 200 Railroad Bridges Precast Structural I Girder (Concrete) From lkerd.com</p>	<p>Notas:</p> <p>a. LOD 000 no existe en definiciones de LOD. Se han agregado en la Especificación de LOD Global de BIMForum para abordar las estructuras de datos cuando no existen elementos del modelo y para definir los ámbitos de contacto cuando el elemento se omite en el modelado.</p> <p>b. Las definiciones LOD deben definirse en la sección Building Information Modeling (BIM) del Plan de Ejecución del Proyecto (PEP). También puede denominarse Plan de Ejecución BIM (BxP, BEP) en su proyecto.</p> <p>c. En ausencia de un PEP, BEP, BxP, etc., las definiciones de LOD se ajustarán a las definiciones del Instituto Americano de Arquitectos de 2022 para el Nivel de Desarrollo según el Documento AIA E202-2022.</p> <p>BIMForum.Global/LOD</p>	 <p>LOD 300 Railroad Bridges Precast Structural I Girder (Concrete)</p>	 <p>LOD 350 Railroad Bridges Precast Structural I Girder (Concrete) From lkerd.com</p>	 <p>LOD 400 Railroad Bridges Precast Structural I Girder (Concrete) From lkerd.com</p>
Descripción			<p>Modelado de elementos a incluir:</p> <ol style="list-style-type: none"> Tipo de sistema del concreto estructural. Geometría aproximada (ejemplo: profundidad) de elementos estructurales. 		<p>Elementos de modelado a incluir:</p> <ol style="list-style-type: none"> Tipo de sistema de hormigón estructural Geometría aproximada (por ejemplo, profundidad) de los elementos estructurales 	<p>Modelado de elementos a incluir:</p> <ol style="list-style-type: none"> Perfiles del refuerzo postensado y ubicación de los tendones. Información del refuerzo, modelado si lo requiere el BXP, generalmente solo en áreas congestionadas. Biselado Juntas y secuencia del colado para ayudar a identificar los puntos de traslape del armado, programación, etc. Dispositivos de elevación Juntas de expansión Elementos fijados en el concreto y varillas de anclaje. Perfil de postensado y tendones modelados si así lo requiere el BXP. Penetraciones para elementos como MEP. Cualquier componente de encofrado o apuntalamiento permanente 	<p>Elementos de modelado a incluir:</p> <ol style="list-style-type: none"> Todo el refuerzo incluyendo elementos de post tensión detallados y modelados Acabados
Secciones asociadas del formato maestro:							
LoD 500							

LoA



Haga clic aquí para enviar sus comentarios sobre este borrador público de la versión 2024:
 Copyright © 2024 por BIMForum Global. Todos los derechos reservados. Este documento está protegido por
[Creative Commons Attribution-NonCommercial-NoDerivatives 4.0 International License](https://creativecommons.org/licenses/by-nc-nd/4.0/)



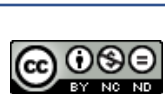

PUENTE DE FERROCARRIL

LoD 500





[Haga clic aquí para enviar sus comentarios sobre este borrador público de la versión 2024:](#)
Copyright © 2024 por BIMForum Global. Todos los derechos reservados. Este documento está protegido por
[Creative Commons Attribution-NonCommercial-NoDerivatives 4.0 International License](#)

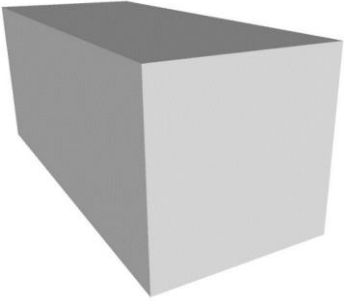
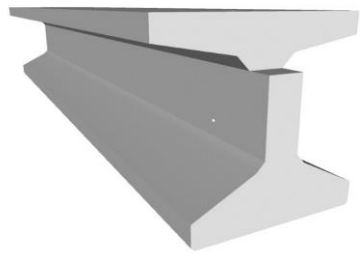
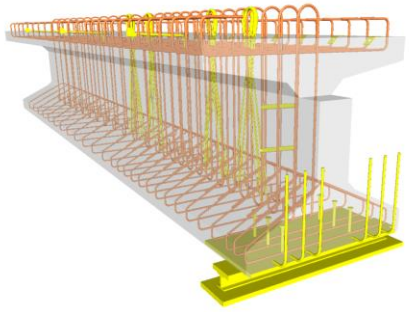
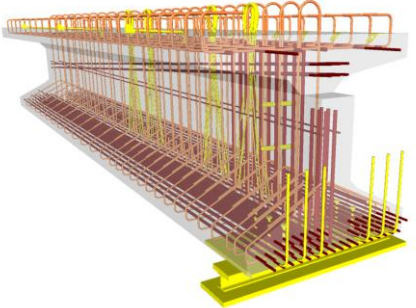

LOD	000 ^a	100 ^{b,c}	200 ^{b,c}	VDCFORUM VDCForum.org	300 ^{b,c}	350 ^{b,c}	400 ^{b,c}
	 <p>NO EXISTEN ELEMENTOS DISTINTOS DE MODELO Y NO SE PUEDE HACER NINGUNA INFERENCIA A PARTIR DE UNA MASA GLOBAL PARA ESTOS ELEMENTOS EN ALOJAMIENTO DE ESTE SISTEMA.</p>	 <p>NO EXISTEN ELEMENTOS DISTINTOS DEL MODELO, PERO SE PUEDEN HACER INFERENCIAS SOBRE LOS ELEMENTOS A PARTIR DE UNA MASA TOTAL EN ESTE LUGAR DEL SISTEMA.</p>	 <p>LOD 200 Railroad Bridges Precast Structural I Girder (Concrete) From lkerd.com</p>	<p>Notas:</p> <p>a. LOD 000 no existe en definiciones de LOD. Se han agregado en la Especificación de LOD Global de BIMForum para abordar las estructuras de datos cuando no existen elementos del modelo y para definir los ámbitos de contacto cuando el elemento se omite en el modelado.</p> <p>b. Las definiciones LOD deben definirse en la sección Building Information Modeling (BIM) del Plan de Ejecución del Proyecto (PEP). También puede denominarse Plan de Ejecución BIM (BxP, BEP) en su proyecto.</p> <p>c. En ausencia de un PEP, BEP, BxP, etc., las definiciones de LOD se ajustarán a las definiciones del Instituto Americano de Arquitectos de 2022 para el Nivel de Desarrollo según el Documento AIA E202-2022.</p> <p>BIMForum.Global/LOD</p>	 <p>LOD 300 Railroad Bridges Precast Structural I Girder (Concrete) From lkerd.com</p>	 <p>LOD 350 Railroad Bridges Precast Structural I Girder (Concrete) From lkerd.com</p>	 <p>LOD 400 Railroad Bridges Precast Structural I Girder (Concrete) From lkerd.com</p>
Descripción			<p>Modelado de elementos a incluir:</p> <ol style="list-style-type: none"> Tipo de sistema del concreto estructural. Geometría aproximada (ejemplo: profundidad) de elementos estructurales. 		<p>Elementos de modelado a incluir:</p> <ol style="list-style-type: none"> Tipo de sistema de hormigón estructural Geometría aproximada (por ejemplo, profundidad) de los elementos estructurales 	<p>Modelado de elementos a incluir:</p> <ol style="list-style-type: none"> Perfiles del refuerzo postensado y ubicación de los tendones. Información del refuerzo, modelado si lo requiere el BXP, generalmente solo en áreas congestionadas. Biselado Juntas y secuencia del colado para ayudar a identificar los puntos de traslape del armado, programación, etc. Dispositivos de elevación Juntas de expansión Elementos fijados en el concreto y varillas de anclaje. Perfil de postensado y tendones modelados si así lo requiere el BXP. Penetraciones para elementos como MEP. Cualquier componente de encofrado o apuntalamiento permanente 	<p>Elementos de modelado a incluir:</p> <ol style="list-style-type: none"> Todo el refuerzo incluyendo elementos de post tensión detallados y modelados Acabados
Secciones asociadas del formato maestro:							
LoD 500							

LoA

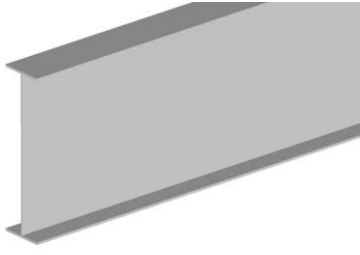
LOD	000 ^a	100 ^{b,c}	200 ^{b,c}
	 <p>NO EXISTEN ELEMENTOS DISTINTOS DE MODELO Y NO SE PUEDE HACER NINGUNA INFERENCIA A PARTIR DE UNA MASA GLOBAL PARA ESTOS ELEMENTOS EN ALOJAMIENTO DE ESTE SISTEMA.</p>	 <p>NO EXISTEN ELEMENTOS DISTINTOS DEL MODELO, PERO SE PUEDEN HACER INFERENCIAS SOBRE LOS ELEMENTOS A PARTIR DE UNA MASA TOTAL EN ESTE LUGAR DEL SISTEMA.</p>	 <p>LOD 200 Railroad Bridge Girder Steel From lkerd.com</p>
Descripción			Masa genérica de Viga
Secciones asociadas del formato maestro:			
LoD 500			

VDCFORUM

VDCForum.org

Notas:

- a. LOD 000 no existe en definiciones de LOD. Se han agregado en la Especificación de LOD Global de BIMForum para abordar las estructuras de datos cuando no existen elementos del modelo y para definir los ámbitos de contacto cuando el elemento se omite en el modelado.
- b. Las definiciones LOD deben definirse en la sección Building Information Modeling (BIM) del Plan de Ejecución del Proyecto (PEP). También puede denominarse Plan de Ejecución BIM (BxP, BEP) en su proyecto.
- c. En ausencia de un PEP, BEP, BxP, etc., las definiciones de LOD se ajustarán a las definiciones del Instituto Americano de Arquitectos de 2022 para el Nivel de Desarrollo según el Documento AIA E202-2022.

BIMForum.Global/LOD

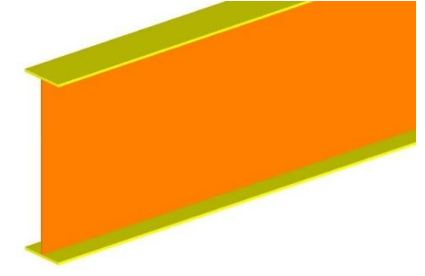
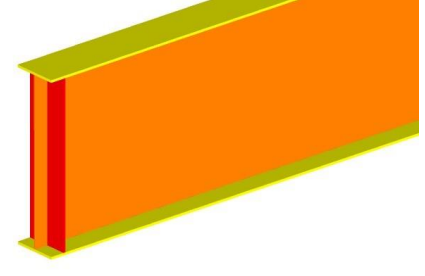
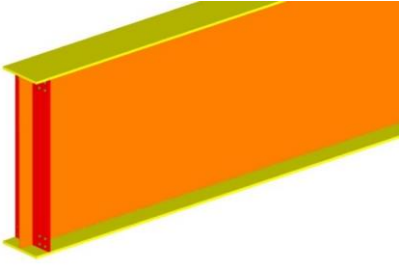
300 ^{b,c}	350 ^{b,c}	400 ^{b,c}
 <p>LOD 300 Railroad Bridge Girder Steel From lkerd.com</p>	 <p>LOD 350 Railroad Bridge Girder Steel From lkerd.com</p>	 <p>LOD 400 Railroad Bridge Girder Steel From lkerd.com</p>
<p>Elementos de modelado a incluir:</p> <ol style="list-style-type: none"> 1. Refuerzos 2. Pendiente exacta de los miembros 3. Divisiones entre vigas de placa 	<p>Modelado de elementos a incluir:</p> <ol style="list-style-type: none"> 1. Refuerzos 2. Pendiente exacta de los miembros. 3. Separaciones entre vigas de placas 	<p>Modelado de elementos para incluir información de nivel de fabricación:</p> <ol style="list-style-type: none"> 1. Soldaduras 2. Afrontamiento de los miembros 3. Arandelas, tuercas, etc. 4. Rejilla, agujeros en la rejilla 5. Todos los elementos de ensamblaje
LoD 500		

LoA



Haga clic aquí para enviar sus comentarios sobre este borrador público de la versión 2024:
Copyright © 2024 por BIMForum Global. Todos los derechos reservados. Este documento está protegido por
[Creative Commons Attribution-NonCommercial-NoDerivatives 4.0 International License](https://creativecommons.org/licenses/by-nc-nd/4.0/)



APÉNDICE

LoD 500



[Haga clic aquí para enviar sus comentarios sobre este borrador público de la versión 2024:](#)
Copyright © 2024 por BIMForum Global. Todos los derechos reservados. Este documento está protegido por
[Creative Commons Attribution-NonCommercial-NoDerivatives 4.0 International License](#)





SISTEMA DE PUENTE GRÚA

LoD 500



[Haga clic aquí para enviar sus comentarios sobre este borrador público de la versión 2024:](#)
Copyright © 2024 por BIMForum Global. Todos los derechos reservados. Este documento está protegido por
[Creative Commons Attribution-NonCommercial-NoDerivatives 4.0 International License](#)



LOD	000 ^a	100 ^{b,c}	200 ^{b,c}	VDCFORUM	300 ^{b,c}	350 ^{b,c}	400 ^{b,c}
	 <p>NO EXISTEN ELEMENTOS DISTINTOS DE MODELO Y NO SE PUEDE HACER NINGUNA INFERENCIA A PARTIR DE UNA MASA GLOBAL PARA ESTOS ELEMENTOS EN ALOJAMIENTO DE ESTE SISTEMA.</p>	 <p>NO EXISTEN ELEMENTOS DISTINTOS DEL MODELO, PERO SE PUEDEN HACER INFERENCIAS SOBRE LOS ELEMENTOS A PARTIR DE UNA MASA TOTAL EN ESTE LUGAR DEL SISTEMA.</p>		<p>VDCForum.org</p> <p>Notas:</p> <p>a. LOD 000 no existe en definiciones de LOD. Se han agregado en la Especificación de LOD Global de BIMForum para abordar las estructuras de datos cuando no existen elementos del modelo y para definir los ámbitos de contacto cuando el elemento se omite en el modelado.</p> <p>b. Las definiciones LOD deben definirse en la sección Building Information Modeling (BIM) del Plan de Ejecución del Proyecto (PEP). También puede denominarse Plan de Ejecución BIM (BxP, BEP) en su proyecto.</p> <p>c. En ausencia de un PEP, BEP, BxP, etc., las definiciones de LOD se ajustarán a las definiciones del Instituto Americano de Arquitectos de 2022 para el Nivel de Desarrollo según el Documento AIA E202-2022.</p> <p>BIMForum.Global/LOD</p>			
Descripción							
Secciones asociadas del formato maestro:							
LoD 500							



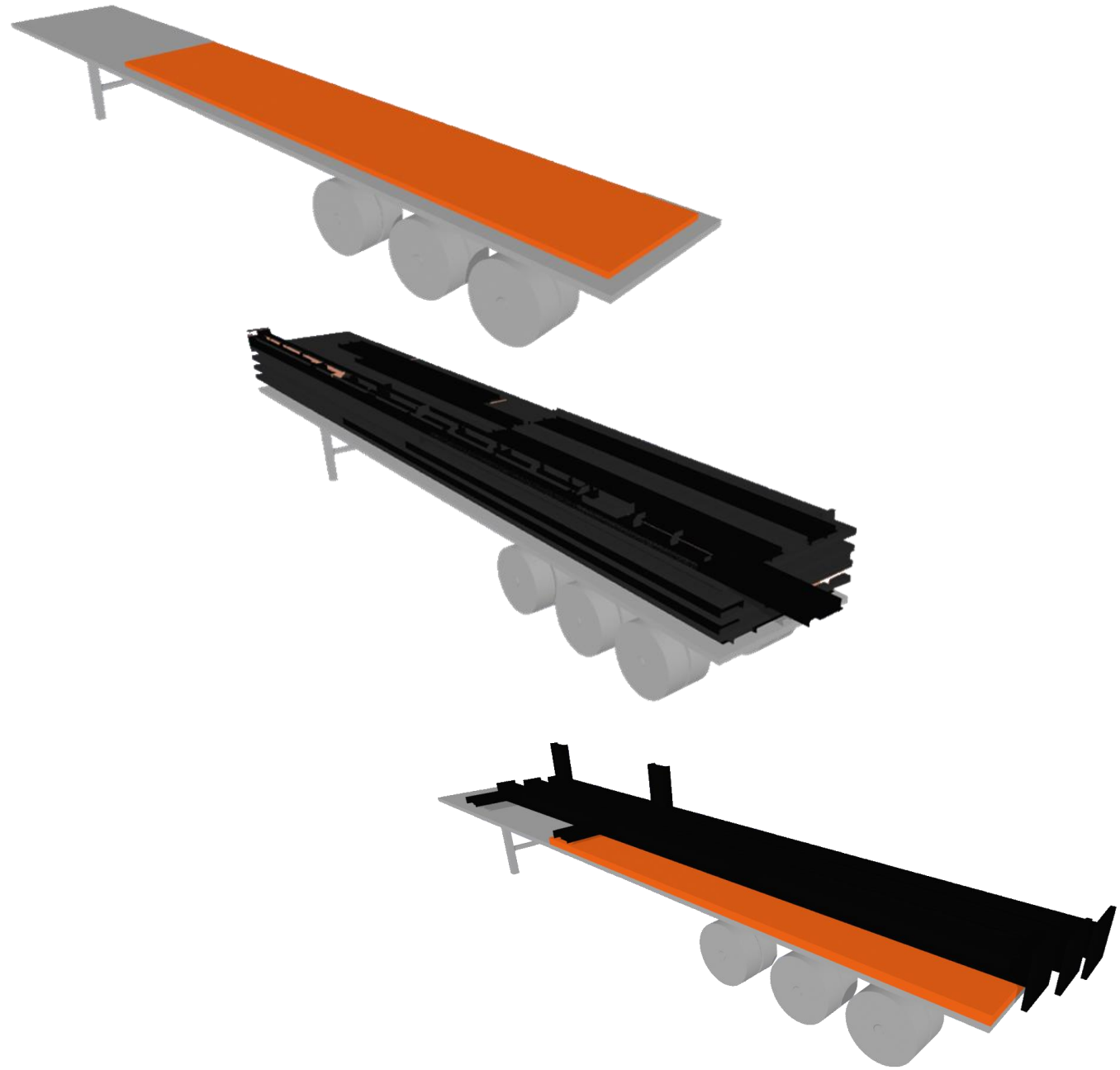

LoA



LoD 500

REMOLQUES - PLANIFICACIÓN DE LA CARGA

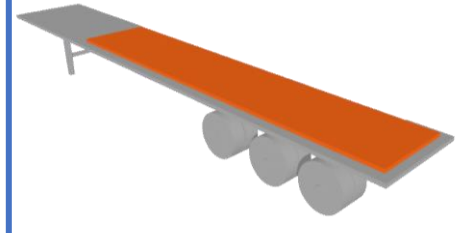

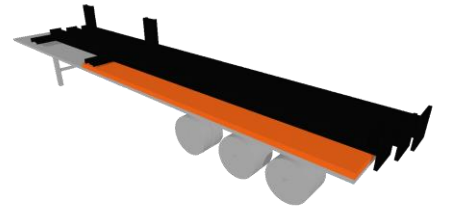
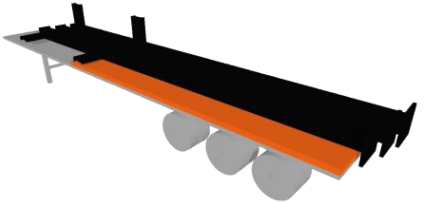
LOD	000 ^a	100 ^{b,c}	200 ^{b,c}	VDCFORUM	300 ^{b,c}	350 ^{b,c}	400 ^{b,c}
	 <p>NO EXISTEN ELEMENTOS DISTINTOS DE MODELO Y NO SE PUEDE HACER NINGUNA INFERENCIA A PARTIR DE UNA MASA GLOBAL PARA ESTOS ELEMENTOS EN ALOJAMIENTO DE ESTE SISTEMA.</p>	 <p>NO EXISTEN ELEMENTOS DISTINTOS DEL MODELO, PERO SE PUEDEN HACER INFERENCIAS SOBRE LOS ELEMENTOS A PARTIR DE UNA MASA TOTAL EN ESTE LUGAR DEL SISTEMA.</p>		<p>VDCForum.org</p> <p>Notas:</p> <p>a. LOD 000 no existe en definiciones de LOD. Se han agregado en la Especificación de LOD Global de BIMForum para abordar las estructuras de datos cuando no existen elementos del modelo y para definir los ámbitos de contacto cuando el elemento se omite en el modelado.</p> <p>b. Las definiciones LOD deben definirse en la sección Building Information Modeling (BIM) del Plan de Ejecución del Proyecto (PEP). También puede denominarse Plan de Ejecución BIM (BxP, BEP) en su proyecto.</p> <p>c. En ausencia de un PEP, BEP, BxP, etc., las definiciones de LOD se ajustarán a las definiciones del Instituto Americano de Arquitectos de 2022 para el Nivel de Desarrollo según el Documento AIA E202-2022.</p> <p>BIMForum.Global/LOD</p>			
<p>Descripción</p> <p>La lista de carga se genera sin ningún tipo de modelado.</p>	<p>Se genera una masa de bloque definida colectivamente por una carga dada.</p> <p>No se modela el remolque.</p>	<p>El remolque aproximado es el modelo.</p> <p>La geometría de la carga se modela con la envolvente de espacio libre general.</p> <p>La carga modelada puede hacer referencia a una lista de carga para los elementos a los que se hace referencia en la carga.</p> <p>No se establece la interfaz de los elementos de la carga de envío.</p>	<p>Secciones asociadas del formato maestro:</p>		<p>El remolque específico se modela con geometría y espacios libres específicos.</p> <p>La carga se modela con elementos específicos para las cantidades. Estos elementos pueden ser materias primas sin conexiones.</p> <p>No se establece la interfaz de los elementos de la carga de envío.</p>	<p>Los elementos de carga se modelan con una geometría de conexión que corresponde a LOD 350 para los elementos dados.</p> <p>Los elementos de carga se organizan a medida que se envían en la secuencia en que los elementos se colocarán y se retirarán de la carga.</p>	<p>El modelado del nivel de fabricación se incluye con los elementos dispuestos tal como se envían en la carga.</p>
LoD 500							

LoA



Haga clic aquí para enviar sus comentarios sobre este borrador público de la versión 2024:
 Copyright © 2024 por BIMForum Global. Todos los derechos reservados. Este documento está protegido por
[Creative Commons Attribution-NonCommercial-NoDerivatives 4.0 International License](https://creativecommons.org/licenses/by-nc-nd/4.0/)



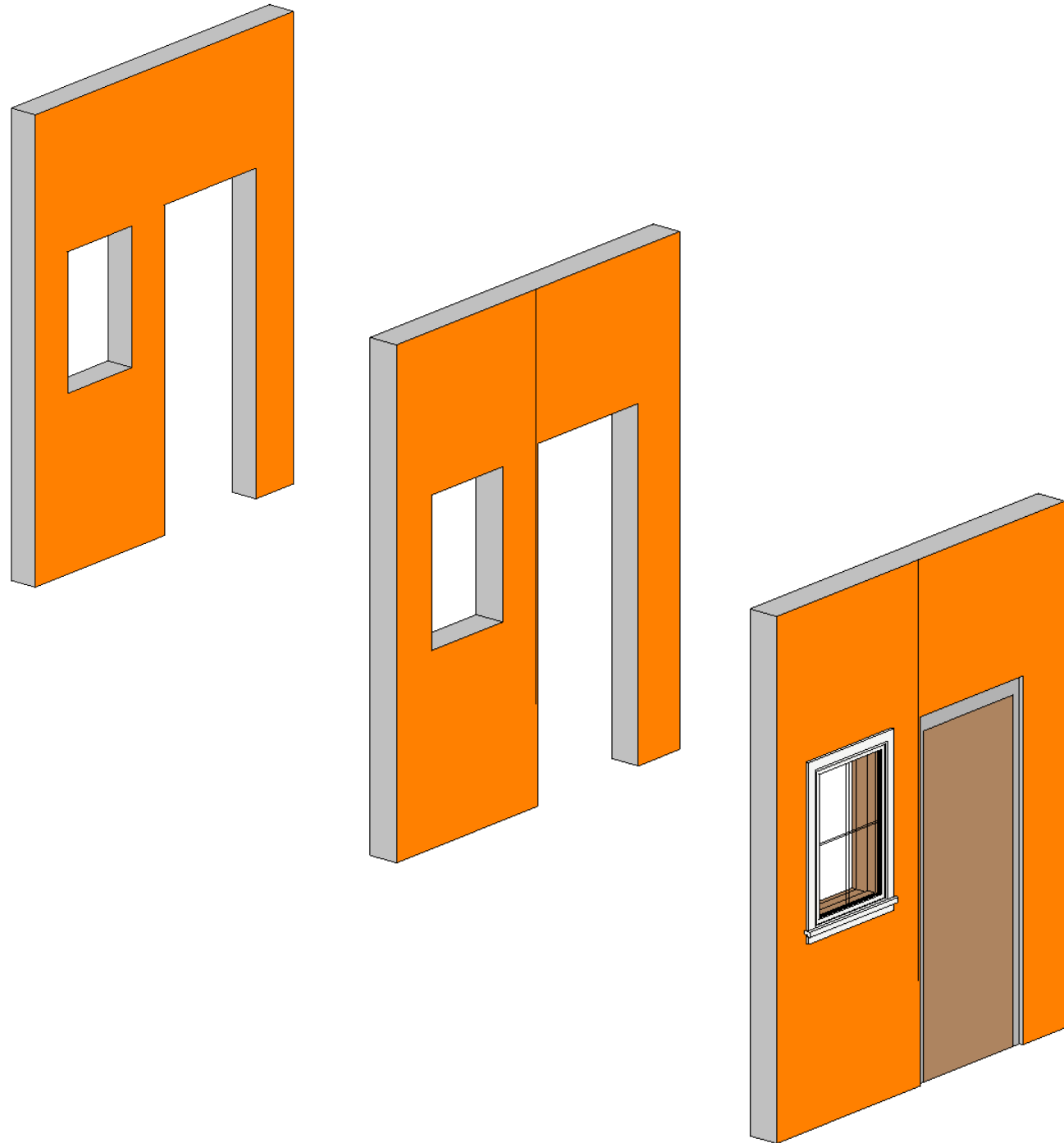



LoD 500

PANELES DE AISLAMIENTO ESTRUCTURAL



Haga clic aquí para enviar sus comentarios sobre este borrador público de la versión 2024:
Copyright © 2024 por BIMForum Global. Todos los derechos reservados. Este documento está protegido por
[Creative Commons Attribution-NonCommercial-NoDerivatives 4.0 International License](https://creativecommons.org/licenses/by-nc-nd/4.0/)

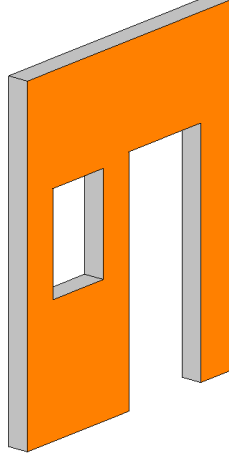
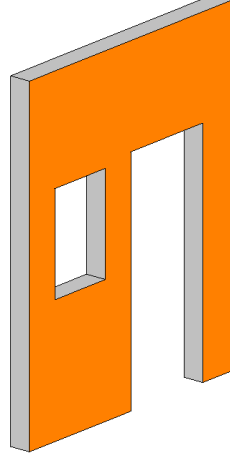
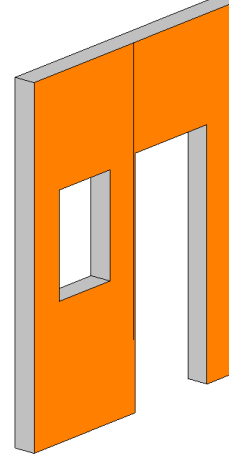
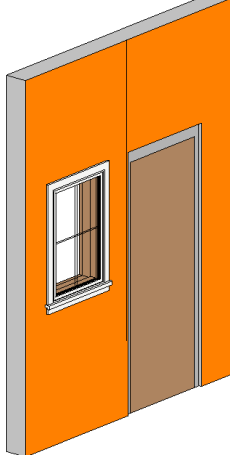

LOD	000 ^a	100 ^{b,c}	200 ^{b,c}		300 ^{b,c}	350 ^{b,c}	400 ^{b,c}
	 <p>NO EXISTEN ELEMENTOS DISTINTOS DE MODELO Y NO SE PUEDE HACER NINGUNA INFERENCIA A PARTIR DE UNA MASA GLOBAL PARA ESTOS ELEMENTOS EN ALOJAMIENTO DE ESTE SISTEMA.</p>	 <p>NO EXISTEN ELEMENTOS DISTINTOS DEL MODELO, PERO SE PUEDEN HACER INFERENCIAS SOBRE LOS ELEMENTOS A PARTIR DE UNA MASA TOTAL EN ESTE LUGAR DEL SISTEMA.</p>		<p>VDCFORUM</p> <p>VDCForum.org</p> <p>Notas:</p> <p>a. LOD 000 no existe en definiciones de LOD. Se han agregado en la Especificación de LOD Global de BIMForum para abordar las estructuras de datos cuando no existen elementos del modelo y para definir los ámbitos de contacto cuando el elemento se omite en el modelado.</p> <p>b. Las definiciones LOD deben definirse en la sección Building Information Modeling (BIM) del Plan de Ejecución del Proyecto (PEP). También puede denominarse Plan de Ejecución BIM (BxP, BEP) en su proyecto.</p> <p>c. En ausencia de un PEP, BEP, BxP, etc., las definiciones de LOD se ajustarán a las definiciones del Instituto Americano de Arquitectos de 2022 para el Nivel de Desarrollo según el Documento AIA E202-2022.</p> <p>BIMForum.Global/LOD</p>			
Descripción			<p>Se modelan el espesor y la geometría aproximados del sistema SIP.</p> <p>Se modelan las aberturas aproximadas.</p>		<p>Las aberturas específicas se modelan con un espesor de pared SIP específico.</p>	<p>Las uniones de panel SIP están definidas para la penalización.</p> <p>La geometría de apertura aproximada admite el corte CNC de paneles.</p> <p>Las ubicaciones, las regiones y los tipos de elementos de fijación SIP en miembros adyacentes se definen sin modelar cada elemento de fijación.</p> <p>Las regiones de la cinta de sellado de aire según la especificación de los fabricantes se definen en el modelo sin modelar la capa de cinta con espesores exactos.</p>	
Secciones asociadas del formato maestro:							
LoD 500							

LoA